

**Hisense**



OFFICIAL PARTNER



# **Aire** Soluciones de climatización **2024**

[hisense.es](https://hisense.es)



# Índice

<b>01   Acerca de nosotros</b>	04-13	<b>06   CONTROL RAC/LCAC</b>	242-259
<b>02   AEROTERMIA</b>	14-101	<b>07   VRF</b>	260-415
▶ Line up	16-17	▶ Fiabilidad	262-271
▶ Hi-Terma	22-75	▶ Eficiencia	272-277
Hi-Terma INTEGRÁ	52-59	▶ Confort	278-283
Hi-Terma SPLIT	62-71	▶ Flexibilidad	284-289
Hi-Terma MONOBLOC	72-79	▶ Unidades exteriores	290-353
▶ Accesorios	80-83	Line up	292-293
▶ Hi-Water	84-91	Serie S	294-317
▶ Multifunción	92-101	Serie W	318-329
		Serie E+/L+/C+	330-342
		Hi-Smart H5	343-353
<b>03   GAMA RESIDENCIAL</b>	102-133	▶ Unidades interiores	354-360
▶ Line up	104-105	Cassette 4 vías	361-369
▶ Fresh Master	124-125	Cassette 1 vía	370-372
▶ Energy Pro X	126-127	Cassette 2 vías	373-375
▶ Style	128-129	Consola	376-381
▶ Brissa	130-131	Conducto	382-391
▶ Portátil	132-133	Mural	392-396
		Techo-suelo	397-399
		Suelo sin envolvente	400-403
		Hydrobox	404-405
		Recuperador de calor	406-409
		Uds. 100% aire exterior	410-413
		Kit UTA	414-415
<b>04   GAMA MULTISPLIT</b>	134-157	<b>08   VRF control y accesorios</b>	416-451
▶ Line up	136-137	▶ Line up	418-419
▶ Unidades interiores	142-143	▶ Control	420-435
▶ Unidades exteriores	144-151	▶ Accesorios y herramientas	436-451
▶ Tablas de combinaciones	152-157		
		<b>09   ENFRIADORAS</b>	452-469
<b>05   GAMA COMERCIAL</b>	158-241		
▶ Line up	160-161		
▶ Unidad exterior	162-171		
▶ Conductos	172-183		
▶ Mini Cassette	184-190		
▶ Cassette Round Flow	190-199		
▶ Consola	200-205		
▶ Suelo-Techo	206-209		
▶ Twin, Triple, Cuádruple, 5x1, 6x1	210-214		
▶ Dimensiones Uds. Interiores	215-228		
▶ Dimensiones Uds. Exteriores	229-235		
▶ Columna de aire	236-239		



**Hisense**



OFFICIAL PARTNER

Nuestra misión es ofrecer una experiencia mejorada al cliente, que supere las expectativas con cada producto que vendemos.

Creamos productos sólidos, que integran tecnología de vanguardia, rendimiento superior y con un diseño elegante y sofisticado.

En Hisense unimos la innovación y el valor en todo lo que hacemos.

**Hisense** life reimagined

Número de servicio técnico: 960 468 888  
Mail: [atencionalcliente@hisenseiberia.com](mailto:atencionalcliente@hisenseiberia.com)

La configuración, especificaciones y accesorios incluidos en los equipos de este catálogo son exclusivamente a modo orientativo y en ningún caso confirman la configuración específica del producto. Hisense Iberia S.L.U. se reserva el derecho de modificaciones, rectificaciones y cancelaciones de los mismos sin previo aviso.

# Hisense DESDE 1969

Hisense Group es una conocida empresa del grupo de la industria de la información electrónica a gran escala. Se basa en la tecnología y se centra en la cultura orientada a la innovación, la ciencia y a la eficiencia. El sistema de innovación tecnológica hace que Hisense esté siempre a la vanguardia de sus equivalentes. La familia de marcas Hisense ha seguido creciendo con Toshiba, Gorenje y ASKO. Las operaciones Multi marca se definirán de acuerdo con el Departamento de Gestión de Estrategia del Grupo.



DESDE 1969

### Multimedia

- TV y dispositivos de pantalla
- Operación de TV por Internet
- Dispositivos de comunicación móvil
- Comunicación óptica
- Dispositivos
- Chip



### Electrodomésticos

- Refrigerador
- Congelador
- Aire acondicionado
- Lavadora
- Aparato de cocina



### Sistemas inteligentes

- Ciudad inteligente
- Comunidad inteligente
- Transporte inteligente
- Negocios inteligentes
- Dispositivos electrónicos médicos
- Sistema y servicio de hogar inteligente



### Bienes raíces & Servicios modernos

- Bienes raíces
- Centros comerciales de alto standing
- Diseño y fabricación de moldes
- Finanzas
- Comercio





## Hisense HVAC

### BASE DE FABRICACIÓN

Qingdao Hisense HVAC Equipment Co., Ltd. establecida en 2003, es una empresa subsidiaria de propiedad de Qingdao Hisense Hitachi Aire Acondicionado Systems Co., Ltd., que es una empresa conjunta de Hisense Hitachi (cambiado a Johnson Control Hitachi en 2015). Integra el desarrollo de tecnología para aires acondicionados comerciales y residenciales, fabricación de productos, marketing y servicios en su conjunto. Con el pleno apoyo de todos los accionistas como Hisense y Johnson Control Hitachi, Hisense HVAC se compromete a convertirse en el líder del mercado en la industria. Con una sólida innovación técnica, Hisense HVAC ha participado en la formulación y revisión de 50 estándares nacionales, de la industria y de la asociación. Cuenta con 1045 patentes autorizadas en la gama de CAC y productos de bomba de calor. Desde el 2008, 65 de nuestras tecnologías han alcanzado el más alto nivel de certificación autorizada.





**266,000** m<sup>2</sup>  
Área de fabricación



**40+**  
Líneas de producción



**6,000,000** uds/año  
Capacidad de producción

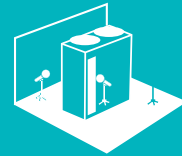

**16,700** m<sup>2</sup>/70+  
Laboratorio

01



03



## Red mundial





## Soluciones B2B



Hisense ofrece una solución global para las empresas que buscan la última tecnología, lo que facilita la optimización del trabajo, creación de imagen de marca y productos que dan servicio a las necesidades del día y día.



Hoteles



Bancos



Tiendas



Restaurantes



Oficinas



Estadios



CLIMATIZACIÓN



MONITOR PROFESIONAL



DISPLAY PROFESIONAL



DISPLAY PROFESIONAL



LASER TV



A modern, minimalist white building with large glass windows is shown against a clear blue sky. The building's interior is visible through the glass, showing a living area with a white sofa and a coffee table. The building is situated on a grassy area overlooking the ocean. The text "Hisense | AEROTERMIA" is overlaid on the sky.

# **Hisense** | **AEROTERMIA**

# Gama de producto

Pág.	Aspecto	Serie	Combinación		
			2 CV 7,0 kW	2,5 CV 8,9 kW	3 CV 11,0 kW
60		Hi-Therma R32 Integra Monofásica	AHS-044HCDSAA-23 + AHW-044HCDS1	AHS-060HCDSAA-23 + AHW-060HCDS1	AHS-080HCDSAA-23 + AHW-080HCDS1
60		Hi-Therma R32 Integra Trifásica	AHS-044HEDSAA-23 + AHW-044HEDS1	AHS-060HEDSAA-23 + AHW-060HEDS1	AHS-080HEDSAA-23 + AHW-080HEDS1
66		Hi-Therma R32 Split Monofásica	AHM-044HCDSAA + AHW-044HCDS1	AHM-060HCDSAA + AHW-060HCDS1	AHM-080HCDSAA + AHW-080HCDS1
66		Hi-Therma R32 Split Trifásica	AHM-044HEDSAA + AHW-044HEDS1	AHM-060HEDSAA + AHW-060HEDS1	AHM-080HEDSAA + AHW-080HEDS1
76		Hi-Therma R32 Monobloc Monofásica	AHZ-044HCDS1		AHZ-080HCDS1
		Hi-Therma R32 Monobloc Trifásica			
		Multi-función R410a Monofásica			
Pág.	Aspecto	Serie	200L	250L	300L
90		Hi-Water R290	AH-200U4GAB00	AH-250U4GBB00	
82		Depósitos de ACS	HDHWT-200L30HE		HDHWT-300L30HE



Pág.	Aspecto	Serie	Combinación			
			3,5 CV	4 CV	5 CV	6 CV
			12,5 kW	14,5 kW	16 kW	18 kW
60		Hi-Therma R32 Integra Monofásica	AHS-100HCDSAA-23 + AHW-100HCDS1	AHS-120HCDSAA-23 + AHW-120HCDS1	AHS-140HCDSAA-23 + AHW-140HCDS1	AHS-160HCDSAA-23 + AHW-160HCDS1
60		Hi-Therma R32 Integra Trifásica	AHS-100HEDSAA-23 + AHW-100HEDS1	AHS-120HEDSAA-23 + AHW-120HEDS1	AHS-140HEDSAA-23 + AHW-140HEDS1	AHS-160HEDSAA-23 + AHW-160HEDS1
70		Hi-Therma R32 Split Monofásica	AHM-100HCDSAA + AHW-100HCDS1	AHM-120HCDSAA + AHW-120HCDS1	AHM-140HCDSAA + AHW-140HCDS1	AHM-160HCDSAA + AHW-160HCDS1
70		Hi-Therma R32 Split Trifásica	AHM-100HEDSAA + AHW-100HEDS1	AHM-120HEDSAA + AHW-120HEDS1	AHM-140HEDSAA + AHW-140HEDS1	AHM-160HEDSAA + AHW-160HEDS1
78		Hi-Therma R32 Monobloc Monofásica	AHZ-100HCDS1	AHZ-120HCDS1	AHZ-140HCDS1	AHZ-160HCDS1
78		Hi-Therma R32 Monobloc Trifásica	AHZ-100HEDS1	AHZ-120HEDS1	AHZ-140HEDS1	AHZ-160HEDS1
99		Multi-función R410a Monofásica	AFM-54EX4SA + AFW-38U4SC	AFM-54EX4SA + AFW-48U4SC	AFM-54EX4SA + AFW-54U4SC	
Pág.	Aspecto	Serie	Combinación			
		Hi-Water R290				
		Depósitos de ACS				

# ¿Qué es el sistema de aerotermia?

El sistema de aerotermia es un dispositivo que transforma la energía del aire en energía térmica útil. En comparación con el calentador eléctrico convencional y el calentador de combustible fósil, la aerotermia es más eficiente desde el punto de vista energético y ecológico.

Gracias a la tecnología de bomba de calor, el sistema de aerotermia puede funcionar con una pequeña cantidad de energía eléctrica, extraer el calor del aire exterior y suministrar una gran cantidad de calor y refrigeración a su hogar. La producción de calor es mayor que la electricidad consumida, por lo que el sistema es extremadamente eficiente.

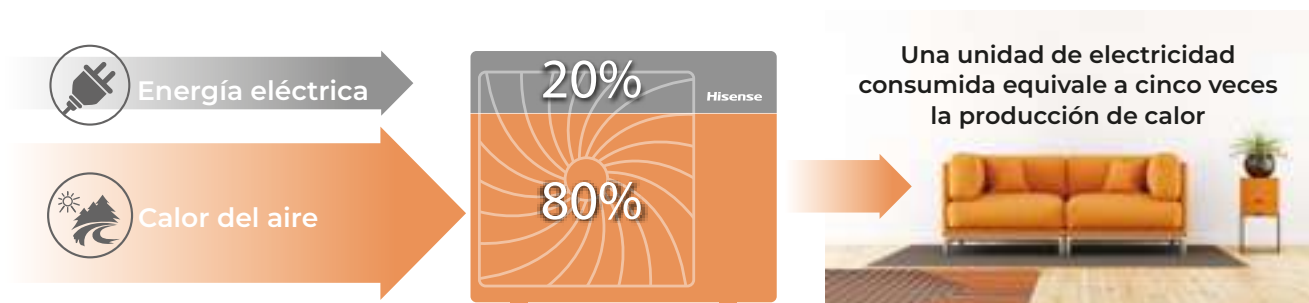

Antes, los sistemas de calefacción tradicionales utilizaban principalmente combustibles como el gas, el petróleo y el carbón, pero estos combustibles causan la contaminación del medio ambiente, emiten grandes cantidades de dióxido de carbono al aire y contribuyen al cambio climático global. El sistema de bomba de calor con fuente de aire reduce eficazmente la contaminación ambiental al tiempo que mantiene una alta eficiencia energética.



Caldera convencional



VS



Bomba de calor aeroterminia



## ¿Cómo funciona la aeroterminia?

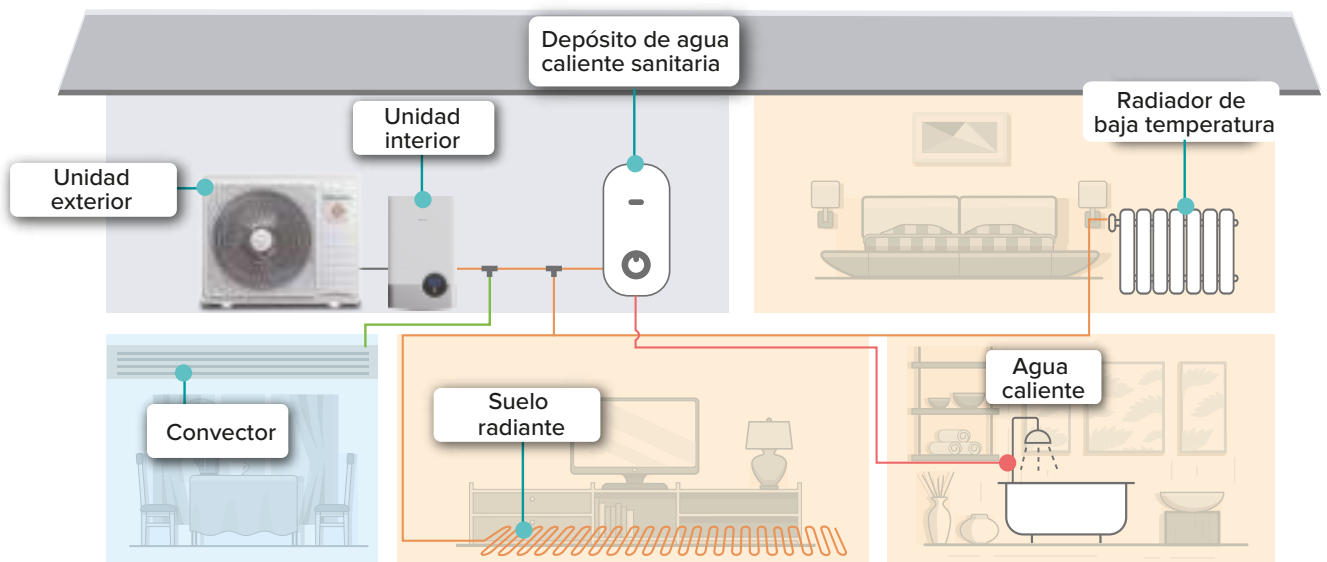

# Regulaciones y certificaciones



## Regulación sobre gases fluorados

El Reglamento europeo sobre gases fluorados (517/2014) entró en vigor el 1 de enero de 2015, con el fin de reducir las emisiones de gases de efecto invernadero. Su objetivo es reducir el impacto medioambiental de los gases fluorados mediante la reducción de la cantidad de refrigerante HFC (hidrofluorocarbono) utilizado en los sistemas de refrigeración y calefacción.

El Reglamento 517/2014 prescribe una reducción progresiva de los HFC, por la cual las cantidades de HFC que se comercializan se reducen gradualmente mediante la asignación de cuotas por parte de la Comisión Europea. Los objetivos de reducción progresiva se expresan en equivalentes de CO<sub>2</sub> (= kg x GWP- siglas en inglés de Potencial de Calentamiento Global) y pretenden reducir el consumo de HFC en un 79% en 2030.

Consumo de HFC comparado con toneladas equivalentes de CO<sub>2</sub>

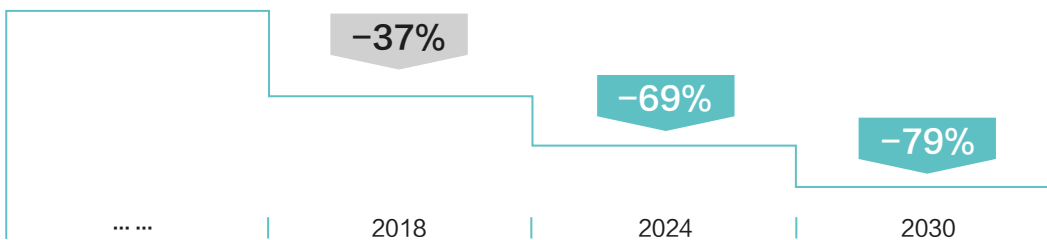



## Certificado KEYMARK

El KEYMARK Bomba de Calor es una marca de certificación europea voluntaria e independiente (certificación ISO tipo 5) para todas las bombas de calor, bombas de calor combinadas y calentadores de agua caliente (tal y como se contempla en el Ecodiseño, Reglamentos de la UE 813/2013 y 814/2013).

Se basa en pruebas independientes realizadas por terceros y demuestra el cumplimiento de los requisitos de producto establecidos en las normas del esquema KEYMARK Bomba de Calor y de los requisitos de eficiencia establecidos por el Ecodiseño.

El esquema KEYMARK Bomba de Calor es propiedad del Comité Europeo de Normalización (CEN). Los certificados son concedidos por organismos de certificación independientes a aquellos productos que cumplen todos los requisitos del esquema.

Consulte todas nuestras bombas de calor certificadas en: [www.heatpumpkeymark.com](http://www.heatpumpkeymark.com)





# Serie Hi-Therma





# Resumen de las características



## Alta eficiencia y excelente rendimiento



### Refrigerante ecológico R32

La adopción del refrigerante R32 muestra una reducción drástica del valor de Potencial de Calentamiento Global (GWP).



### Eficiencia energética A+++

Clasificación de eficiencia energética hasta A+++ en una escala de A+++ a D, con mayor eficacia y valor para aplicaciones en bajas temperaturas.



### Conexión con una fuente de calor ajena

Se puede conectar con el sistema solar térmico y la caldera.



### Funcionamiento estable a -25°

Logra un funcionamiento estable incluso a temperaturas extremadamente bajas (-25°C).



### Agua caliente a 65°

La unidad interior puede producir agua de salida de hasta 65°.



### Agua caliente sanitaria a 75°

En el tanque de agua puede generarse agua caliente a máximo 75°, logrando la esterilización a través de resistencia eléctrica.



### Conexión con la red eléctrica inteligente y la instalación fotovoltaica

El potencial del sistema puede maximizarse mediante la conexión a la red eléctrica inteligente o la instalación fotovoltaica.



### Bomba de CC de alta eficiencia

Cuenta con monitorización del flujo de agua, logrando un control del flujo variable.

## Inteligente



### Control con Smart APP

Controla el sistema a distancia en cualquier momento y cualquier lugar.



### Interfaz intuitiva de los paneles de control

Fácil de entender y utilizar.



### Indicación inteligente

La intuitiva banda luminosa en la unidad interior muestra en tiempo real el estado del sistema.



## Comodidad para el usuario



### Dos ciclos de temperatura separados

Consigue una temperatura del agua diferente para la calefacción por suelo radiante y los radiadores de baja temperatura.



### Hasta 7 habitaciones con control de temperatura independiente

Control de un máximo de 7 habitaciones independientes con el termostato de ambiente y el sensor de temperatura montado en la pared.



### Funcionamiento silencioso

Esta función puede activarse convenientemente a través del panel de control.



### Funcionamiento en modo noche

El modo noche puede configurarse con total facilidad.



### Control centralizado y control individual

Control centralizado para diferentes ciclos de agua y control individual para un máximo de 7 habitaciones.



### Secado de la solera

Un programa automático para el secado de la solera durante la construcción de una casa.



### Calentamiento de la piscina

Disponible para la piscina y con la prioridad más baja del sistema.



### Visualización del consumo de energía

Se puede acceder al consumo de energía a través de los paneles de control.

## Fácil instalación y mantenimiento



### Hi-Checker

Herramienta de servicio inteligente y de fácil mantenimiento a distancia.



### Diseño de tuberías largas

La gran longitud de las tuberías permite un diseño flexible y una fácil instalación.



### Sin tuberías de refrigerante

No es necesario instalar tuberías de refrigerante en el lugar.



### Monitorización de la presión y el flujo del agua

La presión y el flujo del agua pueden monitorizarse y visualizarse en tiempo real, conveniente para la puesta en marcha.



## Refrigerante ecológico R32

El refrigerante R-32 cumple con las normas de regulación de gases fluorados descritas en el reglamento 517/2014 de la Unión Europea. La aerotermia Hi-Therma adopta y utiliza completamente el refrigerante R-32, que es una muy buena solución para alcanzar los nuevos objetivos europeos de emisiones de CO<sub>2</sub>.

# R32

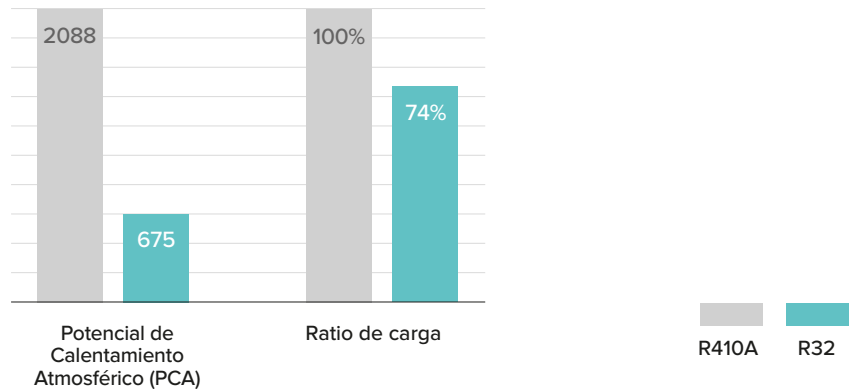

### Características

- ◆ Cero potenciales de agotamiento de la capa de ozono (PAO).
- ◆ Menor potencial de calentamiento atmosférico (PCA).
- ◆ Menor cantidad de carga de gas refrigerante bajo la misma capacidad nominal.
- ◆ Refrigerante de un solo componente, fácil de manejar y reciclar.

## Alta eficiencia A+++

Hi-Therma ofrece la mejor y más eficiente solución para la calefacción, climatización y suministro de agua caliente en el hogar. Cuenta con la clasificación energética A+++ en la condición de agua a temperatura baja, y A++ en la condición de agua a temperatura media, lo que le garantiza el ahorro en las facturas energéticas, reduciendo el consumo eléctrico y el impacto en el medio ambiente.

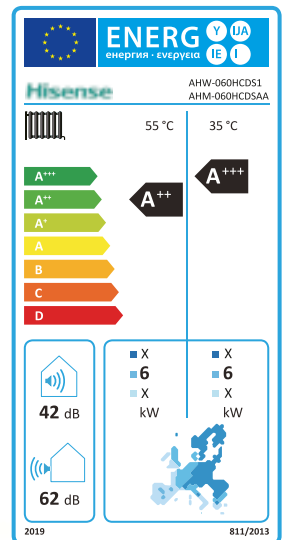

\*Tomamos como ejemplo AHW-060HCDS1, AHM-060HCDSAA.

## Compresor con inversor de CC de alta eficiencia

Se adopta un compresor rotativo doble con inversor de CC de alta eficiencia. Cuenta con un diseño único de cámara de presión doble y ubicación simétrica, que puede reducir eficazmente la vibración y el ruido y mejorar el rendimiento del compresor, especialmente el rendimiento en el funcionamiento de baja frecuencia. Además, el compresor rotativo doble tiene un pequeño volumen de inyección de aceite lubricante con un retorno de aceite estable, y viene con un separador de gas-líquido, lo que hace que el sistema sea más fiable.



### 1 Motor de alta eficiencia

Optimiza el diseño del motor para mejorar el rendimiento del compresor.

### 2 Diseño optimizado del rotor

Baja el centro de gravedad del compresor para reducir el ruido y las vibraciones.

### 3 Diseño de mecanismo plano

Mejorar la eficiencia volumétrica y el rendimiento total.

### 4 Fijación interactiva con tornillos

Mejora el efecto de fijación y reduce la deformación del núcleo.

## Amplio rango de funcionamiento

Se garantiza un funcionamiento estable, incluso con temperaturas exteriores tan bajas como  $-25^{\circ}$ , satisfaciendo eficazmente la demanda de calefacción en zonas extremadamente frías. Puede generar agua caliente hasta  $60^{\circ}$  en la unidad interior. Además, el rango de funcionamiento del sistema de agua caliente sanitaria (ACS) se amplía a  $40^{\circ}$ , y el agua dentro del tanque de agua puede alcanzar un máximo de  $75^{\circ}$  con el calentador eléctrico, lo que permite una esterilización eficaz.

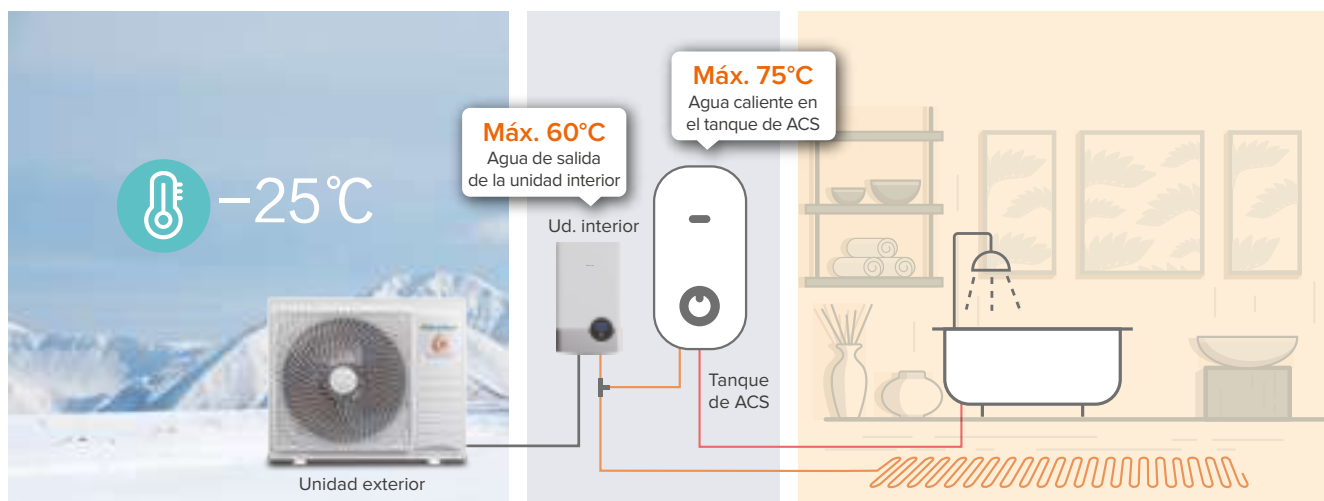

## Conexión con una fuente de calor ajena

El sistema Hi-Therma puede conectarse con una fuente de calor ajena al sistema, como la solar térmica o la caldera, que puede funcionar como fuente de calor auxiliar. Gracias al diseño de esta conexión (enclavamiento), se puede optimizar tanto la experiencia del usuario como la eficiencia energética.

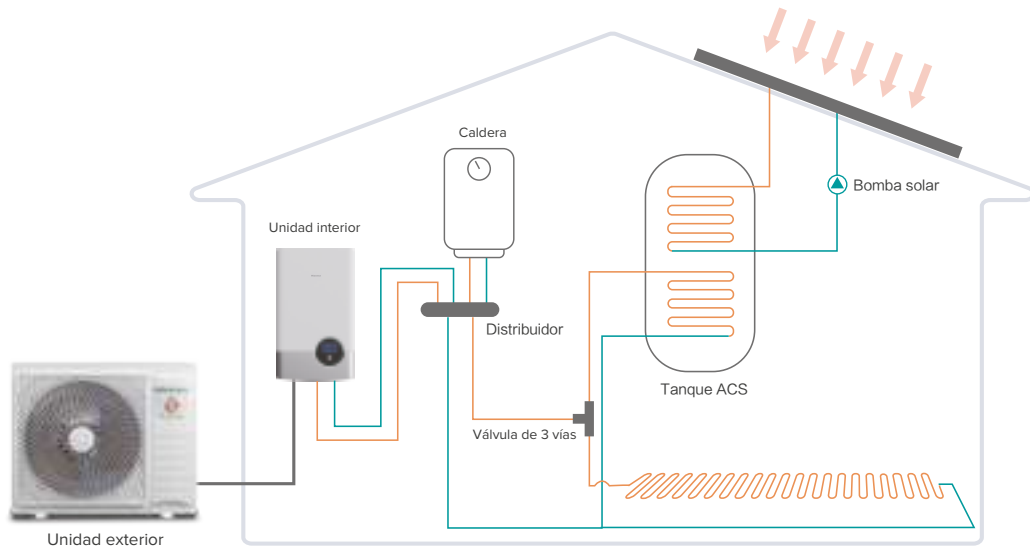

## Conexión con la red eléctrica inteligente y la instalación fotovoltaica

El sistema Hi-Therma puede integrarse en la red eléctrica inteligente, para conseguir el funcionamiento de bajo coste necesario para cumplir los objetivos de reducción de carbono. Además, el sistema puede integrarse en la instalación fotovoltaica, ahorrando energía a través de fuentes renovables. El potencial del sistema se puede maximizar mediante la conexión con la red eléctrica inteligente o la instalación fotovoltaica.

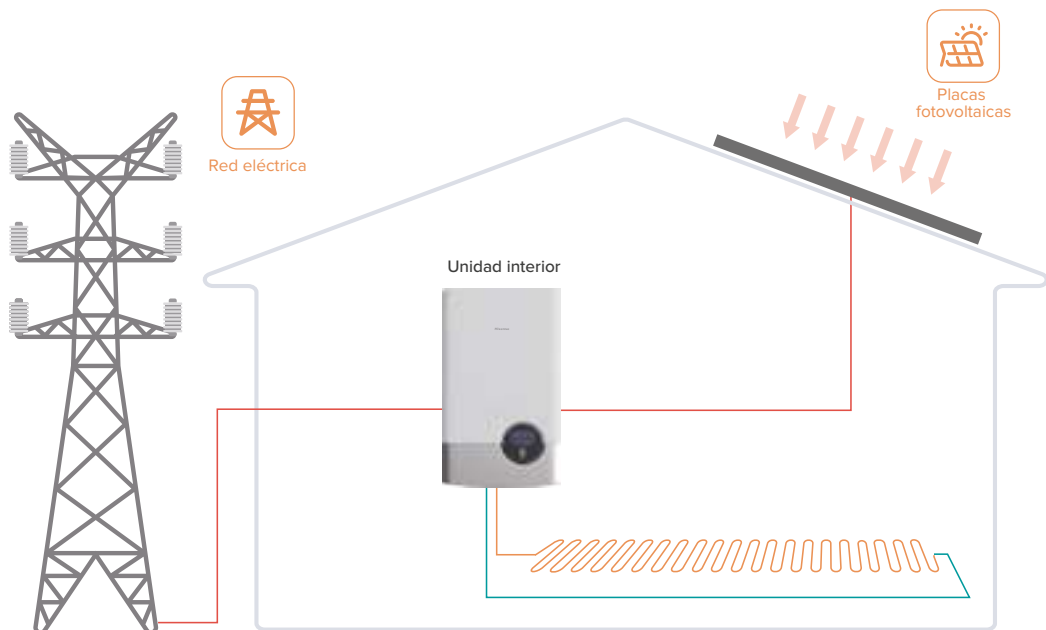

## Comodidad para el usuario



## Dos ciclos de temperatura separados

Con el kit de válvula mezcladora es posible obtener dos zonas de temperatura a través de los ciclos de calefacción separados, lo que permite obtener diferentes temperaturas del agua para la calefacción por suelo radiante y el radiador.

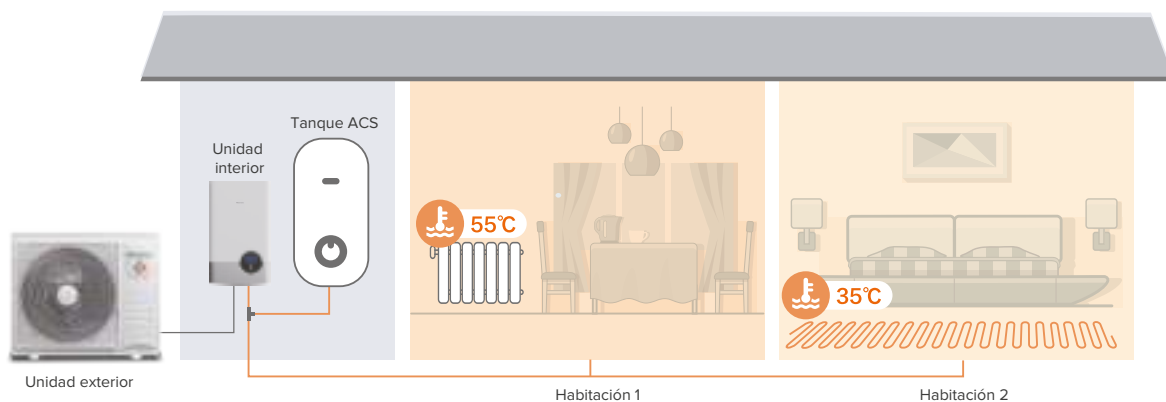
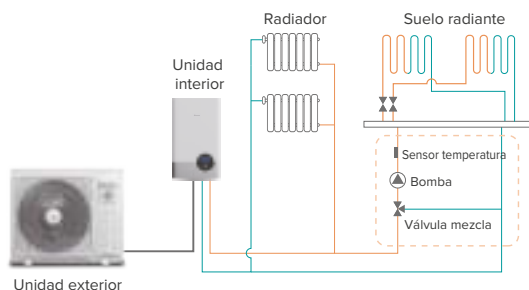

## Funcionamiento silencioso

### Modo silencioso

El sistema de aerotermia puede trabajar en modo de funcionamiento silencioso para un confort óptimo del usuario, lo que puede conseguirse con un solo toque en el panel del control o mediante el ajuste de la entrada/salida. Durante este modo se puede reducir un máximo de 8 dB(A).

### Modo noche

En el modo noche, el periodo de funcionamiento puede ajustarse libremente según la demanda del usuario. El nivel de presión sonora puede reducirse a 35dB(A)\*. Todos estos ajustes pueden realizarse en el panel de control o mediante la configuración de la entrada/salida.

\*Tomamos como ejemplo la unidad AHW-044HCDS1.





## Hasta 7 espacios con control de temperatura independiente

En un sistema Hi-Therma, la temperatura de hasta 7 espacios puede controlarse de forma independiente, mediante la instalación de sensores de temperatura o termostatos de ambiente en las habitaciones, satisfaciendo las diversas necesidades del cliente.

### Máxima combinación de control:

- Hasta 7 sondas de temperatura
- Hasta 2 termostatos Hisense con/sin sensor
- Hasta 2 termostatos universales con/sin sensor

Número máximo de elementos de control: 7

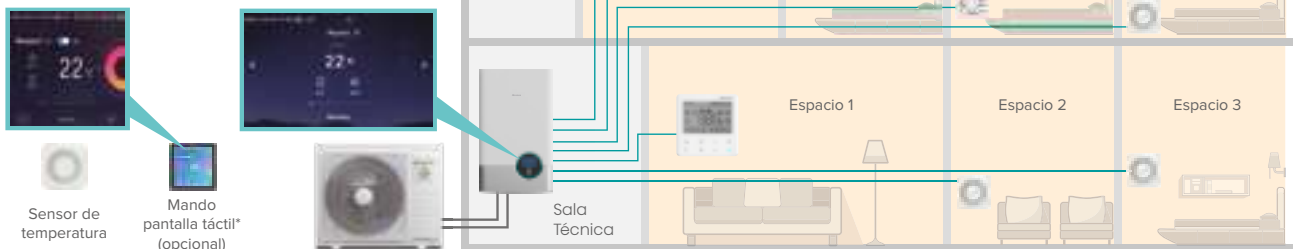

\* Viene de serie con Monobloc. Opcional para Split/Integra



## Calentamiento de la piscina

El sistema de aerotermia Hi-Therma también puede calentar piscinas. Cuando se activa el funcionamiento para la piscina, el agua caliente entra en el intercambiador de calor de la piscina, lo que permite calentar el agua de la piscina a una temperatura confortable entre 24° y 33°.

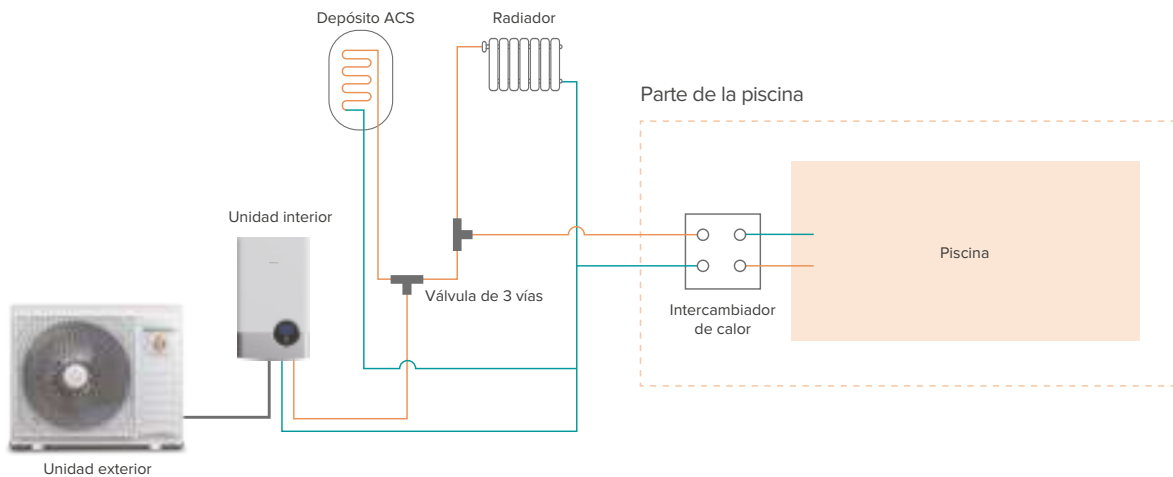

## Función de secado de la solera

La unidad de aerotermia Hi-Therma tiene un programa automático para el secado de la solera durante la construcción de una casa con calefacción por suelo radiante. El proceso de secado de la solera dura 7 días. En los tres primeros días, el sistema funciona con una temperatura de impulsión de 25°C, y en los cuatro días siguientes, el sistema funciona con la temperatura máxima de impulsión preestablecida.

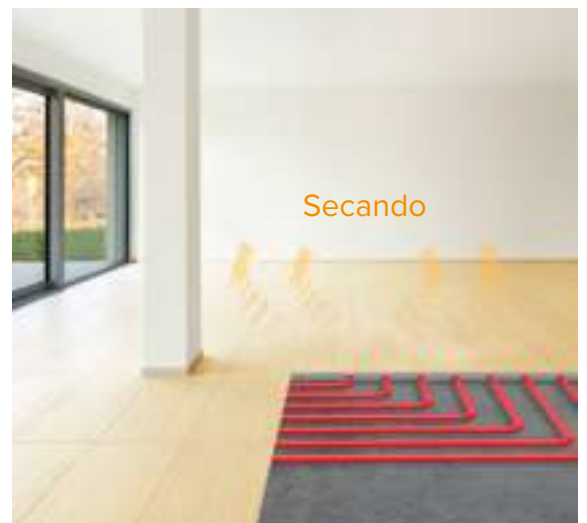
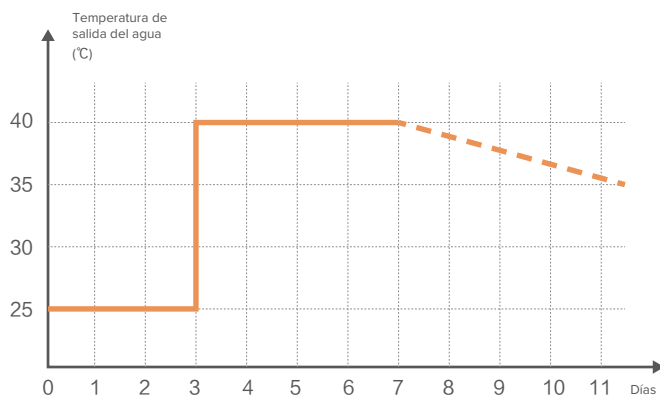



## Inteligente

Desde sus inicios, Hisense ha demostrado al mundo cuál es nuestra esencia: tecnología avanzada, ideas innovadoras y la búsqueda de una excelente experiencia de usuario. Los principios de la marca Hisense, "Genuino, Gentil, Generoso", siempre han impregnado todos nuestros productos y nos alientan a crear una mejor experiencia de marca.

Basándose en el estilo de diseño "Belleza, Simetría, Unidad", Hisense integra elementos de individualidad y equilibrio en varios ámbitos como la forma del producto, su apariencia y la marca. Los cambios y actualizaciones se pueden ver en todas partes, ya sea la posición de los botones, la disposición de la pantalla o la composición de los componentes.



### El diseño premium combina refinamiento y simplicidad

Creemos que la estética debe combinarse con el rendimiento, desde el patrón hasta la coordinación del radián, para encarnar el significado estético de "Cuadrado y Círculo" en el diseño del producto, y deducir el equilibrio de la apariencia del producto y la consistencia del placer.

- Aspecto innovador, simplificado, exquisito, bello y de alta integración.
- Interfaz de color de alto contraste y alta definición, que aporta una experiencia visual más intuitiva.
- Múltiples funciones de control, que aportan una excelente experiencia de interacción entre la persona y el dispositivo.



### Gestión del consumo de energía

El consumo de energía puede visualizarse de forma intuitiva en los paneles de control para una gestión energética precisa.



### Eficiente sistema de gestión de tres niveles

Todas las fuentes de calor, los circuitos de agua y las habitaciones individuales pueden controlarse a través de un panel de control.

## Elegante panel de control en la unidad interior

### Excelente experiencia de interacción entre la persona y el dispositivo

La unidad interior tiene incorporado un panel de control con cable y pantalla grande a color, que se utiliza fácilmente mediante la rueda y los botones, y todos los circuitos de agua y las habitaciones se pueden configurar por separado. La interfaz principal puede mostrar de forma intuitiva los ajustes de cada circuito de agua y la temperatura actual del agua en tiempo real. La banda luminosa LED alrededor del panel de control puede indicar de forma intuitiva el modo de funcionamiento actual.

#### Banda luminosa

La intuitiva banda luminosa muestra en tiempo real el estado del sistema.

**Azul:** modo de refrigeración o modo de desescarche.  
**Amarillo:** modo de calefacción.  
**Naranja:** modo de agua caliente sanitaria.  
**Rojo:** mal funcionamiento.

#### Acceso rápido

Acceso rápido a los ajustes más frecuentes, incluyendo seis elementos: bloqueo, impulso de ACS, modo de vacaciones, modo silencioso, calefacción automática, modo noche. Todas estas funciones pueden activarse según las necesidades de los usuarios.

#### Fluidez en la utilización de la rueda

Se puede acceder fácilmente a todas las operaciones utilizando la rueda.

#### Pantalla a color de alta resolución

La pantalla HD a color ofrece una clara y fantástica referencia visual, lo que permite una excelente experiencia de usuario.

#### Zonas de interfaz adecuadas

Hay cuatro zonas funcionales: Circuito 1, Circuito 2, ACS, SWP. Cada zona tiene una visualización de parámetros intuitiva, fácil de comprobar y ajustar.



reddot winner 2022

La unidad interior de la serie Hi-Therma ha obtenido el prestigioso premio reddot.



### Uso fácil

Basta con girar la rueda para pasar rápidamente por todas las funciones, no es necesario hacer clic en otros botones. Cómodo y fluido.

Confirmar rápidamente la selección



### Características generales

- ◆ Asistente de instalación con un ajuste sencillo para la configuración total.
- ◆ 10 idiomas disponibles (ES, EN, DE, FR, PT, IT, NL, PL, TR, RO).
- ◆ Visualización directa del consumo de energía y la capacidad de funcionamiento.
- ◆ Control centralizado para diferentes circuitos de agua y control individual para las habitaciones.
- ◆ Código de alarma y visualización de parámetros avanzados, conveniente para el mantenimiento.
- ◆ Cuenta con temporizador semanal y modo de vacaciones.
- ◆ El modo ECO/ silencioso/ noche se adapta a las diferentes necesidades del usuario.

Ajuste de ECO



Ajuste de habitaciones individuales



Visualización del consumo de energía

Los datos energéticos pueden consultarse fácilmente, incluidos los datos energéticos anuales, mensuales y diarios, que ayudarán a los usuarios a gestionar eficazmente la energía.

## Asistente de instalación para una fácil configuración

Al poner en marcha el producto por primera vez, aparecerá el asistente de instalación, y los usuarios podrán realizar una configuración paso a paso sin problemas.



Paso 1



Paso 2

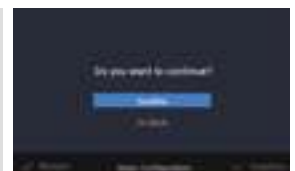
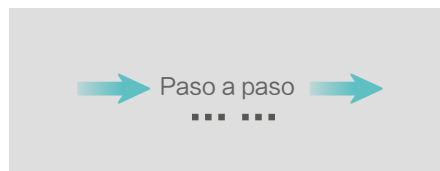

Completado

## Panel de control táctil a color

De serie para Monobloc y opcional para Split



### HSXM-FE01

- ◆ Diseño elegante y estilizado
- ◆ Compacto, sólo mide 90×90mm
- ◆ Control intuitivo mediante botones táctiles

### Características generales

- ◆ Asistente de instalación con un ajuste sencillo para la configuración total
- ◆ 10 idiomas disponibles (ES, EN, DE, FR, PT, IT, NL, PL, TR, RO).
- ◆ Visualización directa del consumo de energía y la capacidad de funcionamiento
- ◆ Control centralizado para diferentes circuitos de agua y control individual para las habitaciones
- ◆ Código de alarma y visualización de parámetros avanzados, conveniente para el mantenimiento
- ◆ Cuenta con temporizador semanal y modo de vacaciones.
- ◆ El modo ECO/ silencioso/ noche se adapta a las diferentes necesidades del usuario.
- ◆ Compatible con una variedad de métodos de instalación, ya sea expuesto u oculto
- ◆ Botón físico en la parte inferior para facilitar el encendido/apagado y el reinicio





### Ajuste mediante deslizamiento

La temperatura se puede ajustar cómoda y rápidamente deslizando el semicírculo, especialmente para el ajuste de los rangos de temperatura grandes.

Hay un botón físico en la parte inferior para un fácil encendido/apagado y reinicio, y no afecta a la estética debido a su diseño oculto.



Botón físico

### Ajuste de temas

Hay tres temas en total: Día, Noche y Auto, que pueden aplicarse a diferentes escenarios en diferentes momentos, ofreciendo una visualización de la interfaz cómoda y equilibrada.

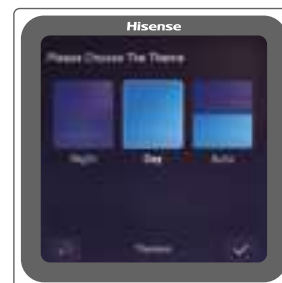

### Fácil instalación

Durante el excelente diseño de los productos, tenemos muy en cuenta la comodidad de la instalación. El panel colgante garantiza una instalación y un desmontaje cómodos. Además, hay una ranura incorporada, flexible para el enrutamiento de los cables.



Panel colgante

## Termostato de ambiente

No sólo puede ajustar la temperatura de las habitaciones, sino también vincularla con precisión con la unidad interior, para el feedback del cambio de carga de la habitación en tiempo real, garantizando una temperatura interior confortable y un funcionamiento altamente eficiente.



### HSXE-VC04

- ◆ Diseño elegante y estilizado
- ◆ Compacto, sólo mide 86×86mm
- ◆ Control intuitivo mediante botones táctiles

### Características generales

- ◆ Cuerpo compacto y aspecto elegante
- ◆ Ajuste sencillo de la temperatura ambiente y del ACS
- ◆ Forma plana, fácil de instalar
- ◆ ECO/impulso de ACS/Temporizador (0,5-24h)

### Cambio al ajuste de ACS con un solo botón

Los usuarios pueden cambiar a la pantalla de ajuste del modo de agua caliente sanitaria con un solo toque, para realizar el control del sistema de agua sin necesidad de realizar el ajuste en otros paneles de control.





## Control con Smart APP

El control con la Smart APP de Hisense está pensado para aquellos que viven su vida en movimiento y quieren gestionar su sistema de calefacción en cualquier momento y cualquier lugar.

### Cómo funciona

Después de conectar el adaptador Hi-Mit a Internet mediante LAN inalámbrica o cableada, los usuarios pueden controlar el sistema Hi-Therma utilizando un teléfono móvil en cualquier momento y lugar, utilizando todas las funciones a través de la aplicación.

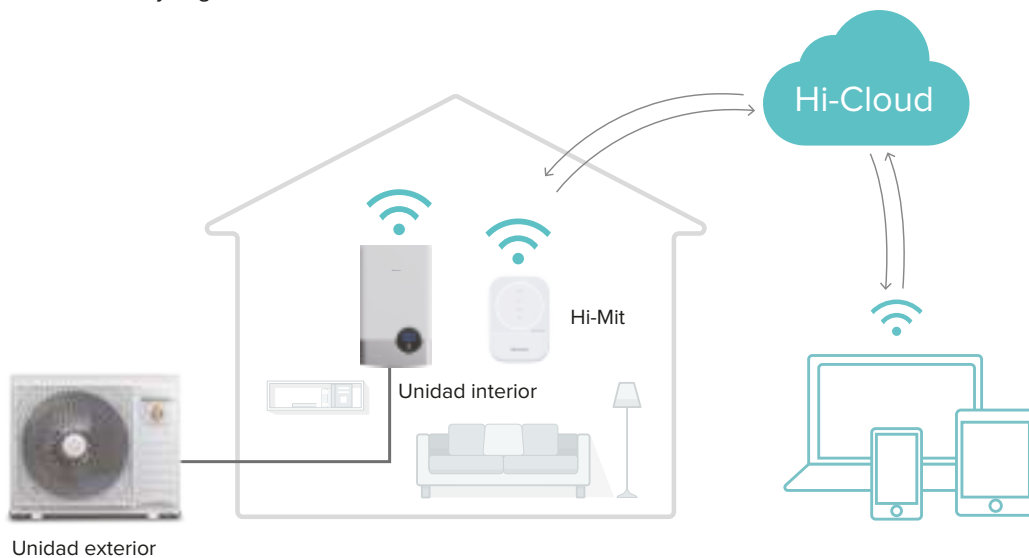



- ◆ Aspecto elegante
- ◆ Cuerpo compacto
- ◆ Admite actualizaciones OTA



### Funcionamiento sencillo y cómodo

- ◆ Encendido/apagado
- ◆ Ajuste de la temperatura de las habitaciones, el agua caliente sanitaria y los circuitos de agua
- ◆ Gestión energética
- ◆ 14 idiomas disponibles
- ◆ Informe de reparación en línea
- ◆ Ajuste de múltiples escenas



### Especificaciones

Modelo	Alimentación eléctrica	Corriente máx.	Potencia de entrada	Dimensiones	Peso neto
HCCS-H64H2C1M#01	CC 12V	1A	2,4W	91 × 117 × 31mm	0,14kg



### Gestión energética

Hi-Mit ofrece una gestión energética inteligente, que ofrece la visualización de los datos eléctricos diarios, semanales y mensuales, y el ajuste del modo de ahorro de energía en consecuencia. Esto facilita enormemente la gestión energética.





## Herramientas de ingeniería

### Hi-Therma Designer

Hi-Therma Designer es un programa especializado en la elección de productos de bomba de calor aerotermia de Hisense, que permite una selección precisa y rápida del modelo para los proyectos. Es una herramienta en línea para un acceso rápido y fácil, y totalmente compatible con ordenadores, tablets y smartphones. El usuario puede abrir y editar el proyecto en cualquier momento y en cualquier lugar.

#### ◆ Funcionamiento sencillo

Este programa ofrece muchas imágenes, esquemas y explicaciones. Al mostrarse únicamente los datos y opciones adecuados, el usuario puede hacer la selección apropiada de forma rápida y sencilla.

#### ◆ Cálculo de las emisiones de CO2

El usuario puede calcular la reducción de las emisiones de CO2 que puede producirse si se utiliza, en lugar de los sistemas de calefacción convencionales, otro tipo de energía.

#### ◆ Comparación de selecciones

A través de esta función, los usuarios pueden comparar dos selecciones diferentes para un proyecto, con el fin de obtener la mejor solución.

#### ◆ Informe

Se puede elaborar un informe profesional con información completa y un presupuesto para presentarlo a los clientes. El usuario puede seleccionar una parte de un informe completo para hacer un informe corto.

#### ◆ Cálculo del consumo de energía

El software incluye los datos incorporados del historial climático de cientos de ciudades, lo que permite calcular fácilmente la carga. Además, el usuario puede calcular el consumo anual de energía y la eficiencia.

#### ◆ Evaluación del nivel de ruido

El nivel de ruido hacia casas cercanas, como por ejemplo la casa de un vecino, podría evaluarse con una simulación según la instalación de la unidad exterior.

#### ◆ Personalización de accesorios

El instalador puede introducir y personalizar los accesorios, lo cual se utiliza para la compra a nivel local.

<https://www.hitherma-designer.com>



## Fácil instalación y mantenimiento





## Diseño de tuberías flexibles para refrigerante

La gran longitud de las tuberías permite un diseño flexible y una sencilla instalación.

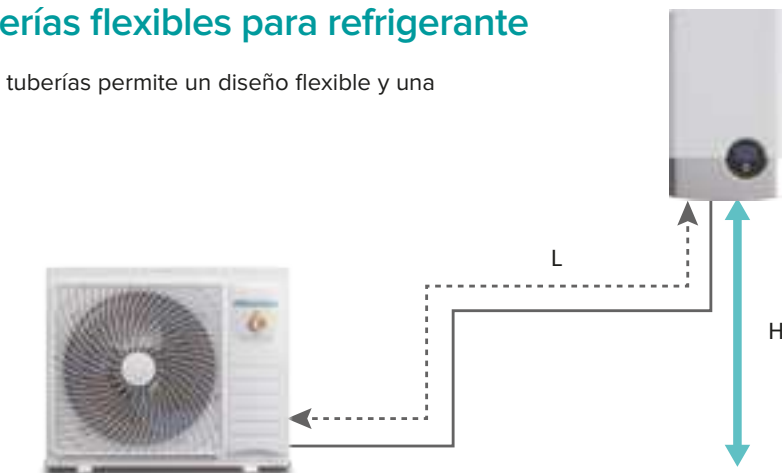

Longitud máx. de las tuberías L: 45 (50\*)m Diferencia de altura máx. H: 20/30\*2m

\*1 Cuando la longitud de las tuberías sea de 50 m, la temperatura ambiente de la unidad exterior deberá ser  $\geq 10^{\circ}\text{C}$  y la carga de refrigerante de dicha unidad deberá ser inferior a la carga máxima de refrigerante permitida por la unidad.

\*2 Cuando la unidad exterior esté más alta que la unidad interior, la diferencia de altura máxima será de 30m, en caso contrario será de 20m.

## Cómodo mantenimiento para la unidad interior

La posición de los componentes en la unidad interior ha sido totalmente optimizada, y el armario eléctrico puede girar  $88^{\circ}$ , lo que facilita el mantenimiento de los elementos detrás del armario eléctrico, simplificando enormemente las labores de mantenimiento. Además, hay un gancho en la chapa exterior del armario eléctrico, y el panel de control se puede colgar cómodamente durante el mantenimiento in situ.

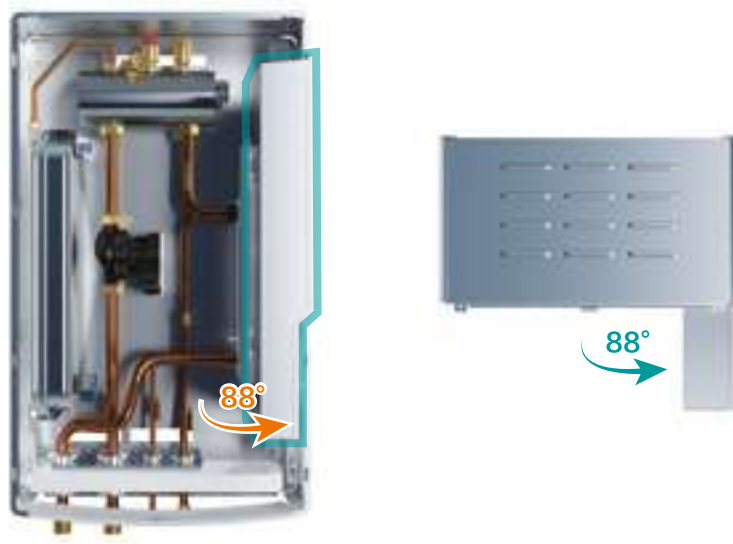

## Hi-Checker

### La herramienta inteligente para un mejor servicio

Hi-Checker es una herramienta de servicio plug and play, con la que los técnicos de asistencia técnica pueden acceder al sistema y monitorizar el estado y los datos de funcionamiento, muy conveniente para la comunicación y el mantenimiento del sistema. Además, cuenta con una gestión basada en la nube, que facilita el acceso al estado de funcionamiento de forma remota.



Cuerpo pequeño  
y portátil



Acceso remoto



Función de caja  
negra



Gráficos



Actualizaciones  
OTA

Control de diferentes ciclos de agua en varias habitaciones.



Se pueden visualizar hasta 130 parámetros  
del sistema de forma intuitiva.



## Fácil de usar

- ◆ Tamaño compacto que permite una gran portabilidad y ahorro de espacio.
- ◆ Capacidad para introducir una tarjeta de memoria de 32G para la recogida y almacenamiento de datos. Además, la tarjeta de memoria y el lector de tarjetas vienen de serie con el Hi-Checker.
- ◆ Múltiples opciones de tipos de alimentación eléctrica. Puede alimentarse mediante un adaptador estándar (DC 5V), ordenadores o baterías externas.
- ◆ Admite actualizaciones OTA, lo que garantiza que el software esté siempre al día.



## Fácil acceso

### 4 formas de acceder a los datos de funcionamiento

- ◆ Conexión convencional. La forma más sencilla y fiable, simplemente conectando el Hi-Checker a su ordenador directamente a través del USB.
- ◆ Conexión a través de Internet. Gracias a la conexión a una señal Wi-Fi estable, se accede a los datos de funcionamiento y monitorización del estado en cualquier momento y lugar.
- ◆ Conexión Hotspot. Conexión a una señal de punto de acceso temporal del smartphone, lo que permite al Hi-Checker monitorizar de forma remota los datos de funcionamiento cuando no hay una señal Wi-Fi estable en el lugar.
- ◆ Almacenamiento en la tarjeta SD. El Hi-Checker equipado con tarjeta SD puede estar conectado al sistema de climatización todo el tiempo, de modo que todos los datos de funcionamiento pueden almacenarse en la tarjeta para su posterior análisis.

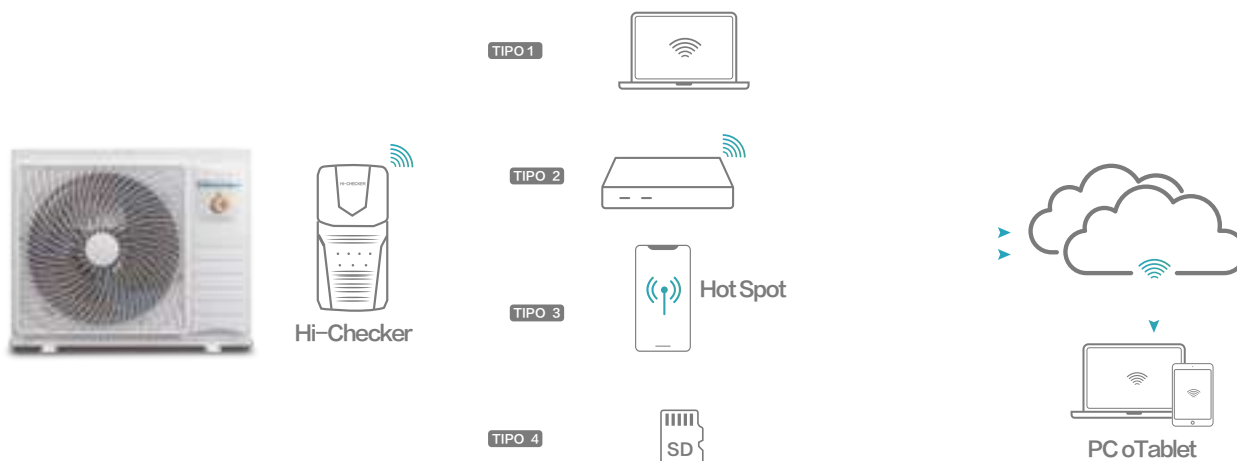

## Especificaciones

Modelo	Dimensiones (L×An×Al) mm	Peso neto (g)	Fuente de alimentación
HCCS-H64H2C2M	138×68×28	130	5V 500mA

# Integra

La unidad Hi-Therma INTEGRA es un sistema de aeroterma en el que la unidad interior y la unidad exterior están separadas.

La unidad interior incluye el intercambiador de calor de placas, un depósito para ACS de 230 L, el tanque de expansión, la bomba circuladora, etc. Está situada en la habitación, lo que puede evitar los problemas de congelación del agua.

## Alta eficiencia y excelente rendimiento

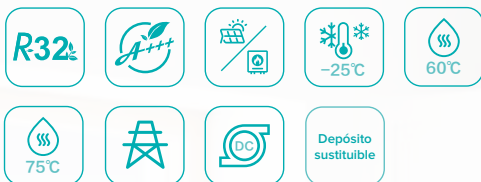

## Comodidad para el usuario



## Inteligente



## Fácil instalación y mantenimiento



Unidad exterior



Unidad interior



Unidad exterior





## Instalación simplificada y mayor ahorro de espacio

El diseño "All-in-One" de la unidad interior y el depósito de ACS integrados hace que la instalación in situ sea sencilla, fácil y rápida para todos.

### Ahorro de espacio

La integración del depósito de ACS y los componentes de control juntos puede ahorrar hasta un 30% de espacio en su casa o sala de instalación, dándole más oportunidades y posibilidades de utilizar su espacio para otras cosas.



Nota: \*Comparado con Hi-Therma Split + Depósito de 200L DHW.

### Fácil de transportar

Especialmente diseñada con un tamaño de una pieza para transportarla o moverla con cualquier carro o carretilla de forma cómoda.

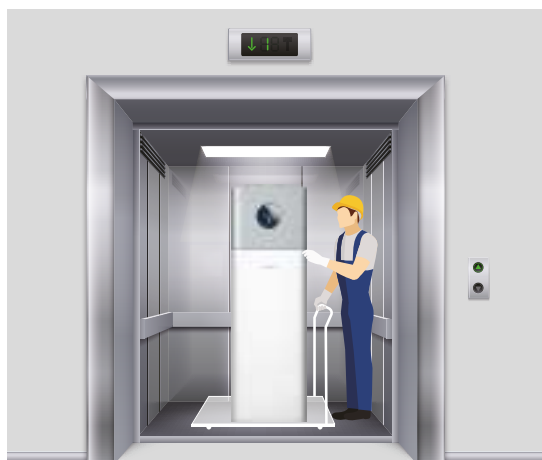

## Diseño intuitivo

El diseño redondeado de las esquinas reduce el riesgo de daños por golpes y colisiones, y garantiza la seguridad para el uso diario.

## Interacción intuitiva entre persona y máquina

El controlador es fácil de usar y navegar con la intuitiva franja luminosa que muestra el estado de funcionamiento en tiempo real del sistema.

Azul: Modo refrigeración o desescarche  
Amarillo: Modo calefacción  
Naranja: Modo agua caliente sanitaria  
Rojo: Mal funcionamiento



**reddot** winner 2022

La unidad interior Hi-Therma ha obtenido el prestigioso premio reddot



## Intercambiador de alta eficiencia y anti-congelación

Integra está equipada con componentes principales avanzados que incluyen un intercambiador de calor de placas de alta eficiencia, bomba hidráulica DC de gran caudal y presión, resistencia eléctrica de 3 niveles de potencia y depósito de ACS de gran volumen, lo que garantiza que la instalación en casa sea fácil y sin problemas de congelación del agua.



# INTEGRA



## Especificaciones Unidad Exterior

Serie					Integra			
CV					2.0	2.5	3.0	
Modelo Unidad Exterior					AHW-044HCDS1	AHW-060HCDS1	AHW-080HCDS1	
Alimentación eléctrica					CA 1Ø, 220~240V/50Hz			
Capacidad nominal calefacción*1	OAT (DB/WB) 7/6 °C	IWT/OWT 30 / 35°C	Capacidad (Min./Nom./Máx.)	kW	1,85 / 4,40 / <b>7,00</b>	1,95 / 6,00 / <b>8,90</b>	2,10/ 8,00 / <b>11,0</b>	
			COP (Nom.)	-	5,10	5,00	4,90	
		IWT/OWT 47 / 55°C	Capacidad Nom./Máx.	kW	4,40 / <b>6,00</b>	6,00 / <b>7,50</b>	8,00 / <b>9,00</b>	
	OAT (DB/WB) -7 / -8°C		COP	-	3,00	3,05	2,80	
		IWT/OWT 30 / 35°C	Capacidad Nom./Máx.	kW	4,40 / <b>5,00</b>	5,30 / <b>5,90</b>	5,80 / <b>7,30</b>	
			COP	-	3,26	3,16	3,14	
Capacidad nominal refrigeración*1	OAT (DB) 35°C	IWT/OWT 12 / 7°C	Capacidad Nom./Máx.	kW	4,4/ <b>5,1</b>	5,00/ <b>6,30</b>	6,00/ <b>7,20</b>	
			EER (Nom.)	-	3,90	3,70	3,60	
		IWT/OWT 23 / 18°C	Capacidad Nom./Máx.	kW	5,6/ <b>6,27</b>	6,00/ <b>7,56</b>	7,00/ <b>9,07</b>	
		EER (Nom.)	-	5,60	5,60	5,10		
	Rendimiento estacional*2	Temperatura impulsión 35°C		SCOP	-	5	4,93	4,92
				Eficiencia estacional en calefacción (ηs)	%	197	194	194
			Clasificación energética	-	A+++	A+++	A+++	
Temperatura impulsión 55°C			SCOP	-	3,23	3,33	3,42	
			Eficiencia estacional en calefacción (ηs)	%	126	130	134	
			Clasificación energética	-	A++	A++	A++	
Temperatura impulsión 18°C		SEER	-	9,01	8,86	8,54		
	Temperatura impulsión 7°C	SEER	-	5,82	5,92	5,78		
Presión sonora*3	Modo normal (calefacción/refrigeración)			dB(A)	47/47	48/47	50/47	
	Modo silencioso (calefacción/refrigeración)			dB(A)	39/39	42/42	43/43	
	Modo noche (calefacción/refrigeración)			dB(A)	35/35	38/38	39/39	
Potencia sonora	Modo normal (calefacción/refrigeración)			dB(A)	61/61	62/61	64/61	
Ventilador	Número de ventiladores			-	1	1	1	
	Caudal de aire			m³/h	2700	2700	2700	
Fusible recomendado				A	16	16	20	
Dimensiones	Alto × Ancho × Profundo			mm	750×900×340			
Dimensiones con embalaje	Alto × Ancho × Profundo			mm	807×1022×445			
Peso (Neto/Bruto)				kg	48,5/52,5	48,5/52,5	49/53,5	
Sistema refrigerante	Compresor	Tipo			Rotativo			
	Carga refrigerante	Tipo			R32			
		Antes de envío			kg	0,98	0,98	1,05
	Tubería frigorífica	Tubería de gas			mm (pulg.)	Ø12,7(1/2)	Ø12,7(1/2)	Ø15,88(5/8)
		Tubería de Líquido			mm (pulg.)	Ø6,35(1/4)	Ø6,35(1/4)	Ø6,35(1/4)
	Mínima distancia frigorífica				m	4		
	Máxima distancia precargada				m	8		
	Máxima distancia frigorífica				m	40	40	45
Máxima diferencia entre UE y UI	UE más arriba			m	30	30	30	
	UI más arriba			m	20	20	20	
Rango de operación	Calefacción	Temperatura ambiente exterior			°C (DB)	-25~35		
		Temperatura de impulsión del agua			°C	15~60		
	ACS	Temperatura ambiente exterior			°C (DB)	-25~40		
		Temperatura de agua			°C	30~55(75**)		
	Refrigeración	Temperatura ambiente exterior			°C (DB)	5~46		
		Temperatura de impulsión del agua			°C	5~22		

Nota:  
 \*1: Rendimientos nominales de calefacción/refrigeración en condiciones de plena carga según la norma EN 14511. Longitud de la tubería: 75 m. Diferencia de altura entre la ODU (unidad exterior) y la IDU (unidad interior): 0 m. Los rendimientos de calefacción están integrados (ciclos de desescarche incluidos).

\*2: Según la norma EN14825. Zona climática PROMEDIO. Escala de eficiencia energética de A+++ a D.

\*3: Los valores de ruido anteriores se miden en una cámara anecoica sin eco reflejado, por lo que hay que tener en cuenta el impacto del eco reflejado en la escena.

\*4: Cuando hay un calentador eléctrico de ACS montado en el tanque de ACS, la temperatura de ajuste puede alcanzar los 75°C.

OAT: temperatura ambiente exterior; IWT: temperatura del agua de entrada; OWT: temperatura del agua de salida.

Los parámetros que se indican son una versión preliminar como referencia. Los parámetros finales se ajustarán a la versión definitiva.



## Dimensiones

Unidad: mm

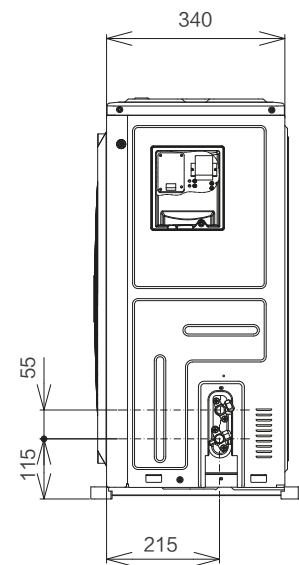
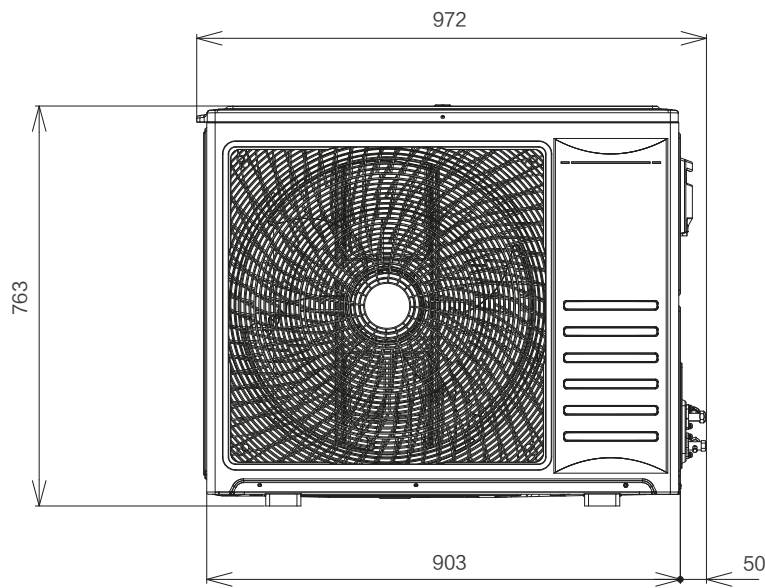
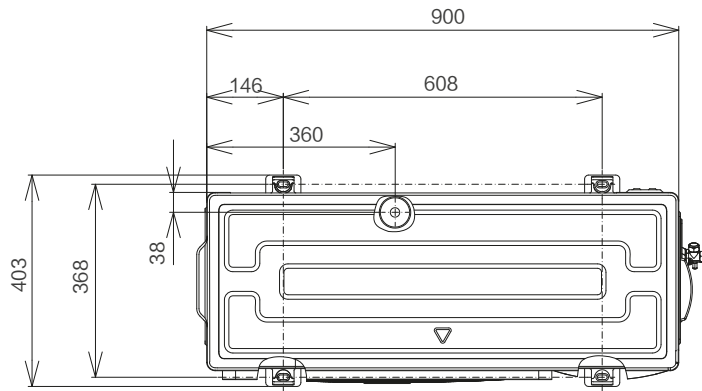

Unidad Exterior	Unidad Interior	Distancia de tubería total máx. (m)	Distancia de tubería mínima (m)	Desnivel (m)		Precarga (m)	Carga adicional g/m	Diamétró líquido pulg. / mm	Diamétró gas pulg. / mm
				U. Ext. Arriba	U. Ext. Abajo				
AHW-044HCDS1	AHS-044HCDSAA-23	40	4	30	20	8	25	1/4" Ø6,35	1/2" Ø12,7
AHW-060HCDS1	AHS-060HCDSAA-23	40	4	30	20	8	25	1/4" Ø6,35	1/2" Ø12,7
AHW-080HCDS1	AHS-080HCDSAA-23	45	4	30	20	8	30	1/4" Ø6,35	5/8" Ø15,88



## Especificaciones de la unidad exterior

Serie					Integra			
CV					3,5	4,0	5,0	6,0
Modelo Unidad Exterior	Alimentación eléctrica		CA 1Ø, 220~240V/50Hz		AHW-100HCDS1	AHW-120HCDS1	AHW-140HCDS1	AHW-160HCDS1
			CA 3Ø, 380~415V/50Hz		AHW-100HEDS1	AHW-120HEDS1	AHW-140HEDS1	AHW-160HEDS1
Capacidad nominal calefacción <sup>*1</sup>	OAT (DB/WB) 7/6 °C	IWT/OWT 30 / 35°C	Capacidad (Min./Nom./Máx.)	kW	3,3/10,0/ <b>12,5</b>	3,77/12,0/ <b>14,5</b>	4,32/14,0/ <b>16,0</b>	4,86/16,0/ <b>18,0</b>
			COP (Nom.)	-	5,10	4,95	4,80	4,60
		IWT/OWT 47 / 55°C	Capacidad Nom./Máx.	kW	9,0/ <b>11,0</b>	11,2/ <b>13,0</b>	13,0/ <b>15,0</b>	15,0/ <b>17,0</b>
			COP	-	3,1	3,05	3,05	2,95
	OAT (DB/WB) -7 / -8°C	IWT/OWT 30 / 35°C	Capacidad Nom./Máx.	kW	9,5/ <b>9,5</b>	10,8/ <b>10,8</b>	13,5/ <b>13,5</b>	14,0/ <b>14,0</b>
			COP	-	3,10	3,00	2,85	2,80
		IWT/OWT 47 / 55°C	Capacidad Nom./Máx.	kW	8,0/ <b>8,0</b>	8,5/ <b>8,5</b>	10,0/ <b>10,0</b>	11,0/ <b>11,0</b>
			COP	-	2,15	2,10	2,05	2,00
Capacidad nominal refrigeración <sup>*1</sup>	OAT (DB) 35°C	IWT/OWT 12 / 7°C	Capacidad Nom./Máx.	kW	8,5/ <b>8,7</b>	10,0/ <b>11,50</b>	11,0/ <b>13,0</b>	13,0/ <b>14,0</b>
			EER (Nom.)	-	3,00	2,85	2,85	2,70
		IWT/OWT 23 / 18°C	Capacidad Nom./Máx.	kW	9,0/ <b>10,8</b>	11,0/ <b>13,00</b>	14,0/ <b>14,80</b>	15,5/ <b>16,00</b>
			EER (Nom.)	-	4,50	4,10	4,20	3,90
Rendimiento estacional <sup>*2</sup>	Temperatura impulsión 35°C	SCOP		-	4,83	4,76	4,61	4,49
		Eficiencia estacional en calefacción (ηs)	%	190	187	181	177	
		Clasificación energética	-	A+++	A+++	A+++	A+++	
	Temperatura impulsión 55°C	SCOP		-	3,58	3,46	3,29	3,28
		Eficiencia estacional en calefacción (ηs)	%	140	135	129	128	
		Clasificación energética	-	A++	A++	A++	A++	
	Temperatura impulsión 18°C	SEER		-	7,18	7,10	6,89	6,73
		Eficiencia estacional en refrigeración (ηs)	%	284	281	273	266	
	Temperatura impulsión 7°C	SEER		-	5,41	5,23	4,99	4,78
		Eficiencia estacional en refrigeración (ηs)	%	213	206	197	188	
	Presión sonora <sup>*3</sup>	Modo normal (calefacción/refrigeración)		dB(A)	48/48	49/49	51/51	53/53
		Modo silencioso (calefacción/refrigeración)		dB(A)	43/43	46/46	46/46	48/48
Modo noche (calefacción/refrigeración)		dB(A)	42/42	42/42	44/44	44/44		
Potencia sonora	Modo normal (calefacción/refrigeración)		dB(A)	62/62	64/64	66/66	67/67	
Ventilador	Número de ventiladores		-	1	1	1	1	
	Caudal de aire		m³/h	3900	3900	4200	4200	
Fusible recomendado			A	32 (CA 1Ø) 16 (CA 3Ø)	32 (CA 1Ø) 16 (CA 3Ø)	32 (CA 1Ø) 16 (CA 3Ø)	40 (CA 1Ø) 16/20 (CA 3Ø)	
Dimensiones	Alto × Ancho × Profundo		mm	840×1100×390				
Dimensiones con embalaje	Alto × Ancho × Profundo		mm	1000×1185×530				
Peso (Neto/Bruto)			kg	77/92	77/92	90,5/105,5	90,5/105,5	
Sistema refrigerante	Compresor	Tipo		-	Rotativo			
	Carga refrigerante	Tipo		-	R32			
		Antes de envío	kg	1,8	1,8	2,7	2,7	
	Tubería frigorífica	Tubería de gas		mm (pulg.)	Ø15,88(5/8)	Ø15,88(5/8)	Ø15,88(5/8)	Ø15,88(5/8)
		Tubería de Líquido		mm (pulg.)	Ø9,53(3/8)	Ø9,53(3/8)	Ø9,53(3/8)	Ø9,53(3/8)
	Mínima distancia frigorífica			m	5			
	Máxima distancia precargada			m	15			
	Máxima distancia frigorífica			m	50	50	50	50
Máxima diferencia entre UE y UI	UE más arriba		m	30	30	30	30	
	UI más arriba		m	20	20	20	20	
Rango de operación	Calefacción	Temperatura ambiente exterior		°C (DB)	-25~35			
		Temperatura de impulsión del agua		°C	20~65			
	ACS	Temperatura ambiente exterior		°C (DB)	-25~43			
		Temperatura de agua		°C	30~60(75**)			
	Refrigeración	Temperatura ambiente exterior		°C (DB)	5~46			
		Temperatura de impulsión del agua		°C	5~22			

Nota:  
<sup>\*1</sup>: Rendimientos nominales de calefacción/refrigeración en condiciones de plena carga según la norma EN 14511. Longitud de la tubería: 75 m. Diferencia de altura entre la ODU (unidad exterior) y la IDU (unidad interior): 0 m. Los rendimientos de calefacción están integrados (ciclos de desescarche incluidos).  
<sup>\*2</sup>: Según la norma EN14825. Zona climática PROMEDIO. Escala de eficiencia energética de A+++ a D.  
<sup>\*3</sup>: Los valores de ruido anteriores se miden en una cámara anecoica sin eco reflejado, por lo que hay que tener en cuenta el impacto del eco reflejado en la escena.  
<sup>\*4</sup>: Cuando hay un calentador eléctrico de ACS montado en el tanque de ACS, la temperatura de ajuste puede alcanzar los 75°C.

OAT: temperatura ambiente exterior; IWT: temperatura del agua de entrada; OWT: temperatura del agua de salida.  
 Los parámetros que se indican son una versión preliminar como referencia. Los parámetros finales se ajustarán a la versión definitiva.

## Dimensiones

Unidad: mm

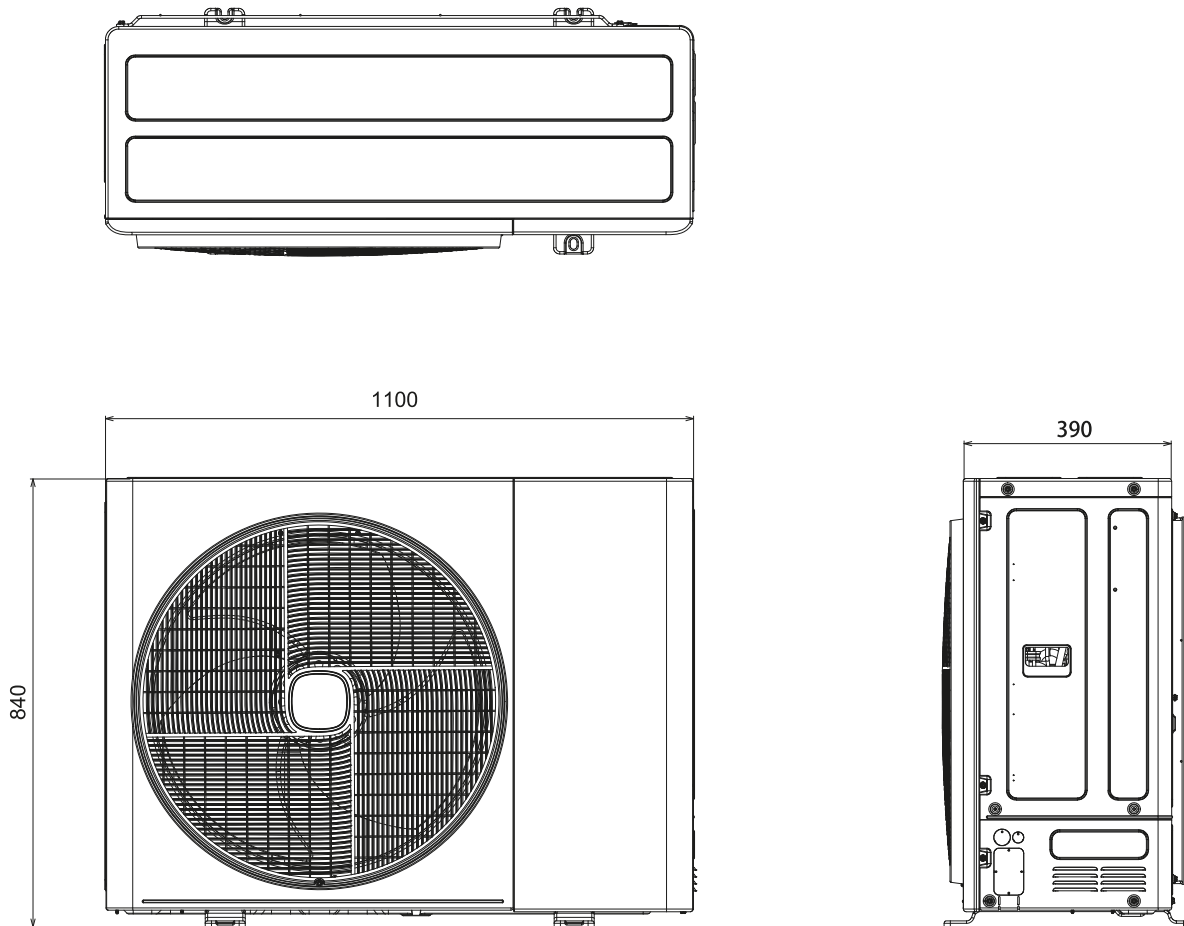

Unidad Exterior	Unidad Interior	Distancia de tubería total máx.	Distancia de tubería mínima	Desnivel (m)		Precarga (m)	Diaméto líquido pulg. / mm	Diaméto gas
				U. Ext. Arriba	U. Ext. Abajo			
AHW-100HC(E)DS1	AHS-100HC(E)DSAA-23	50	5	30	20	15	3/8" Ø9,53	5/8" Ø15,88
AHW-120HC(E)DS1	AHS-120HC(E)DSAA-23	50	5	30	20	15	3/8" Ø9,53	5/8" Ø15,88
AHW-140HC(E)DS1	AHS-140HC(E)DSAA-23	50	5	30	20	15	3/8" Ø9,53	5/8" Ø15,88
AHW-160HC(E)DS1	AHS-160HC(E)DSAA-23	50	5	30	20	15	3/8" Ø9,53	5/8" Ø15,88



## Especificaciones de la unidad interior

Serie			Integra		
CV			2.0	2.5	3.0
Modelo Unidad Interior Integra			AHS-044HCDSAA-23	AHS-060HCDSAA-23	AHS-080HCDSAA-23
Alimentación eléctrica Equipo			CA 1Ø, 220~240V/50Hz		
Alimentación eléctrica Resistencia Eléctrica			CA 1Ø, 220~240V/50Hz		
Dimensiones	Altura × Ancho × Profundidad	mm	1885×595×625		
Dimensiones con embalaje	Altura × Ancho × Profundidad	mm	2070×700×710		
Peso (Neto/Bruto)			124,5 / 145	124,5 / 145	124,5 / 145
Material del depósito de ACS			Acero INOX Duplex 2205		
Volúmen del depósito de ACS			230		
Perfil de carga			XL		
Clase de eficiencia energética			A+		
Dimensiones	Altura × Ancho × Profundidad	mm	1885×595×625		
Dimensiones con embalaje	Altura × Ancho × Profundidad	mm	2070×700×710		
Peso (Neto/Bruto)			124,5 / 145	124,5 / 145	125 / 145,5
Caudal de agua Nominal	(30°C/35°C ΔT:5°C)	m³/h	0,76	1,03	1,38
Caudal máximo de agua			1,75	1,75	1,75
Caudal mínimo de agua			0,5	0,6	0,6
Bomba Hidráulica	Tipo de bomba hidráulica	-	DC Inverter		
	Caudal máximo de agua	m³/h	4,5		
	Pérdida de carga máxima disponible	mca	9		
Válvula de corte con filtro	Material	-	Latón		
	Diámetro	pulg.	1" (DN25)		
	Tamaño filtro de malla	-	50		
Vaso de expansión	Tipo de filtro	-	Autolimpieza		
	Capacidad	L	10		
	Presión de trabajo	bar	3		
Resistencia eléctrica disponible			1/2/3	1/2/3	1/2/3
Potencia sonora			42	42	42
Fusible recomendado	Sin resistencia eléctrica para ACS	A	-	-	-
	Con resistencia eléctrica para ACS	A	40	40	40
	Con resistencia eléctrica auxiliar	A	-	-	-
Connexiones circuito climatización	Diámetro tubería de retorno	pulg.	G1"(hembra)		
	Diámetro tubería de impulsión	pulg.	G1"(hembra)		
Connexiones circuito ACS	Diámetro tubería de retorno	pulg.	G3/4"(hembra)		
	Diámetro tubería de impulsión	pulg.	G3/4"(hembra)		
Conexión frigorífica	Tipo de conexión	-	Conexión de tuerca abocinada		
	Tubería de Líquido	mm (pulg.)	Ø6,35 (1/4")	Ø6,35 (1/4")	Ø6,35 (1/4")
	Tubería de gas	mm (pulg.)	Ø12,7 (1/2")	Ø12,7 (1/2")	Ø15,88 (5/8")

CV			3,5	4,0	5,0	6,0
Modelo Unidad Interior Integra	Alimentación eléctrica Resistencia Eléctrica	CA 1Ø, 220~240V/50Hz	AHS-100HCDSAA-23	AHS-120HCDSAA-23	AHS-140HCDSAA-23	AHS-160HCDSAA-23
Alimentación eléctrica Equipo			AHS-100HEDSAA-23	AHS-120HEDSAA-23	AHS-140HEDSAA-23	AHS-160HEDSAA-23
Alimentación eléctrica Resistencia Eléctrica			CA 3Ø, 380~415V/50Hz			
Alimentación eléctrica Equipo			CA 1Ø, 220~240V/50Hz			
Dimensiones	Altura × Ancho × Profundidad	mm	1885×595×625			
Dimensiones con embalaje	Altura × Ancho × Profundidad	mm	2070×700×710			
Peso (Neto/Bruto)			126 / 147,5	126 / 147,5	128 / 149	128 / 149
Material del depósito de ACS			Acero INOX Duplex 2205			
Volúmen del depósito de ACS			230			
Perfil de carga			XL			
Clase de eficiencia energética			A+			
Dimensiones	Altura × Ancho × Profundidad	mm	1885×595×625			
Dimensiones con embalaje	Altura × Ancho × Profundidad	mm	2070×700×710			
Peso (Neto/Bruto)			126 / 147,5	126 / 147,5	128 / 149	128 / 149
Caudal de agua Nominal	(30°C/35°C ΔT:5°C)	m³/h	1,72	2,06	2,41	2,75
Caudal máximo de agua			3,3	3,3	4,0	4,0
Caudal mínimo de agua			0,8	0,9	1,1	1,2
Bomba Hidráulica	Tipo de bomba hidráulica	-	DC Inverter			
	Caudal máximo de agua	m³/h	4			
	Pérdida de carga máxima disponible	mca	12,5			
Válvula de corte con filtro	Material	-	Latón			
	Diámetro	pulg.	1" (DN25)			
	Tamaño filtro de malla	-	50			
Vaso de expansión	Tipo de filtro	-	Autolimpieza			
	Capacidad	L	8			
	Presión de trabajo	bar	3			
Resistencia eléctrica disponible			2/4/6	2/4/6	2/4/6	2/4/6
Potencia sonora			42	42	42	42
Fusible recomendado	Sin resistencia eléctrica para ACS	A	-	-	-	-
	Con resistencia eléctrica para ACS	A	16	16	16	16
	Con resistencia eléctrica auxiliar	A	32	32	32	32
Connexiones circuito climatización	Diámetro tubería de retorno	pulg.	G1"(hembra)			
	Diámetro tubería de impulsión	pulg.	G1"(hembra)			
Connexiones circuito ACS	Diámetro tubería de retorno	pulg.	G3/4"(hembra)			
	Diámetro tubería de impulsión	pulg.	G3/4"(hembra)			
Conexión frigorífica	Tipo de conexión	-	Conexión de tuerca abocinada			
	Tubería de Líquido	mm (pulg.)	Ø9,53(3/8)	Ø9,53(3/8)	Ø9,53(3/8)	Ø9,53(3/8)
	Tubería de gas	mm (pulg.)	Ø15,88(5/8)	Ø15,88(5/8)	Ø15,88(5/8)	Ø15,88(5/8)

## Dimensiones

Unidad: mm

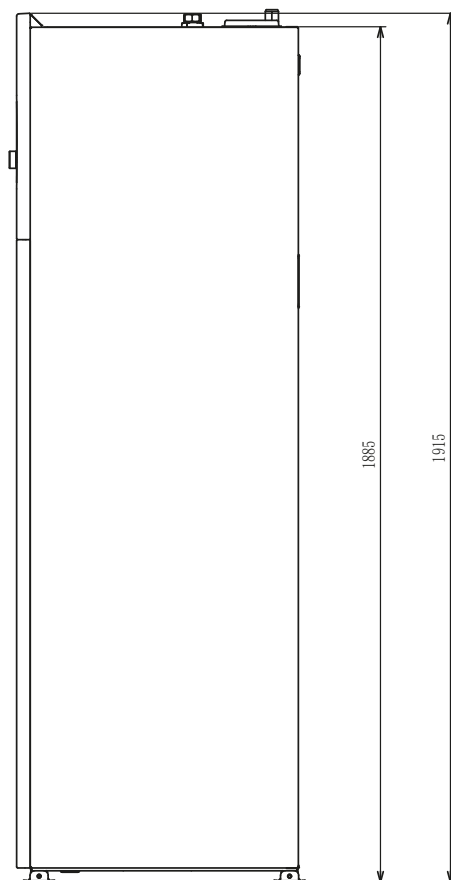
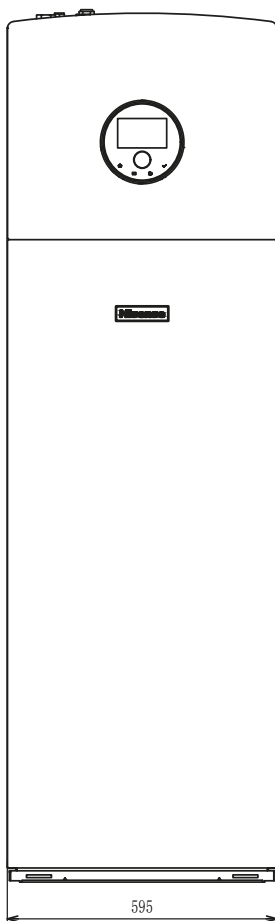
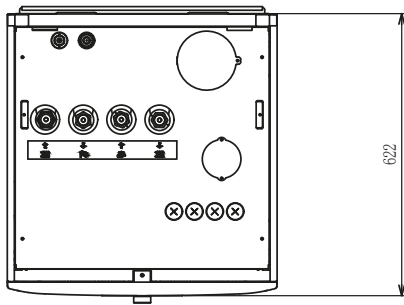

# Split

La unidad Hi-Therma Split es un sistema de aerotermia en el que la unidad interior y la unidad exterior están separadas. La unidad interior, que incluye el intercambiador de calor de placas, el tanque de expansión, la bomba circuladora, etc., está situada en la habitación, lo que puede evitar los problemas de congelación del agua.

## Alta eficiencia y excelente rendimiento

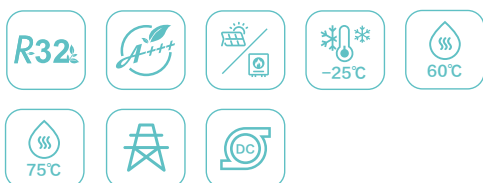

## Comodidad para el usuario



## Inteligente



## Fácil instalación y mantenimiento



Unidad exterior



Unidad interior



Unidad exterior

Unidad Interior

## Unidad interior

- Aspecto elegante
- Diseño compacto
- Panel integrado
- Interfaz de control intuitiva
- Fácil de colgar en la pared





## Especificaciones de la unidad exterior

Serie		Integra						
CV		2.0	2.5	3.0				
Modelo Unidad Exterior		AHW-044HCDS1	AHW-060HCDS1	AHW-080HCDS1				
Alimentación eléctrica		CA 10, 220°240V/50Hz						
Capacidad nominal calefacción*1	OAT (DB/WB) 7/6 °C	IWT/OWT 30 / 35°C	Capacidad (Min./Nom./Máx.) COP (Nom.)	kW -	1,85 / 4,40 / <b>7,00</b> 5,10	1,95 / 6,00 / <b>8,90</b> 5,00	2,10/ 8,00 / <b>11,0</b> 4,90	
		IWT/OWT 47 / 55°C	Capacidad Nom./Máx. COP	kW -	4,40 / <b>6,00</b> 3,00	6,00 / <b>7,50</b> 3,05	8,00 / <b>9,00</b> 2,80	
			OAT (DB/WB) -7 / -8°C	IWT/OWT 30 / 35°C	Capacidad Nom./Máx. COP	kW -	4,40 / <b>5,00</b> 3,26	5,30 / <b>5,90</b> 3,16
	IWT/OWT 47 / 55°C	Capacidad Nom./Máx. COP		kW -	4,00 / <b>4,20</b> 1,97	4,70 / <b>5,10</b> 2,04	5,00 / <b>6,40</b> 1,94	
		Capacidad nominal refrigeración*1		OAT (DB) 35°C	IWT/OWT 12 / 7°C	Capacidad Nom./Máx. EER (Nom.)	kW -	4,4/ <b>5,1</b> 3,90
	IWT/OWT 23 / 18°C		Capacidad Nom./Máx. EER (Nom.)		kW -	5,6/ <b>6,27</b> 5,60	6,00/ <b>7,56</b> 5,60	7,00/ <b>9,07</b> 5,10
Rendimiento estacional*2			Temperatura impulsión 35°C	SCOP	-	5	4,93	4,92
	Eficiencia estacional en calefacción (ηs)	%		197	194	194		
	Clasificación energética	-		A+++	A+++	A+++		
	Temperatura impulsión 55°C	SCOP	-	3,23	3,33	3,42		
		Eficiencia estacional en calefacción (ηs)	%	126	130	134		
		Clasificación energética	-	A++	A++	A++		
Temperatura impulsión 18°C	SEER	-	9,01	8,86	8,54			
Temperatura impulsión 7°C	SEER	-	5,82	5,92	5,78			
Presión sonora*3	Modo normal (calefacción/refrigeración)		dB(A)	47/47	48/47	50/47		
	Modo silencioso (calefacción/refrigeración)		dB(A)	39/39	42/42	43/43		
	Modo noche (calefacción/refrigeración)		dB(A)	35/35	38/38	39/39		
Potencia sonora	Modo normal (calefacción/refrigeración)		dB(A)	61/61	62/61	64/61		
Ventilador	Número de ventiladores		-	1	1	1		
	Caudal de aire		m³/h	2700	2700	2700		
Fusible recomendado			A	16	16	20		
Dimensiones	Alto × Ancho × Profundo		mm	750×900×340				
Dimensiones con embalaje	Alto × Ancho × Profundo		mm	807×1022×445				
Peso (Neto/Bruto)			kg	48,5/52,5	48,5/52,5	49/53,5		
Sistema refrigerante	Compresor	Tipo	-	Rotativo				
	Carga refrigerante	Tipo	-	R32				
		Antes de envío	kg	0,98	0,98	1,05		
	Tubería frigorífica	Tubería de gas	mm (pulg.)	Ø12,7(1/2)	Ø12,7(1/2)	Ø15,88(5/8)		
		Tubería de Líquido	mm (pulg.)	Ø6,35(1/4)	Ø6,35(1/4)	Ø6,35(1/4)		
	Mínima distancia frigorífica		m	4				
	Máxima distancia precargada		m	8				
Máxima distancia frigorífica		m	40	40	45			
Máxima diferencia entre UE y UI	UE más arriba	m	30	30	30			
	UI más arriba	m	20	20	20			
Rango de operación	Calefacción	Temperatura ambiente exterior	°C (DB)	-25~35				
		Temperatura de impulsión del agua	°C	15~60				
	ACS	Temperatura ambiente exterior	°C (DB)	-25~40				
		Temperatura de agua	°C	30~55(75*4)				
	Refrigeración	Temperatura ambiente exterior	°C (DB)	5~46				
		Temperatura de impulsión del agua	°C	5~22				

Nota:  
 \*1: Rendimientos nominales de calefacción/refrigeración en condiciones de plena carga según la norma EN 14511. Longitud de la tubería: 75 m. Diferencia de altura entre la ODU (unidad exterior) y la IDU (unidad interior): 0 m. Los rendimientos de calefacción están integrados (ciclos de desescarche incluidos).

\*2: Según la norma EN14825, Zona climática PROMEDIO. Escala de eficiencia energética de A+++ a D.

\*3: Los valores de ruido anteriores se miden en una cámara anecoica sin eco reflejado, por lo que hoy que tener en cuenta el impacto del eco reflejado en la escena.

\*4: Cuando hay un calentador eléctrico de ACS montado en el tanque de ACS, la temperatura de ajuste puede alcanzar los 75°C.

OAT: temperatura ambiente exterior. IWT: temperatura del agua de entrada. OWT: temperatura del agua de salida.

Los parámetros que se indican son una versión preliminar como referencia. Los parámetros finales se ajustarán a la versión definitiva.



## Dimensiones

Unidad: mm

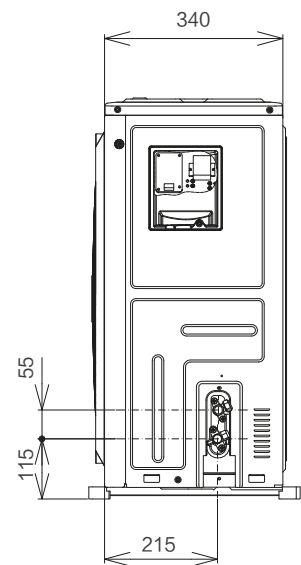
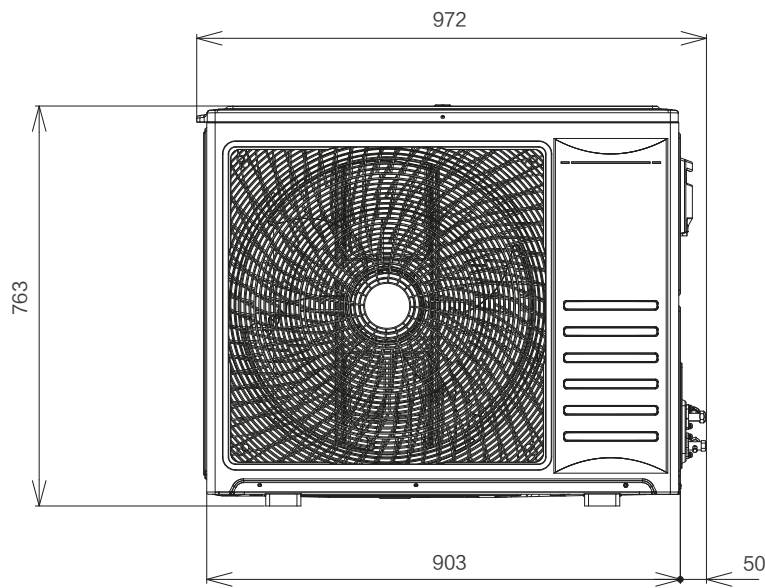
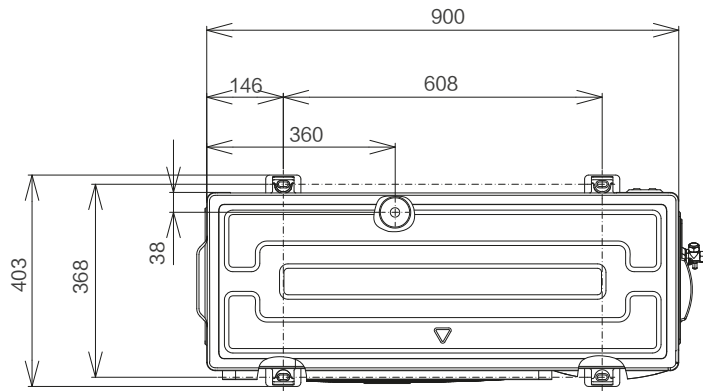

Unidad Exterior	Unidad Interior	Distancia de tubería total máx. (m)	Distancia de tubería mínima (m)	Desnivel (m)		Precarga (m)	Carga adicional g/m	Diamétró líquido pulg. / mm	Diamétró gas
				U. Ext. Arriba	U. Ext. Abajo				
AHW-044HCDS1	AHM-044HCDSAA	40	4	30	20	8	25	1/4" Ø6,35	1/2" Ø12,7
AHW-060HCDS1	AHM-060HCDSAA	40	4	30	20	8	25	1/4" Ø6,35	1/2" Ø12,7
AHW-080HCDS1	AHM-080HCDSAA	45	4	30	20	8	30	1/4" Ø6,35	5/8" Ø15,88



## Especificaciones de la unidad interior

Modelo Unidad Interior Split			AHM-044HCDSAA	AHM-060HCDSAA	AHM-080HCDSAA
Alimentación eléctrica Equipo			CA 1Ø, 220~240V/50Hz		
Alimentación eléctrica Resistencia Eléctrica			CA 1Ø, 220~240V/50Hz		
Dimensiones	Altura × Ancho × Profundidad	mm	890×520×320		
Dimensiones con embalaje	Altura × Ancho × Profundidad	mm	419×1160×650		
Peso (Neto/Bruto)		kg	41,5 / 48,5	41,5 / 48,5	42,5 / 49,5
Caudal de agua Nominal	(30°C/35°C ΔT:5°C)	m³/h	0,76	1,03	1,38
Caudal máximo de agua		m³/h	1,75	1,75	1,9
Caudal mínimo de agua		m³/h	0,5	0,6	0,6
Bomba Hidráulica	Tipo de bomba hidráulica	-	DC Inverter		
	Caudal máximo de agua	m³/h	3,5		
	Pérdida de carga máxima disponible	mca	7,6		
Válvula de corte con filtro	Material	-	Latón		
	Diámetro	pulg.	1" (DN25)		
	Tamaño filtro de malla	-	50		
	Tipo de filtro	-	Autolimpieza		
Vaso de expansión	Capacidad	L	8		
	Presión de trabajo	bar	3		
Resistencia eléctrica disponible		kW	1/2/3	1/2/3	1/2/3
Potencia sonora		dB(A)	42	42	42
Fusible recomendado	Sin resistencia eléctrica para ACS	A	20	20	20
	Con resistencia eléctrica para ACS	A	40	40	40
	Con resistencia eléctrica auxiliar	A	-	-	-
Connexiones circuito climatización	Diámetro tubería de retorno	pulg.	G1"(macho)		
	Diámetro tubería de impulsión	pulg.	G1"(macho)		
Conexión frigorífica	Tipo de conexión	-	Conexión de tuerca abocinada		
	Tubería de Líquido	mm (pulg.)	Ø6,35 (1/4")	Ø6,35 (1/4")	Ø6,35 (1/4")
	Tubería de gas	mm (pulg.)	Ø12,7 (1/2")	Ø12,7 (1/2")	Ø15,88 (5/8")

## Dimensiones

Unidad: mm

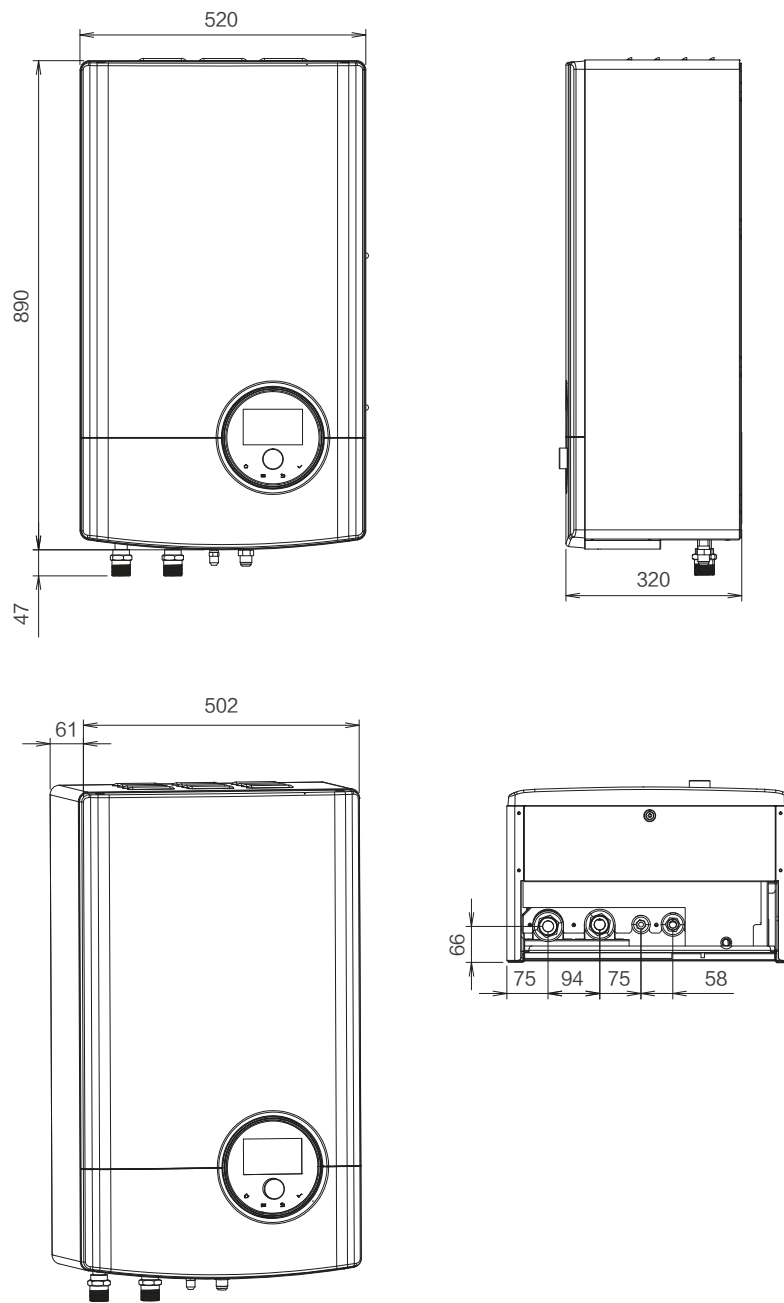



## Especificaciones de la unidad exterior

Serie		Integra						
CV				3,5	4,0	5,0	6,0	
Modelo Unidad Exterior	Alimentación eléctrica	CA 1Ø, 220~240V/50Hz		AHW-100HCDS1	AHW-120HCDS1	AHW-140HCDS1	AHW-160HCDS1	
		CA 3Ø, 380~415V/50Hz		AHW-100HEDS1	AHW-120HEDS1	AHW-140HEDS1	AHW-160HEDS1	
Capacidad nominal calefacción <sup>1</sup>	OAT (DB/WB) 7/6 °C	IWT/OWT 30 / 35°C	Capacidad (Min./Nom./Máx.)	kW	3,3/10,0/ <b>12,5</b>	3,77/12,0/ <b>14,5</b>	4,32/14,0/ <b>16,0</b>	4,86/16,0/ <b>18,0</b>
			COP (Nom.)	-	5,10	4,95	4,80	4,60
		IWT/OWT 47 / 55°C	Capacidad Nom./Máx.	kW	9,0/ <b>11,0</b>	11,2/ <b>13,0</b>	13,0/ <b>15,0</b>	15,0/ <b>17,0</b>
	OAT (DB/WB) -7 / -8°C		COP	-	3,1	3,05	3,05	2,95
		IWT/OWT 30 / 35°C	Capacidad Nom./Máx.	kW	9,5/ <b>9,5</b>	10,8/ <b>10,8</b>	13,5/ <b>13,5</b>	14,0/ <b>14,0</b>
			COP	-	3,10	3,00	2,85	2,80
Capacidad nominal refrigeración <sup>1</sup>	OAT (DB) 35°C	IWT/OWT 12 / 7°C	Capacidad Nom./Máx.	kW	8,5/ <b>8,7</b>	10,0/ <b>11,50</b>	11,0/ <b>13,0</b>	13,0/ <b>14,0</b>
			EER (Nom.)	-	3,00	2,85	2,85	2,70
		IWT/OWT 23 / 18°C	Capacidad Nom./Máx.	kW	9,0/ <b>10,8</b>	11,0/ <b>13,00</b>	14,0/ <b>14,80</b>	15,5/ <b>16,00</b>
	Temperatura impulsión 35°C		EER (Nom.)	-	4,50	4,10	4,20	3,90
			SCOP	-	4,83	4,76	4,61	4,49
			Eficiencia estacional en calefacción (ηs)	%	190	187	181	177
Temperatura impulsión 55°C		Clasificación energética	-	A+++	A+++	A+++	A+++	
		SCOP	-	3,58	3,46	3,29	3,28	
		Eficiencia estacional en calefacción (ηs)	%	140	135	129	128	
Temperatura impulsión 18°C		Clasificación energética	-	A++	A++	A++	A++	
		SEER	-	7,18	7,10	6,89	6,73	
		Eficiencia estacional en refrigeración (ηs)	%	284	281	273	266	
Temperatura impulsión 7°C		SEER	-	5,41	5,23	4,99	4,78	
		Eficiencia estacional en refrigeración (ηs)	%	213	206	197	188	
Presión sonora <sup>3</sup>	Modo normal (calefacción/refrigeración)		dB(A)	48/48	49/49	51/51	53/53	
	Modo silencioso (calefacción/refrigeración)		dB(A)	43/43	46/46	46/46	48/48	
	Modo noche (calefacción/refrigeración)		dB(A)	42/42	42/42	44/44	44/44	
Potencia sonora	Modo normal (calefacción/refrigeración)		dB(A)	62/62	64/64	66/66	67/67	
	Número de ventiladores		-	1	1	1	1	
Ventilador	Caudal de aire		m³/h	3900	3900	4200	4200	
	Fusible recomendado		A	32 (CA 1Ø) 16 (CA 3Ø)	32 (CA 1Ø) 16 (CA 3Ø)	32 (CA 1Ø) 16 (CA 3Ø)	40 (CA 1Ø) 16/20 (CA 3Ø)	
Dimensiones	Alto × Ancho × Profundo		mm	840×110×390				
Dimensiones con embalaje	Alto × Ancho × Profundo		mm	1000×1185×530				
Peso (Neto/Bruto)			kg	77/92	77/92	90,5/105,5	90,5/105,5	
Sistema refrigerante	Compresor	Tipo	-	Rotativo				
	Carga refrigerante	Tipo	-	R32				
		Antes de envío	kg	1,8	1,8	2,7	2,7	
	Tubería frigorífica	Tubería de gas	mm (pulg.)	Ø15,88(5/8)	Ø15,88(5/8)	Ø15,88(5/8)	Ø15,88(5/8)	
		Tubería de Líquido	mm (pulg.)	Ø9,53(3/8)	Ø9,53(3/8)	Ø9,53(3/8)	Ø9,53(3/8)	
	Mínima distancia frigorífica		m	5 (CA 1Ø) — 4 (CA 3Ø)				
	Máxima distancia precargada		m	15				
	Máxima distancia frigorífica		m	50	50	50		
Máxima diferencia entre UE y UI	UE más arriba	m	30	30	30	30		
	UI más arriba	m	20	20	20	20		
Rango de operación	Calefacción	Temperatura ambiente exterior	°C (DB)	-25~35				
		Temperatura de impulsión del agua	°C	20~65				
	ACS	Temperatura ambiente exterior	°C (DB)	-25~43				
		Temperatura de agua	°C	30~60(75 <sup>*4</sup> )				
	Refrigeración	Temperatura ambiente exterior	°C (DB)	5~46				
		Temperatura de impulsión del agua	°C	5~22				

Nota:  
<sup>1</sup>: Rendimientos nominales de calefacción/refrigeración en condiciones de plena carga según la norma EN 14511. Longitud de la tubería: 75 m. Diferencia de altura entre la ODU (unidad exterior) y la IDU (unidad interior): 0 m. Los rendimientos de calefacción están integrados (ciclos de desescarche incluidos).  
<sup>2</sup>: Según la norma EN14925. Zona climática PROMEDIO. Escala de eficiencia energética de A+++ a D.  
<sup>3</sup>: Los valores de ruido anteriores se miden en una cámara anecoica sin eco reflejado, por lo que hay que tener en cuenta el impacto del eco reflejado en la escena.  
<sup>4</sup>: Cuando hay un calentador eléctrico de ACS montado en el tanque de ACS, la temperatura de ajuste puede alcanzar los 75°C.  
 OAT: temperatura ambiente exterior; IWT: temperatura del agua de entrada; OWT: temperatura del agua de salida.

Los parámetros que se indican son una versión preliminar como referencia. Los parámetros finales se ajustarán a la versión definitiva.

## Dimensiones

Unidad: mm

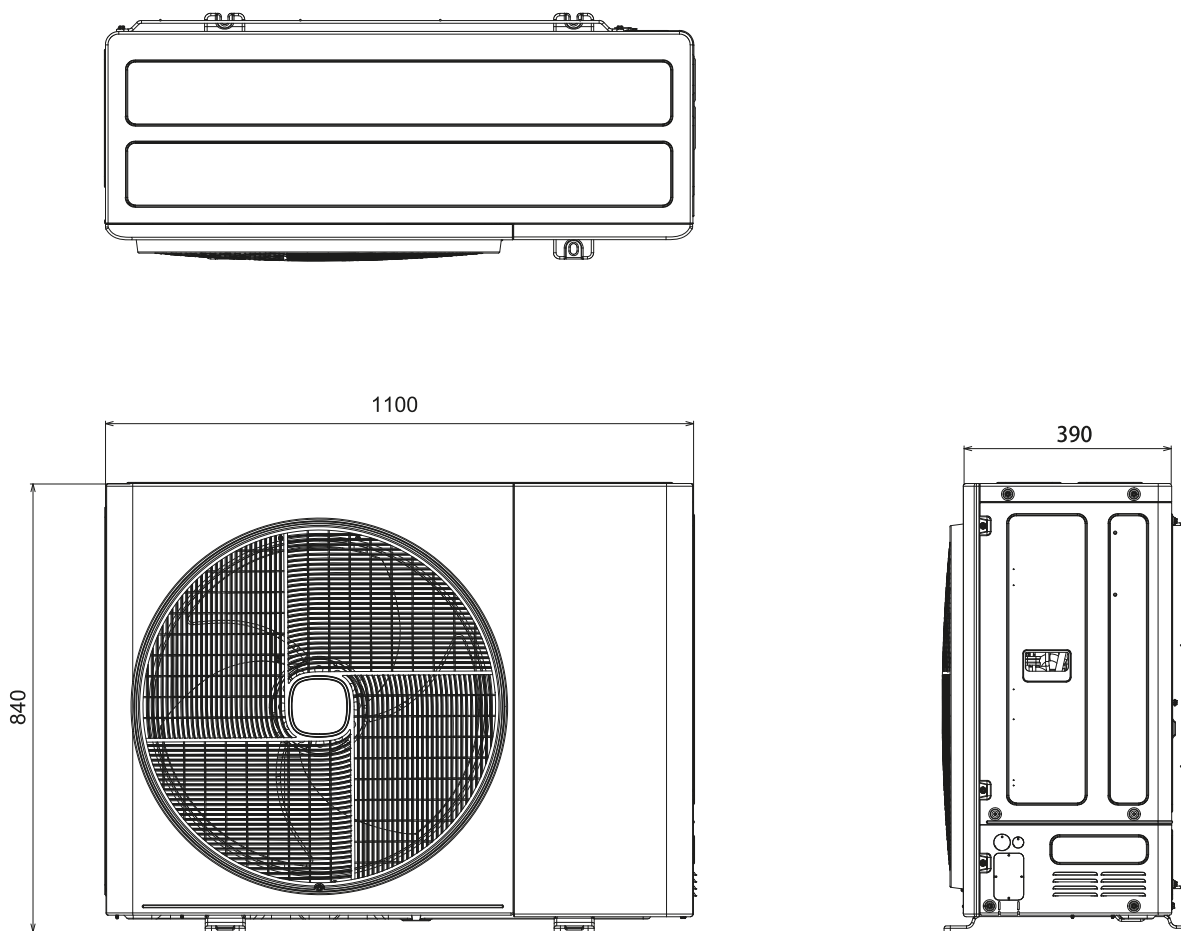

Unidad Exterior	Unidad Interior	Distancia de tubería total máx.	Distancia de tubería mínima	Desnivel (m)		Precarga (m)	Diaméto líquido pulg. / mm	Diaméto gas
				U. Ext. Arriba	U. Ext. Abajo			
AHW-100HC(E)DS1	AHM-100HC(E)DSAA	50	5	30	20	15	3/8" Ø9,53	5/8" Ø15.88
AHW-120HC(E)DS1	AHM-120HC(E)DSAA	50	5	30	20	15	3/8" Ø9,53	5/8" Ø15.88
AHW-140HC(E)DS1	AHM-140HC(E)DSAA	50	5	30	20	15	3/8" Ø9,53	5/8" Ø15.88
AHW-160HC(E)DS1	AHM-160HC(E)DSAA	50	5	30	20	15	3/8" Ø9,53	5/8" Ø15.88



## Especificaciones de la unidad interior

Modelo Unidad Interior Split			AHM-100HCDSAA	AHM-120HCDSAA	AHM-140HCDSAA	AHM-160HCDSAA
Alimentación eléctrica Equipo			CA 1Ø, 220~240V/50Hz			
Alimentación eléctrica Resistencia Eléctrica			CA 1Ø, 220~240V/50Hz			
Dimensiones	Altura × Ancho × Profundidad	mm	890×520×320			
Dimensiones con embalaje	Altura × Ancho × Profundidad	mm	420×1160×650			
Peso (Neto/Bruto)		kg	47 / 53,5	47 / 53,5	49,5 / 56,5	49,5 / 56,5
Caudal de agua Nominal	(30°C/35°C ΔT:5°C)	m³/h	1,72	2,06	2,41	2,75
	Caudal máximo de agua	m³/h	3,3	3,3	4,0	4,0
	Caudal mínimo de agua	m³/h	0,8	0,9	1,1	1,2
Bomba Hidráulica	Tipo de bomba hidráulica	-	DC Inverter			
	Caudal máximo de agua	m³/h	5,6			
	Pérdida de carga máxima disponible	mca	12,0			
Válvula de corte con filtro	Material	-	Latón			
	Diámetro	pulg.	1" (DN25)			
	Tamaño filtro de malla	-	50			
Vaso de expansión	Tipo de filtro	-	Autolimpieza			
	Capacidad	L	8			
	Presión de trabajo	bar	3			
Resistencia eléctrica disponible		kW	2/4/6	2/4/6	2/4/6	2/4/6
Potencia sonora		dB(A)	44	44	44	44
Fusible recomendado	Sin resistencia eléctrica para ACS	A	16	16	16	16
	Con resistencia eléctrica para ACS	A	20	20	20	20
	Con resistencia eléctrica auxiliar	A	32	32	32	32
Conexiones circuito climatización	Diámetro tubería de retorno	pulg.	G1"(macho)			
	Diámetro tubería de impulsión	pulg.	G1"(macho)			
Conexión frigorífica	Tipo de conexión	-	Conexión de tuerca abocinada			
	Tubería de Líquido	mm (pulg.)	Ø9,53(3/8)	Ø9,53(3/8)	Ø9,53(3/8)	Ø9,53(3/8)
	Tubería de gas	mm (pulg.)	Ø15,88(5/8)	Ø15,88(5/8)	Ø15,88(5/8)	Ø15,88(5/8)

Modelo Unidad Interior Split			AHM-100HEDSAA	AHM-120HEDSAA	AHM-140HEDSAA	AHM-160HEDSAA
Alimentación eléctrica Equipo			CA 1Ø, 220~240V/50Hz			
Alimentación eléctrica Resistencia Eléctrica			CA 3Ø, 380~415V/50Hz			
Dimensiones	Altura × Ancho × Profundidad	mm	890×520×320			
Dimensiones con embalaje	Altura × Ancho × Profundidad	mm	420×1160×650			
Peso (Neto/Bruto)		kg	47 / 53,5	47 / 53,5	49,5 / 56,5	49,5 / 56,5
Caudal de agua Nominal	(30°C/35°C ΔT:5°C)	m³/h	1,72	2,06	2,41	2,75
	Caudal máximo de agua	m³/h	3,3	3,3	4,0	4,0
	Caudal mínimo de agua	m³/h	0,8	0,9	1,1	1,2
Bomba Hidráulica	Tipo de bomba hidráulica	-	DC Inverter			
	Caudal máximo de agua	m³/h	5,6			
	Pérdida de carga máxima disponible	mca	12,0			
Válvula de corte con filtro	Material	-	Latón			
	Diámetro	pulg.	1" (DN25)			
	Tamaño filtro de malla	-	50			
Vaso de expansión	Tipo de filtro	-	Autolimpieza			
	Capacidad	L	8			
	Presión de trabajo	bar	3			
Resistencia eléctrica disponible		kW	2/4/6	2/4/6	2/4/6	2/4/6
Potencia sonora		dB(A)	44	44	44	44
Fusible recomendado	Sin resistencia eléctrica para ACS	A	16	16	16	16
	Con resistencia eléctrica para ACS	A	20	20	20	20
	Con resistencia eléctrica auxiliar	A	16	16	16	16
Conexiones circuito climatización	Diámetro tubería de retorno	pulg.	G1"(macho)			
	Diámetro tubería de impulsión	pulg.	G1"(macho)			
Conexión frigorífica	Tipo de conexión	-	Conexión de tuerca abocinada			
	Tubería de Líquido	mm (pulg.)	Ø9,53(3/8)	Ø9,53(3/8)	Ø9,53(3/8)	Ø9,53(3/8)
	Tubería de gas	mm (pulg.)	Ø15,88(5/8)	Ø15,88(5/8)	Ø15,88(5/8)	Ø15,88(5/8)

## Dimensiones

Unidad: mm

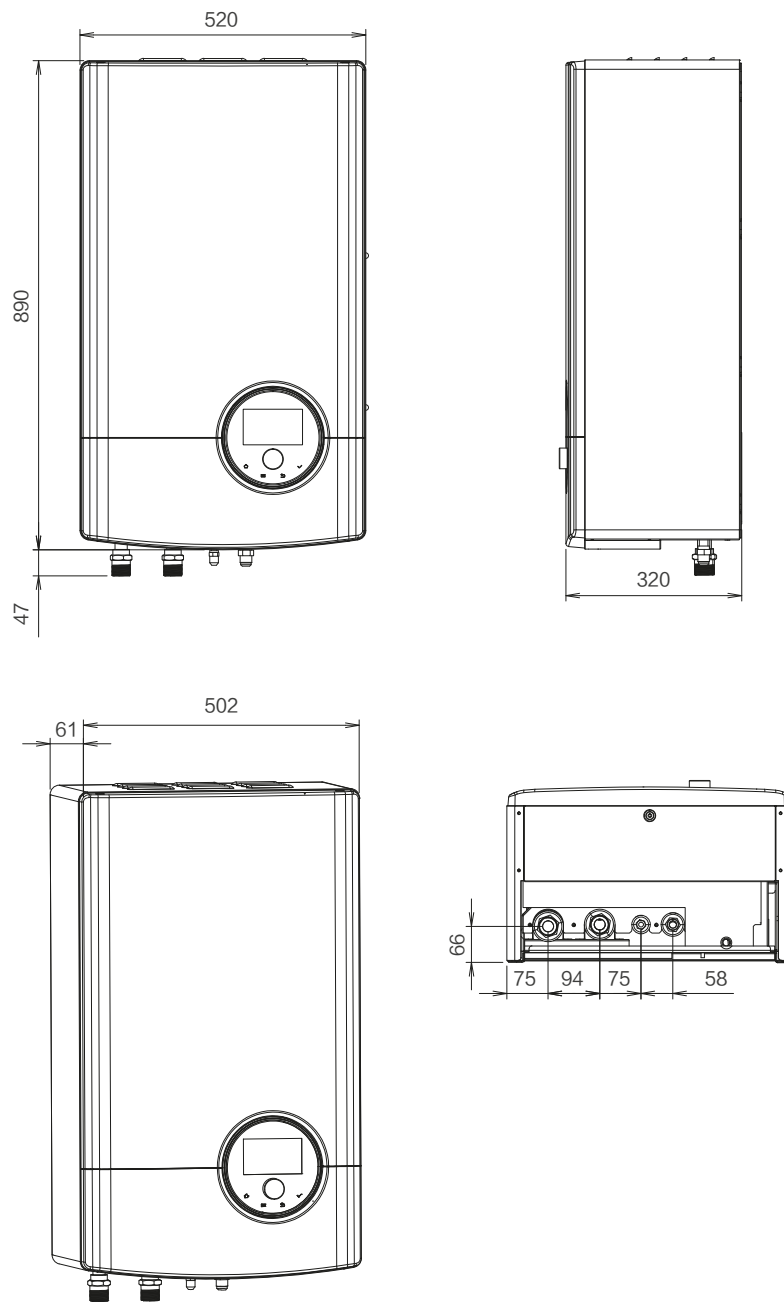

# Monobloc

La unidad Hi-Therma Monobloc es un sistema de aerotermia en el que la unidad interior y la unidad exterior se combinan como un solo módulo, lo que garantiza que todas las funciones se realicen con una sola unidad exterior. Por lo tanto, no hay necesidad de trabajos de tuberías de refrigerante ya que la unidad Monobloc situada en el exterior sólo está conectada a las tuberías de agua. Además, el paquete incluye componentes hidráulicos como el intercambiador de calor de placas, el tanque de expansión y la bomba hidráulica.

## Alta eficiencia y excelente rendimiento

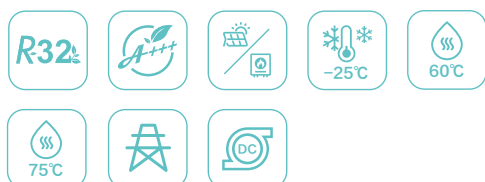

## Comodidad del usuario



## Inteligente



## Fácil instalación y mantenimiento



## Elementos del lado del agua incluidos en el Monobloc



## Instalación simplificada

La unidad Hi-Therma Monobloc, con un diseño "todo en uno", permite una fácil instalación sin necesidad de trabajos de tuberías frigoríficas y carga de refrigerante adicionales. Sólo es necesario conectar las tuberías de agua en el lugar, lo que simplifica enormemente el trabajo de instalación in situ.







reddot winner 2022

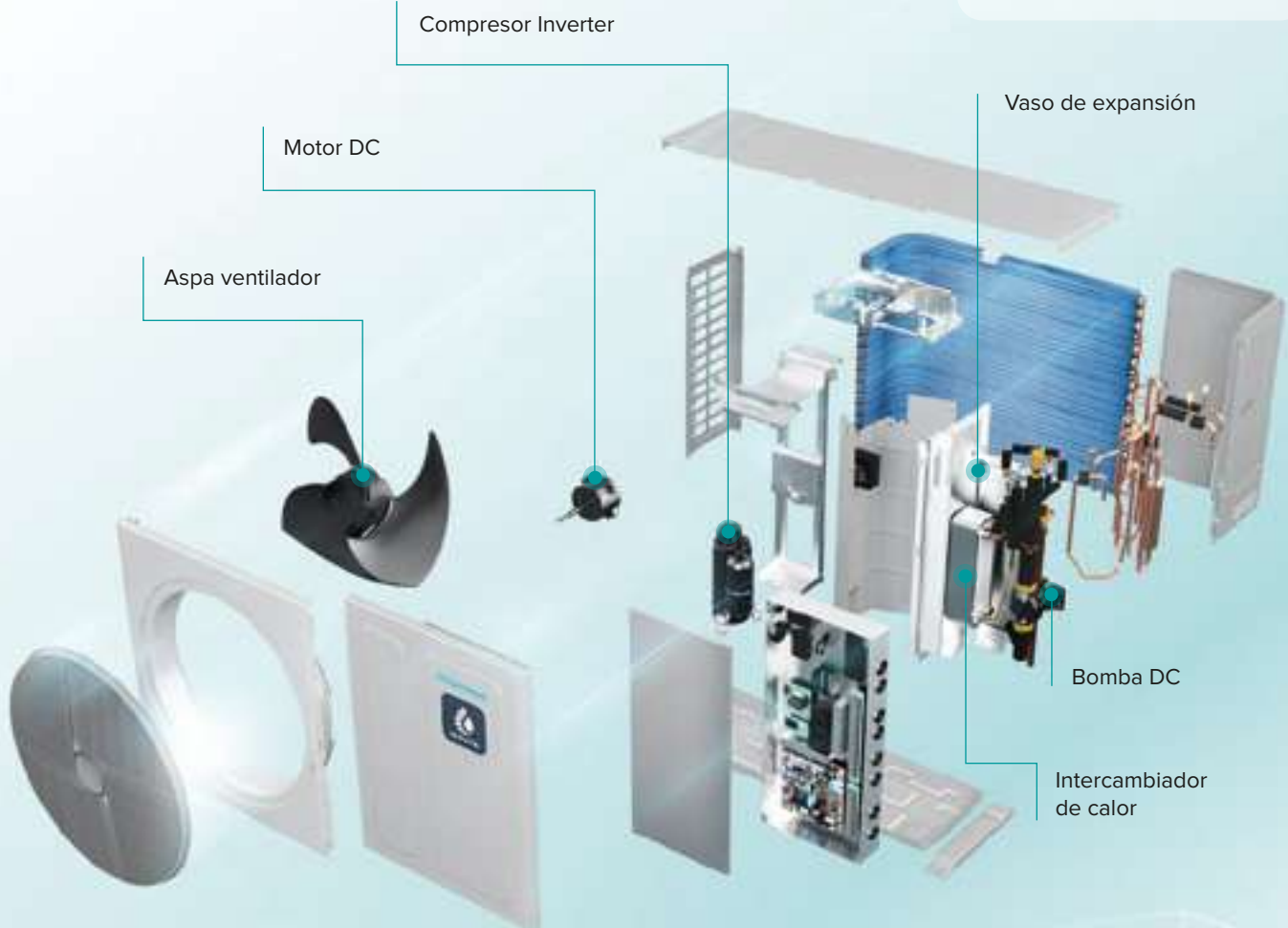

## Diseño galardonado con Red Dot

La unidad exterior galardonada con el premio Red Dot 2022 es reconocida por su diseño excepcional, con un color gris clásico y un panel frontal sin tornillos que mantiene su aspecto a lo largo del tiempo evitando las antiestéticas manchas de óxido causadas por la exposición prolongada a diversas condiciones climáticas. El tamaño compacto del equipo también se adapta a una amplia variedad de espacios.



Unit: mm

## Bomba de agua de alto rendimiento para mejorar el confort y rentabilidad.

La unidad exterior galardonada con el premio Red Dot 2022 es reconocida por su diseño excepcional, con un color gris clásico y un panel frontal sin tornillos que mantiene su aspecto a lo largo del tiempo evitando las antiestéticas manchas de óxido causadas por la exposición prolongada a diversas condiciones climáticas.

El tamaño compacto del equipo también se adapta a una amplia variedad de espacios.







## Especificaciones de la unidad exterior

Serie				Monobloc		
CV				2,0	3,0	
Modelo Unidad Exterior				AHZ-044HCDS1	AHZ-080HCDS1	
Alimentación eléctrica				CA 10, 220°240V/50Hz		
Capacidad nominal calefacción <sup>1</sup>	OAT (DB/WB) 7/6 °C	IWT/OWT 30 / 35 °C	Capacidad (Min./Nom./Máx.) COP (Nom.)	kW -	1,85 / 4,40 / <b>7,00</b> 5,10	2,10/ 8,00 / <b>11,0</b> 4,90
		IWT/OWT 47 / 55 °C	Capacidad Nom./Máx. COP	kW -	4,40 / <b>6,00</b> 3,00	8,00 / <b>9,00</b> 2,80
		IWT/OWT 30 / 35 °C	Capacidad Nom./Máx. COP	kW -	4,40 / <b>5,00</b> 3,26	5,80 / <b>7,30</b> 3,14
	OAT (DB/WB) -7 / -8 °C	IWT/OWT 30 / 35 °C	Capacidad Nom./Máx. COP	kW -	4,00 / <b>4,20</b> 1,97	5,00 / <b>6,40</b> 1,94
		IWT/OWT 47 / 55 °C	Capacidad Nom./Máx. COP	kW -	4,4/ <b>5,1</b> 4	6,50/ <b>7,20</b> 3,35
		IWT/OWT 12 / 7 °C	Capacidad Nom./Máx. EER (Nom.)	kW -	5,6/ <b>6,27</b> -	7,00/ <b>9,07</b> 5,10
Capacidad nominal refrigeración <sup>1</sup>	OAT (DB) 35 °C	IWT/OWT 23 / 18 °C	Capacidad Nom./Máx. EER (Nom.)	kW -	5,60 5,17	5,10 5
		Temperatura impulsión 35°C	SCOP	-	5,17	5
			Eficiencia estacional en calefacción (ηs)	%	204	197
		Temperatura impulsión 55°C	SCOP	-	3,47	3,5
Eficiencia estacional en calefacción (ηs)	%		136	137		
Temperatura impulsión 18°C	SEER	-	9,98	7,46		
	Eficiencia estacional en refrigeración (ηs)	%	396	295		
Temperatura impulsión 7°C	SEER	-	5,75	5,85		
	Eficiencia estacional en refrigeración (ηs)	%	227	231		
Presión sonora <sup>3</sup>	Modo normal (calefacción/refrigeración)		dB(A)	47/47	50/47	
	Modo silencioso (calefacción/refrigeración)		dB(A)	40/40	43/43	
	Modo noche (calefacción/refrigeración)		dB(A)	36/36	39/39	
Potencia sonora	Modo normal (calefacción/refrigeración)		dB(A)	61/61	64/61	
Ventilador	Número de ventiladores		-	1	1	
	Caudal de aire		m³/h	2700	2700	
Fusible recomendado	Sin resistencia eléctrica para ACS		A	16	20	
	Con resistencia eléctrica para ACS		A	32	40	
Dimensiones	Alto × Ancho × Profundo		mm	815×1270×340		
Dimensiones con embalaje	Alto × Ancho × Profundo		mm	590×1400×400		
Peso (Neto/Bruto)				kg	88/104	88/105
Sistema refrigerante	Compresor	Tipo		-	Rotativo	
	Carga refrigerante	Tipo		-	R32	
		Antes de envío		kg	1,17	1,21
Rango de operación	Calefacción	Temperatura ambiente exterior		°C (DB)	-25~35	
		Temperatura de impulsión del agua		°C	15~60	
	ACS	Temperatura ambiente exterior		°C (DB)	-25~40	
		Temperatura de agua		°C	30~55(75*4)	
	Refrigeración	Temperatura ambiente exterior		°C (DB)	5~46	
		Temperatura de impulsión del agua		°C	5~22	
Caudal de agua Nominal (30°C/35°C ΔT:5°C)				m³/h	0,77	1,38
Tipo de bomba hidráulica				-	DC Inverter	
Bomba Hidráulica	Pérdida de carga máxima disponible		mca	9,0		
	Caudal máximo de agua		m³/h	4,5		
Válvula de corte con filtro	Material		-	Latón		
	Diámetro		pulg.	1" (DN25)		
	Tamaño filtro de malla		-	50		
	Tipo de filtro		-	Autolimpieza		
Vaso de expansión	Capacidad		L	8		
	Presión de trabajo		bar	3		
Instalación de agua	Tipo de conexión		-	Conexión de tuerca abocinada		
	Diámetro tubería de retorno		pulg.	G1"(hembra)		
	Diámetro tubería de impulsión		pulg.	G1"(hembra)		

Nota:  
<sup>1</sup>: Rendimientos nominales de calefacción/refrigeración en condiciones de plena carga según la norma EN 14511. Longitud de la tubería: 75 m. Diferencia de altura entre la ODU (unidad exterior) y la IDU (unidad interior): 0 m. Los rendimientos de calefacción están integrados (ciclos de desescarche incluidos).  
<sup>2</sup>: Según la norma EN14825. Zona climática PROMEDIO. Escala de eficiencia energética de A+++ a D.  
<sup>3</sup>: Los valores de ruido anteriores se miden en una cámara anecoica sin eco reflejado, por lo que hay que tener en cuenta el impacto del eco reflejado en la escena.  
<sup>4</sup>: Cuando hay un calentador eléctrico de ACS montado en el tanque de ACS, la temperatura de ajuste puede alcanzar los 75°C.  
 OAT: temperatura ambiente exterior; IWT: temperatura del agua de entrada; OWT: temperatura del agua de salida.

## Dimensiones

4~8 kW

Unidad: mm

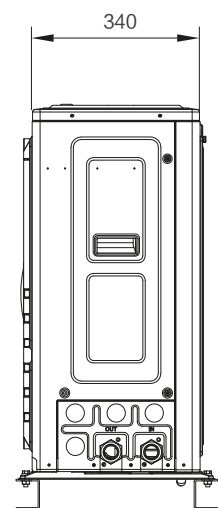
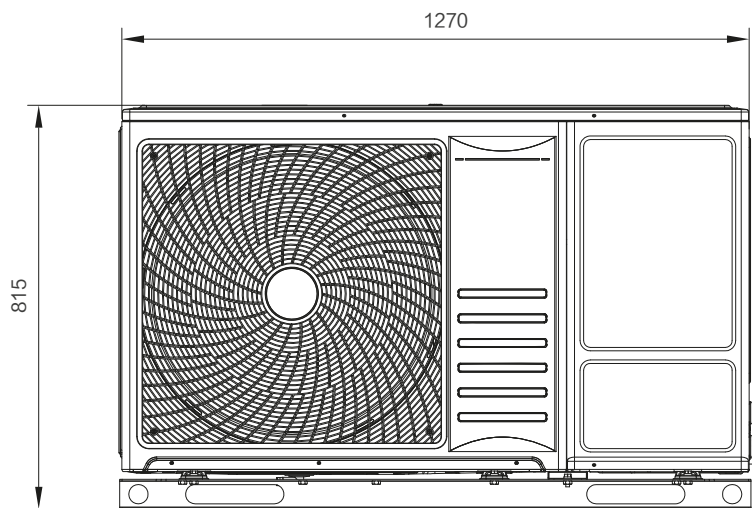
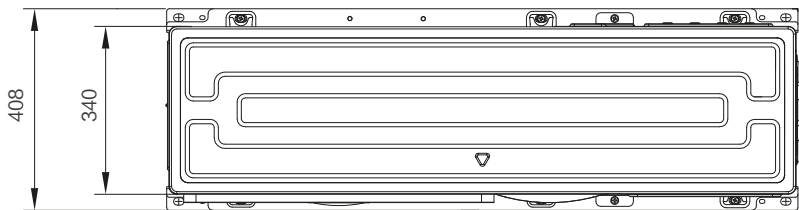



## Especificaciones de la unidad exterior

Serie					Monobloc				
CV					3,5	4,0	5,0	6,0	
Modelo Unidad Exterior	Alimentación eléctrica		CA 1Ø, 220~240V/50Hz	AHZ-100HCDS1	AHZ-120HCDS1	AHZ-140HCDS1	AHZ-160HCDS1		
			CA 3Ø, 380~415V/50Hz	AHZ-100HEDS1	AHZ-120HEDS1	AHZ-140HEDS1	AHZ-160HEDS1		
Capacidad nominal calefacción*1	OAT (DB/WB) 7/6 °C	IWT/OWT 30 / 35 °C	Capacidad (Min./Nom./Max.)	kW	3,3/10,0/ <b>12,5</b>	3,8/12,0/ <b>14,5</b>	4,32/14,0/ <b>16,0</b>	4,86/16,0/ <b>18,0</b>	
			COP (Nom.)	-	5,10	4,95	4,80	4,60	
		IWT/OWT 47 / 55 °C	Capacidad Nom./Máx.	kW	9,0/ <b>11,1</b>	11,2/ <b>13,1</b>	13,0/ <b>15,0</b>	15,0/ <b>17,0</b>	
	OAT (DB/WB) -7 / -8 °C		COP	-	3,1	3,05	3,05	2,95	
		IWT/OWT 30 / 35 °C	Capacidad Nom./Máx.	kW	9,5/ <b>9,5</b>	10,8/ <b>10,8</b>	13,5/ <b>13,5</b>	14,0/ <b>14,0</b>	
			COP	-	3,10	3,00	2,85	2,80	
Capacidad nominal refrigeración*1	OAT (DB) 35 °C	IWT/OWT 12 / 7 °C	Capacidad Nom./Máx.	kW	8,5/ <b>9</b>	10,0/ <b>11,70</b>	11,0/ <b>13,5</b>	13,0/ <b>14,5</b>	
			EER (Nom.)	-	3,15	3,00	2,90	2,85	
		IWT/OWT 23 / 18 °C	Capacidad Nom./Máx.	kW	9,0/ <b>11,00</b>	11,0/ <b>13,20</b>	14,0/ <b>15,10</b>	15,5/ <b>16,40</b>	
		EER (Nom.)	-	4,50	4,10	4,20	3,90		
	Rendimiento estacional*2	Temperatura impulsión 35°C		SCOP	-	4,9	4,87	4,59	4,47
				Eficiencia estacional en calefacción (ηs)	%	193	192	181	176
			Clasificación energética	-	A+++	A+++	A+++	A+++	
Temperatura impulsión 55°C			SCOP	-	3,62	3,47	3,37	3,35	
			Eficiencia estacional en calefacción (ηs)	%	142	136	132	131	
			Clasificación energética	-	A++	A++	A++	A++	
Temperatura impulsión 18°C		SEER	-	7,13	7,04	6,9	6,74		
		Eficiencia estacional en refrigeración (ηs)	%	282	278	273	267		
Temperatura impulsión 7°C		SEER	-	5,34	5,15	4,99	4,81		
		Eficiencia estacional en refrigeración (ηs)	%	211	203	197	189		
Presión sonora*3	Modo normal (calefacción/refrigeración)			dB(A)	47/47	49/49	51/51	53/53	
	Modo silencioso (calefacción/refrigeración)			dB(A)	44/44	46/46	47/47	49/49	
	Modo noche (calefacción/refrigeración)			dB(A)	44/44	45/45	45/45	45/45	
Potencia sonora	Modo normal (calefacción/refrigeración)			dB(A)	62/62	64/64	66/66	67/67	
Ventilador	Número de ventiladores			-	1	1	1	1	
	Caudal de aire			m³/h	3900	3900	4200	4200	
Fusible recomendado	Sin resistencia eléctrica para ACS			A	32 (CA 1Ø) 16 (CA 3Ø)	32 (CA 1Ø) 16 (CA 3Ø)	32 (CA 1Ø) 16 (CA 3Ø)	40 (CA 1Ø) 16 o 20 (CA 3Ø)	
	Con resistencia eléctrica para ACS			A	16	16	16	16	
Dimensiones	Alto × Ancho × Profundo			mm	840×1376×390				
Dimensiones con embalaje	Alto × Ancho × Profundo			mm	995×1460×530				
	Peso (Neto/Bruto)			kg	108/127 (CA 1Ø) – 110,5/129 (CA 3Ø)   123/142 (CA 1Ø) – 125/144 (CA 3Ø)				
Sistema refrigerante	Compresor	Tipo		-	Rotativo				
	Carga refrigerante	Tipo		-	R32				
		Antes de envío		kg	1,5		2,0		
Rango de operación	Calefacción	Temperatura ambiente exterior		°C (DB)	-25~35				
		Temperatura de impulsión del agua		°C	20~65				
	ACS	Temperatura ambiente exterior		°C (DB)	-25~43				
		Temperatura de agua		°C	30~60(75*4)				
	Refrigeración	Temperatura ambiente exterior		°C (DB)	5~46				
		Temperatura de impulsión del agua		°C	5~22				
	Caudal de agua Nominal (30°C/35°C ΔT:5°C)			m³/h	1,72	2,06	2,41	2,75	
Bomba Hidráulica	Tipo de bomba hidráulica			-	DC Inverter				
	Pérdida de carga máxima disponible			mca	12,5				
	Caudal máximo de agua			m³/h	4,0				
Válvula de corte con filtro	Material			-	Latón				
	Diámetro			pulg.	1" (DN25)				
	Tamaño filtro de malla			-	50				
	Tipo de filtro			-	Autolimpieza				
Vaso de expansión	Capacidad			L	8				
	Presión de trabajo			bar	3				
Instalación de agua	Tipo de conexión			-	Conexión de tuerca abocinada				
	Diámetro tubería de retorno			pulg.	G1"(hembra)				
	Diámetro tubería de impulsión			pulg.	G1"(hembra)				

Nota:  
 \*1: Rendimientos nominales de calefacción/refrigeración en condiciones de plena carga según la norma EN 14511. Longitud de la tubería: 75 m. Diferencia de altura entre la ODU (unidad exterior) y la IDU (unidad interior): 0 m. Los rendimientos de calefacción están integrados (ciclos de desescarche incluidos).  
 \*2: Según la norma EN14825. Zona climática PROMEDIO. Escala de eficiencia energética de A+++ a D.  
 \*3: Los valores de ruido anteriores se miden en una cámara anecoica sin eco reflejado, por lo que hay que tener en cuenta el impacto del eco reflejado en la escena.  
 \*4: Cuando hay un calentador eléctrico de ACS montado en el tanque de ACS, la temperatura de ajuste puede alcanzar los 75°C.  
 OAT: temperatura ambiente exterior; IWT: temperatura del agua de entrada; OWT: temperatura del agua de salida.

## Dimensiones

10~16kW

Unidad: mm

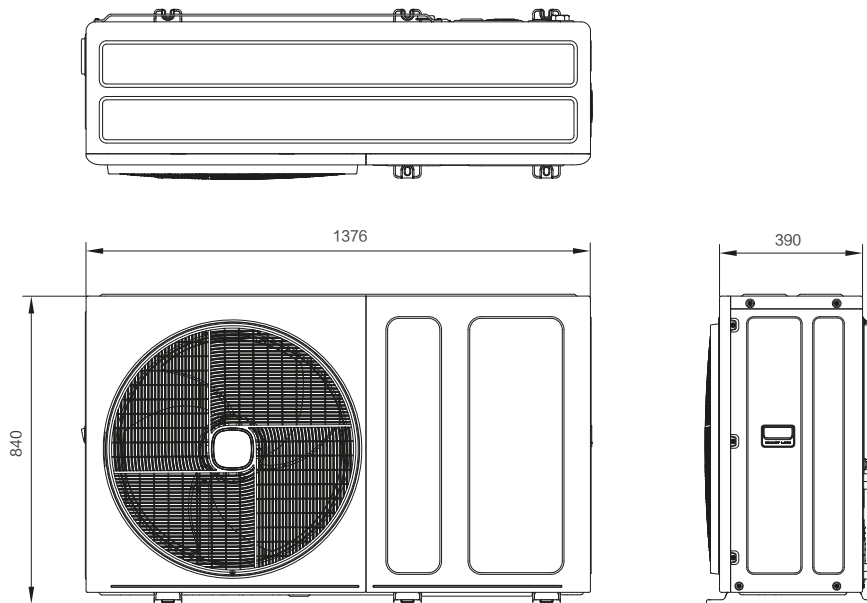

# Accesorios Aerotermia

## Accesorios



Sensor de temperatura ambiente

HC-T-01M

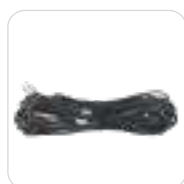

Sensor de temperatura del agua

HTS-E1000A1



Sensor de temperatura montado en pared

HCT-S01E



Termostato de ambiente

HSXE-VC04

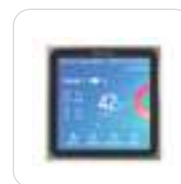

Panel de control táctil a color

HSXM-FE01

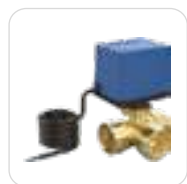

Válvula de 3 vías

HESE-3W25A



Accesorio para depósitos

HOPT-EAT01



Pasarela Modbus

HCPC-H2M5C



Adaptador Hi-Mit II

HCCS-H64H2C1M#01

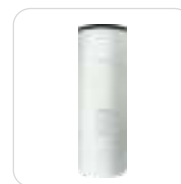

Depósito térmico

HDHWT-200L30HE  
HDHWT-300L30HE

Accesorios	Modelo	Función	Compatibilidad
Sensor de temperatura del agua	HTS-E1000A1	Sensor de temperatura del agua para tuberías, tanques y componentes hidráulicos.	Serie Hi-Therma
Válvula de 3 vías	HESE-3W25A	Válvula para permitir el funcionamiento en calefacción/agua caliente.	Serie Hi-Therma, Multifunción, Serie S, Serie W
Adaptador Hi-Mit II	HCCS-H64H2C1M#01	Hi-Mitt II Aerotermia (Control por APP, Android/IOS)	Serie Hi-Therma
Depósito térmico	HDHWT-200L30HE	Depósito ACS	Serie Hi-Therma
	HDHWT-300L30HE	Depósito ACS	Serie Hi-Therma
Sensor de temperatura montado en pared	HCT-S01E	Sensor de temperatura ambiente montado en la pared, con comunicación con el sistema de bomba de calor.	Serie Hi-Therma
Termostato de ambiente	HSXE-VC04	Termostato de ambiente para el control de temperatura de la habitación, con comunicación con el sistema de bomba de calor.	Serie Hi-Therma
Segundo sensor de temperatura ambiente exterior	HC-T-01M	Mide la temperatura ambiente exterior en el área donde está instalada la unidad exterior.	Serie Hi-Therma
Accesorio para depósitos	HOPT-EAT01	Caja eléctrica y ánodo de Titanio para protección catódica. Evita corrosión galvánica en zonas con baja calidad del agua	Hi-Therma Integra
Panel de control táctil a color	HSXM-FE01	Panel de control táctil a color de 4" con eficientes funciones, que ofrece el ajuste de dos ciclos, el ajuste de ACS y el ajuste de piscina. Si se usa en unidad tipo Split, el mando incluido en dicha unidad debe estar desactivado	Serie Hi-Therma. Incluido en Monobloc
Pasarela Modbus	HCPC-H2M5C	Pasarela Modbus que permite integrar la aerotermia al sistema BMS	Serie Hi-Therma
Resistencia eléctrica auxiliar	DRE-300WG	Calefacción eléctrica auxiliar para situaciones de emergencia en caso de avería de la bomba de calor	Serie Hi-Therma
	DRE-600WG		
	DRE-S600WG		



## Dimensiones

HSXM-FE01

Unidad: mm

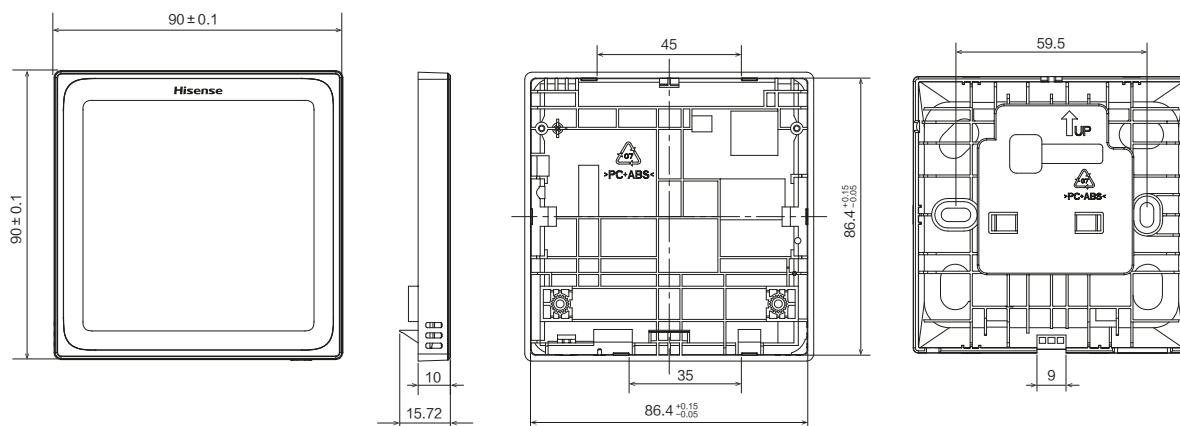

HSXE-VC04

Unidad: mm

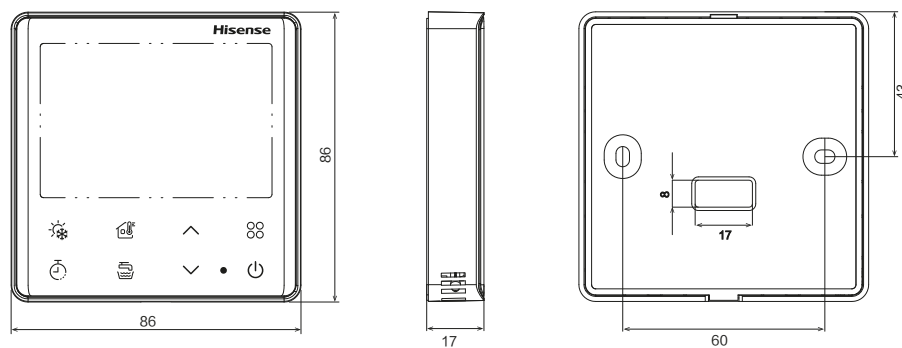

# Depósito térmico

Opciones de instalación de calefacción por agua caliente

## ¿Por qué elegir un depósito de ACS?

Tanto si solo necesita ACS como si desea combinar ACS con sistemas solares, le ofrecemos las mejores soluciones con los mayores niveles de confort, eficiencia energética y fiabilidad.

### Depósitos de acero inoxidable

#### Confort

Disponible en versiones de 200 y 300 litros en acero inoxidable HDHWT-200/300L30HE

#### Eficiencia

El aislamiento de calidad reduce al mínimo la pérdida de energía  
Disponible como solución integrada o como depósito independiente

#### Fiabilidad

En los intervalos necesarios, la unidad puede calentar el agua hasta 75°C\* para evitar la proliferación de bacterias

Nota: La producción de ACS entre 56~75°C es posible con la resistencia eléctrica en funcionamiento



## Especificaciones

Modelo	HDHWT-200L30HE		HDHWT-300L30HE	
Carcasa	Color	-	Blanco	
	Material	-	Acero templado con resina proxy/ Acero dulce con resina proxy	
Tanque	Peso en vacío	kg	49	60
	Volumen neto de agua	L	185	260
	Material	-	DUPLEX 2205	
	Temperatura máxima de agua	°C	75	
	Eficiencia energética	-	B	
	Presión de funcionamiento	bar	6	
	Presión máxima	bar	10	
Intercambiador de calor	Material del tubo	-	Acero inoxidable (SUS316L)	
	Superficie	m <sup>2</sup>	1,8	2,07
	Volumen interno de la bobina	L	9,9	11,4
	Presión de funcionamiento	bar	3	
Calentador de refuerzo	Capacidad	kW	3	
Suministro eléctrico	Fase/Frecuencia/Voltaje	V/Hz	1N, 220~240V, 50Hz	
Método de protección		-	Válvula limitadora de temperatura y presión 95°C/0.6Mpa°C	
Termostato de seguridad	Restablecimiento automático	°C	75	
	Restablecimiento manual	°C	87	

Nota: Los parámetros anteriores representan la versión de vista previa solo como referencia. Los parámetros finales podrán ajustarse antes del lanzamiento oficial.

## Dimensiones

Unidad: mm

200L

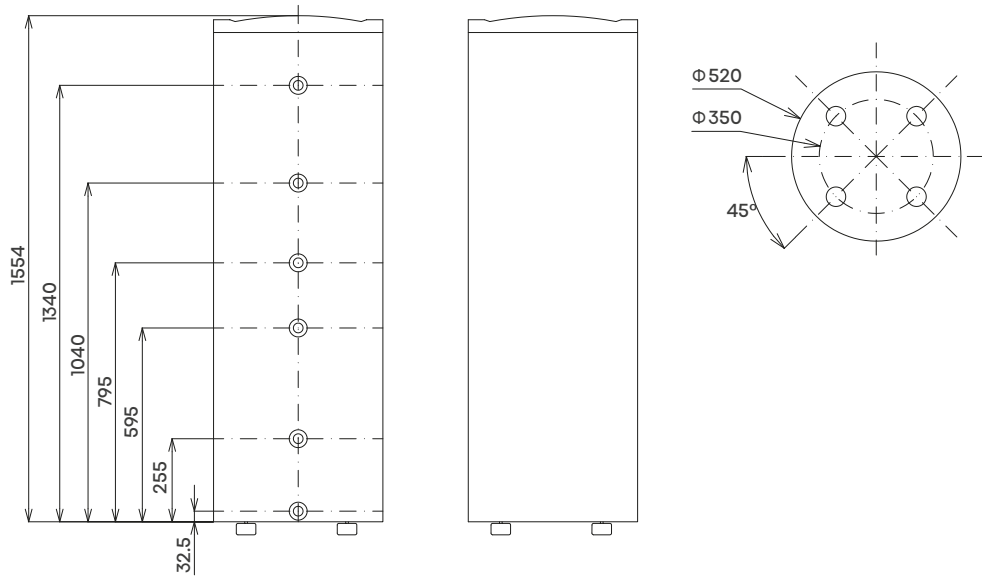

300L

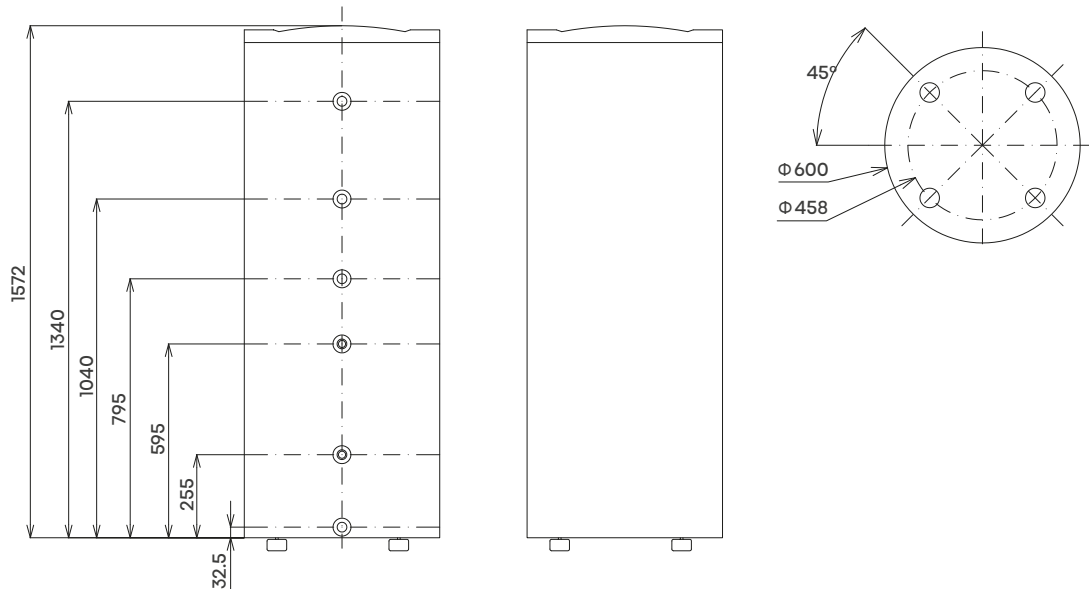

Nota: Los parámetros anteriores representan la versión de vista previa solo como referencia. Los parámetros finales podrán ajustarse antes del lanzamiento oficial.



# Serie Hi-Water





## Siempre agua caliente

La función agua caliente está siempre preparada antes de su uso, si la temperatura del agua en la tubería de salida ya no está caliente, la bomba de agua caliente comenzará a trabajar dejando que el agua fría fluya de nuevo en el tanque para la circulación. Conservando el agua caliente en la tubería todo el tiempo, aumentando el confort.



\*Sensor y bomba no incluidos, suministrados por el instalador.

## SG Ready

La función SG Ready hace que se conecte a la red inteligente, y la función seleccionará de forma inteligente el modo de funcionamiento para el sistema Hi-water. si la señal es de alto precio de la energía, el sistema funcionará en modo ECO o se apagará.

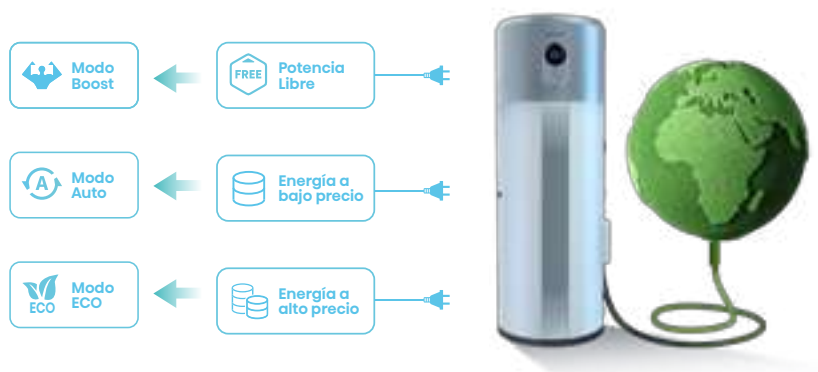

## Temporizador horario semanal

El ajuste de tiempo semanal puede establecer un máximo de 7 días, 8 períodos de tiempo cada día y cada período puede abarcar 24 horas, suficiente para todo su plan.



## Refrigerante Ecológico R290

El refrigerante R290 contribuye a cumplir los objetivos de la normativa sobre gases fluorados descritos en el Reglamento UE 517 | 2014. Tiene un Potencial de Agotamiento del Ozono (ODP) cero y un potencial de calentamiento global (GWP) inferior. Es la solución perfecta para alcanzar los nuevos objetivos europeos de emisiones de CO2.



## Función de esterilización inteligente

Cada siete días, el agua del depósito se calienta automáticamente a 75 C para eliminar las bacterias, lo que mantendrá el agua más limpia y saludable.

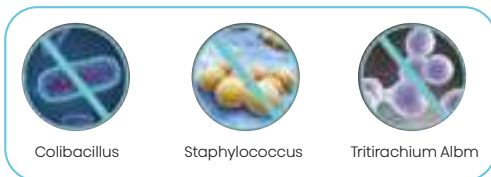

## Autodiagnóstico

Cuando el sistema falla, ejecuta la función de autodiagnóstico en connectlife APP, el sistema mostrará el nombre del fallo. El ingeniero de postventa puede preparar herramientas de mantenimiento de antemano para resolver rápidamente el problema.



## Modo vacaciones

Active el modo vacaciones antes de salir de casa, cuando esté de vacaciones. el sistema de ACS mantendrá el agua del depósito a baja temperatura, ahorrando energía y protegiendo la tubería de la congelación. Antes de que vuelva a casa, el sistema calentará el agua a la temperatura caliente y esterilizará automáticamente el agua al mismo tiempo, para garantizar agua caliente y libre de bacterias cuando esté en casa.

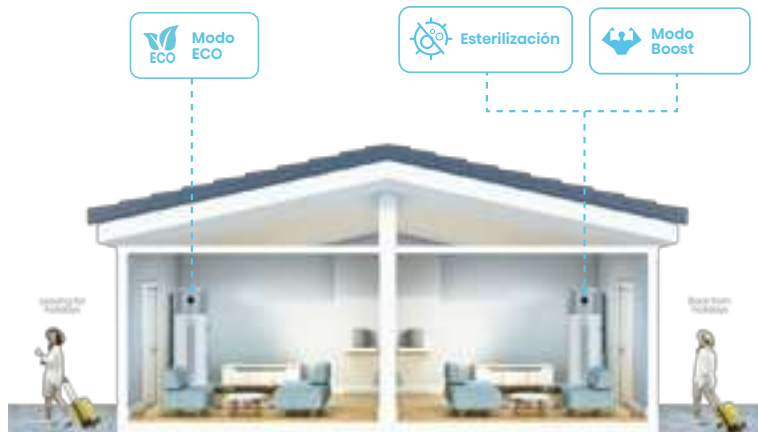

## Alta eficiencia A+

El sistema Hi-water ofrece la mejor y más eficiente solución para el suministro de agua caliente sanitaria. Cuenta con la etiqueta energética A+ de alta eficiencia energética en baja temperatura. Compresor inverter DC y motor del ventilador de alta eficiencia y estable.

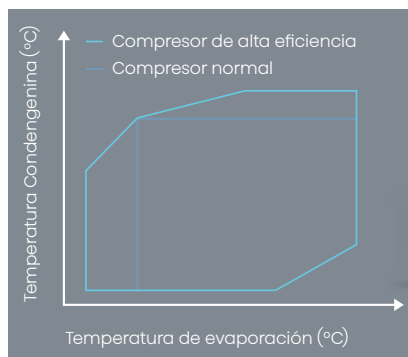

## Agua limpia

Dos tipos de resistencia a la corrosión (ánodo electrónico y varilla de magnesio) que mejoran la vida útil del depósito garantizando la salubridad del agua.

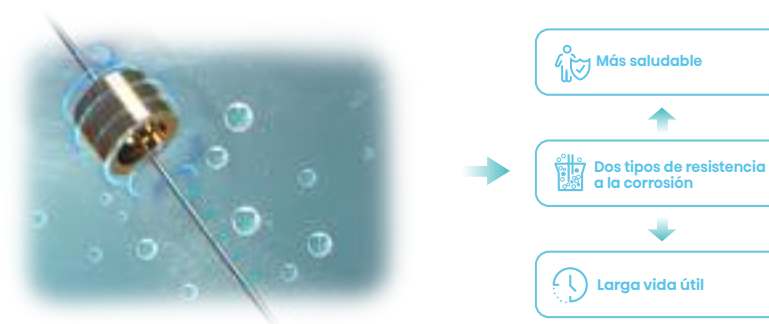



## Fácil manejo

A través de múltiples modos de funcionamiento, los usuarios pueden cambiar varios modos en cualquier momento según sus necesidades, y la temperatura más alta del agua es de hasta 75°C. Cómodo y rápido.



## Control inteligente

### Control Inteligente WiFi

A través de la APP podemos acceder al sistema Hi-Water fácilmente. Los usuarios pueden controlar la temperatura del agua caliente en cualquier momento y en cualquier lugar.



### Supervisión inteligente del consumo de energía

A través de la APP, también puede supervisar el consumo de energía, será más fácil de supervisar, administrar y ahorrar dinero.

### Consumo de energía

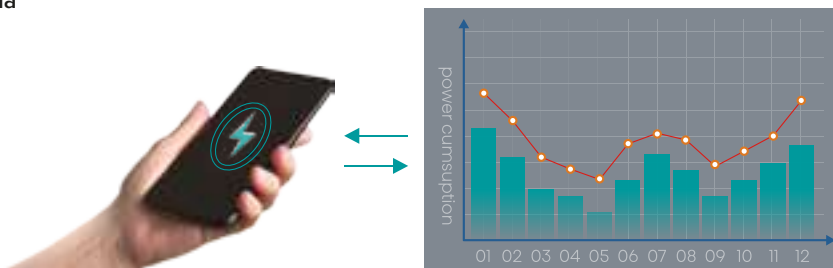



## Especificaciones de la unidad interior

Modelo			AH-200U4GAB00	AH-250U4GBB00
Alimentación		V-ph-Hz	220~240V/1ph/50Hz	220~240V/1ph/50Hz
Potencia máxima de entrada		W	3500	3500
Entrada de corriente máxima		A	14	14
Potencia nominal de entrada	Calentador eléctrico	W	2000	2000
	Bomba de calor	W	750	750
Corriente nominal de entrada	Calentador eléctrico	A	8,8	8,8
	Bomba de calor	A	3,4	3,4
Temperatura máxima del agua		°C	65	65
Ajustes de temperatura del termostato <sup>1</sup>		°C	53	55
Perfil de carga declarado <sup>1</sup>			L	XL
Eficiencia energética <sup>1</sup>			A+	A+
Eficiencia energética del calentamiento del agua <sup>1</sup>		%	121	130
Consumo anual de electricidad <sup>1</sup>		kWh	846	1288
COP <sup>DHW1</sup>		W/W	2,910	3,159
Tiempo de calentamiento <sup>1</sup>		h	7,61	10,11
Volumen de agua de mezcla a 40°C <sup>1</sup>		L	250	340
Consumo diario de electricidad <sup>1</sup>		kWh	4,005	6,038
Nivel de presión sonora		dB(A)	40	40
Nivel de potencia acústica		dB(A)	53	53
Volumen de almacenamiento		L	200	250
Rango de funcionamiento		°C	20~65	20~65
Alcance		°C	-7~43	-7~43
Tanque	Material		Depósito de acero esmaltado	Depósito de acero esmaltado
	Presión máxima	bar	10	10
	Protección catódica		Ánodo de Mg, varilla de ánodo electrónico	Ánodo de Mg, varilla de ánodo electrónico
	Grosor de aislamiento	mm	50	50
Circuito de aire	Tipo de condensador		Microcanal	Microcanal
	Tipo de ventilador		Ventilador centrífugo	Ventilador centrífugo
	Caudal de aire	m³/h	420	420
	Diámetro del conducto	mm	160	160
Motor del ventilador	Altura máxima disponible	pa	85	85
	Modelo		2301002 DG13Z6D-08	2301002 DG13Z6D-08
	Tipo		DC	DC
	Marca		Welling	Welling
Compresor	Salida/entrada	W	54/-	54/-
	Nº de polos		8P	8P
	Velocidad (Alta/Media/Baja)	RPM	950~650	950~650
	Tipo		Rotativo	Rotativo
Serpentín del evaporador	Capacidad	W	2130	2130
	Entrada	W	450	450
	Corriente Nominal (RLA)	A	1,63	1,63
	Número de filas		2	2
Tipo de válvula	Paso del tubo(a) × Paso de la fila(b)	mm	17,5×17	17,5×17
	Distancia aletas	mm	1,2	1,2
	Tipo de aleta		Aleta de persiana	Aleta de persiana
	Diámetro exterior y tipo de tubo		Microcanal	Microcanal
Dimensiones	Longitud de la bobina × altura × anchura	mm	393×367,5×34	393×367,5×34
	Número de circuitos (entrada-salida)		1-1	1-1
Refrigerante	Tipo de válvula		EEV	EEV
	Dimensiones (An × Al × Pr)	mm	600×600×1721	600×600×1981
	Embalaje (An × Al × Pr)	mm	660×660×1940	660×660×2200
	Peso neto/bruto	kg	93/114	103/125
Diseño presión refrigerante	Tipo		R290	R290
	Volumen de carga	g	152	152
	TCO2Eq	ton.	0,000456	0,000456
Tuberías de agua	Tipo	MPa	0,9/2,7	0,9/2,7
	Tubo de entrada de agua	pulg.	3/4 (Hembra)	3/4 (Hembra)
	Tubo de salida de agua	pulg.	3/4 (Hembra)	3/4 (Hembra)
Tubo de desagüe		pulg.	3/4 (Hembra)	3/4 (Hembra)
Cant. Por 20' /40' /40'HQ		uds.	24/54/54	24/54/54

Nota 1: Valores obtenidos con temperatura de la fuente de calor de 7/6°C (DB/WB), temperatura ambiente del acumulador de 20°C, temperatura del agua de entrada de 10°C (según EN 16147).

## Dimensiones

Unidad: mm

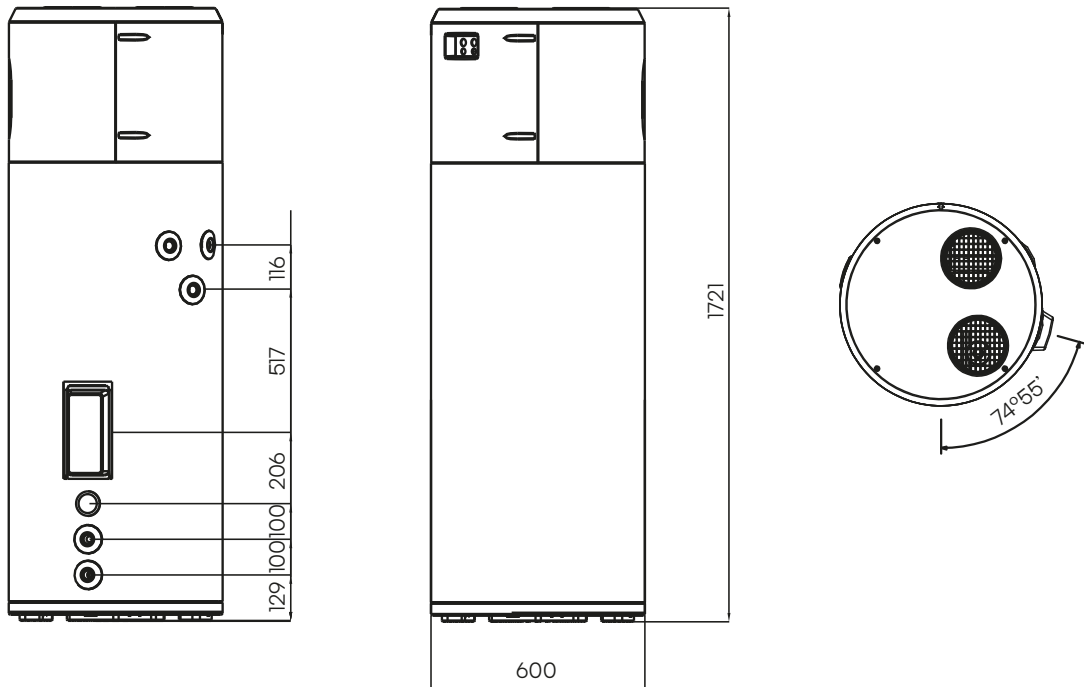

Nota: Los parámetros anteriores representan la versión de vista previa solo como referencia. Los parámetros finales podrán ajustarse antes del lanzamiento oficial.



# Hisense | MULTIFUNCIÓN



# SERIE MULTIFUNCIÓN

## 3in1 Climatización central doméstica y calefacción por suelo radiante y agua caliente doméstica

El sistema VRF multifunción de Hisense es un sistema doméstico, ecológico, inteligente y multifuncional con integración de climatización central doméstica, calefacción por suelo radiante y agua caliente doméstica. Gracias a su tecnología con DC inverter de alta eficiencia, tecnología de bomba de calor de fuente de aire y tecnología de recuperación de calor parcial, crea un ambiente doméstico moderno, más inteligente y más confortable.

**PUNTOS CLAVE:**

- Alta eficiencia
- Recuperación de calor
- Máximo confort
- Amplio rango de funcionamiento
- 3 Servicios en uno

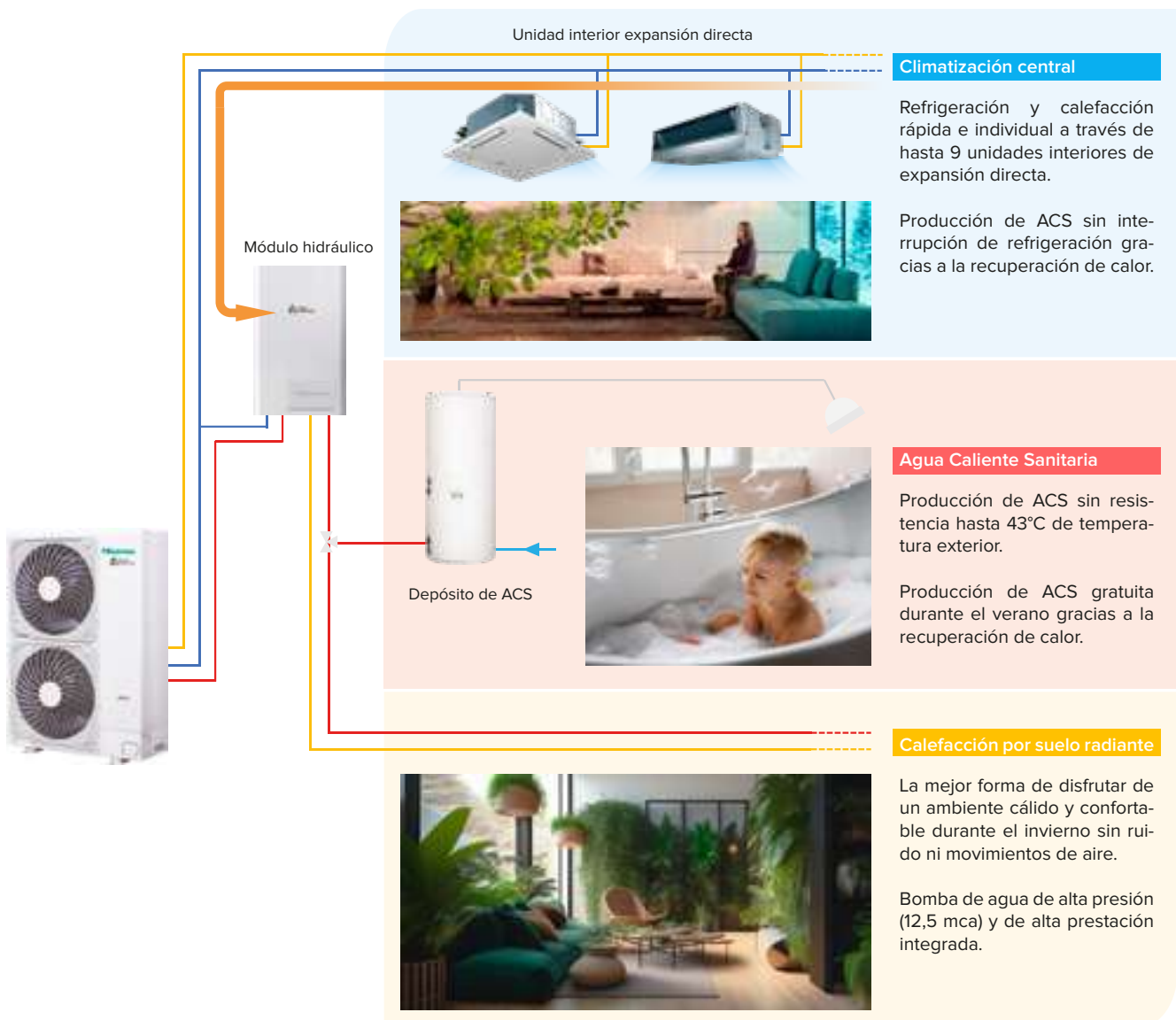

**La calefacción por suelo radiante es el sistema de calefacción más confortable y óptimo en la actualidad.**

El sistema de calefacción por suelo radiante VRF multifunción de Hisense utiliza la tecnología líder de múltiples divisiones de Hisense y la tecnología avanzada de bomba de calor aerotermia, que es excelente en el sistema de calefacción por suelo radiante con integración de alta eficiencia, confort y protección medioambiental.

# SERIE MULTIFUNCIÓN

## Tecnología de control dual de temperatura del agua

**Control fijo de temperatura del agua (modo de control fijo):**  
La temperatura del agua suministrada se mantiene constante durante el funcionamiento. Los usuarios pueden establecer el valor de la temperatura del agua suministrada dentro del intervalo de 20~55 °C.

**Control de temperatura variable (modo de control OTC):** El sistema ajusta automáticamente la temperatura del agua de acuerdo con la curva de compensación de temperatura, basándose en la temperatura exterior para lograr una temperatura interior óptima y reducir el consumo de energía del sistema. La curva de compensación también se puede ajustar manualmente de acuerdo con las condiciones de funcionamiento para lograr un ahorro de energía.

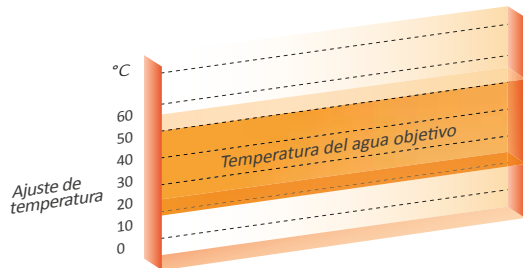

Modo de control de temperatura fijo

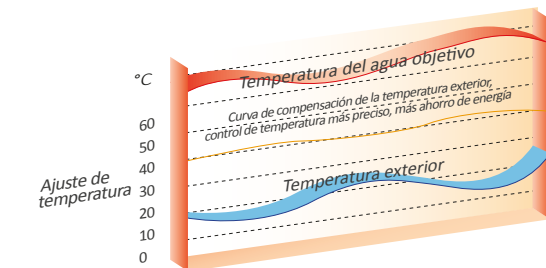
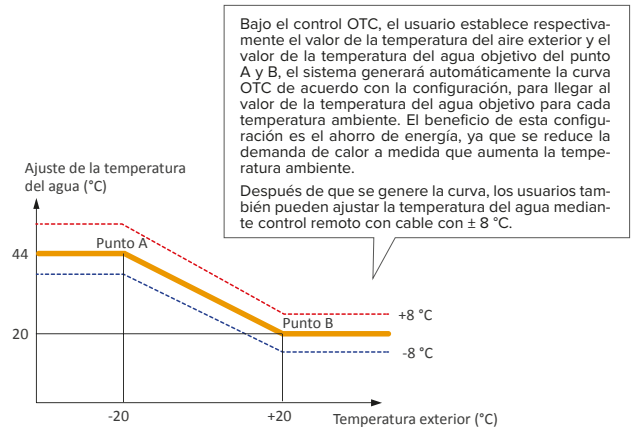

Modo de control de temperatura OTC

## Seguro y confiable

Las tuberías para el suelo radiante se colocan debajo del suelo, con ventajas como una buena estabilidad, menos vulnerabilidad a los daños externos y la corrosión y una vida útil casi idéntica a la del edificio. En comparación con otros equipos de calefacción, el coste de la reparación y el mantenimiento posteriores se reduce considerablemente. Al mismo tiempo, se pueden evitar fugas de gas, explosiones u otros accidentes causados por gases o estufas.

### Protección del funcionamiento del sistema de agua

Arranque automático de la bomba de agua para evitar la generación de incrustaciones de agua y garantizar el funcionamiento de la bomba de agua, la válvula de tres vías u otras partes de las vías de agua.



### Protección del sistema de agua

Además de la válvula de seguridad y la válvula de escape, se han agregado al sistema el interruptor de flujo de agua y el interruptor de baja presión, lo que puede evitar de manera eficaz las fugas de agua, el agotamiento del agua, encendido de calentador eléctrico en seco y otros accidentes.



### Protección anticongelante del sistema de agua

La función anticongelante automática puede evitar el agrietamiento de las tuberías, las fugas y otros accidentes cuando el equipo no se utiliza en invierno.

En modo de espera

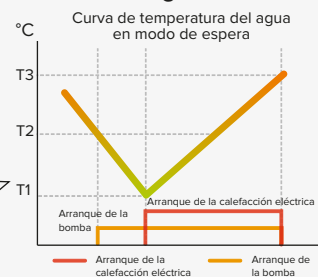

Realiza constante medición de la temperatura del agua de las tuberías de entrada y salida. Cuando la temperatura es inferior a T2, la bomba arranca. Cuando la temperatura es inferior a T1, la bomba y el calentamiento eléctrico arrancan hasta que la temperatura del agua se eleva a T3.

### Protección de la puesta en marcha de la calefacción por suelo

Las tuberías de calefacción por suelo deben calentarse gradualmente al inicio del funcionamiento, para evitar problemas tales como deformación del suelo o fugas causadas por un calor repentino. La protección de la puesta en marcha puede garantizar una prueba de funcionamiento segura.

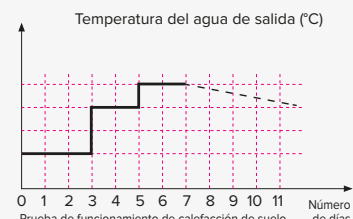

# SERIE MULTIFUNCIÓN

## Modo de producción de agua caliente múltiple

El sistema de agua caliente VRF multifunción de Hisense permite un suministro constante y saludable de agua caliente en todo momento.

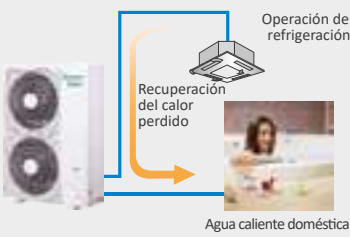

Operación de refrigeración

Recuperación del calor perdido

Agua caliente doméstica

● **Modo de recuperación de calor parcial**

En la función de refrigeración en verano, parte del calor descargado desde la unidad exterior puede recuperarse para calentar agua caliente doméstica, lo que permite disfrutar de un suministro de agua caliente, cómodo y gratuito.



Índice de consumo de energía

**0 %**

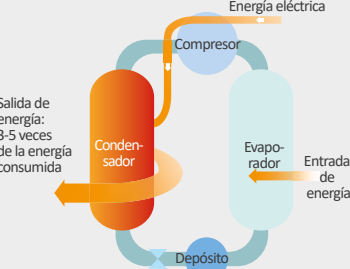

Energía eléctrica

Compresor

Condensador

Evaporador

Depósito

Acelerador

Salida de energía: 3-5 veces de la energía consumida

Entrada de energía

● **Modo de bomba de calor**

Cuando la temperatura deseada del agua caliente doméstica es inferior a 55 °C, el agua caliente se puede calentar con una bomba de calor aerotermia, que ahorra más del 60 % de la electricidad que la calefacción eléctrica directa.



Índice de consumo de energía

**33%**



Calentador eléctrico

● **Modo calefacción eléctrica**

Cuando la temperatura deseada del agua caliente doméstica es superior a 55 °C, utilice una bomba de calor de bajo consumo para calentar el agua a 55 °C, luego utilice calefacción eléctrica auxiliar para calentar el agua a una temperatura alta de hasta 75 °C como máximo.



Índice de consumo de energía

**100%**

## Flujo de producción de agua caliente VRF multifunción e intervalo de temperatura del depósito de agua

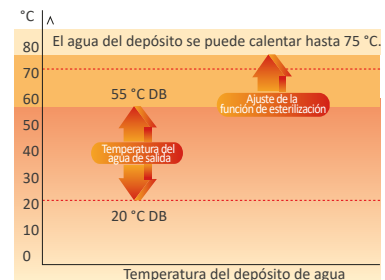
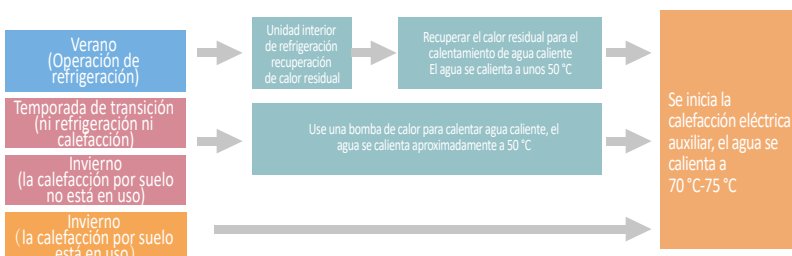

Nota: Los datos de temperatura efectiva están estrechamente relacionados con el entorno y las condiciones de uso.



# SERIE MULTIFUNCIÓN

La climatización central doméstica de Hisense ha sido ampliamente reconocida por el mercado y los usuarios por su inteligencia, confort, alta eficiencia y ahorro de energía. Los requisitos para una decoración de alta calidad y mayor confort en villas y residencias de lujo hacen que la climatización central de Hisense tenga un papel fundamental en la vida doméstica diaria.

¡Hisense, la marca para una alta calidad de vida!

## Delicado y confortable

La unidad exterior se puede instalar fácilmente en un espacio pequeño, una unidad exterior puede satisfacer simultáneamente la necesidad de frío o calor de varias habitaciones, por lo que aumenta el confort interior y la estética del exterior al mismo tiempo.



## Sensación acogedora y cálida «tridimensional»

### Sensación única de temperatura de 2+1 dimensiones

Tres sensores de temperatura, incluido uno en particular en la salida de aire de la unidad interior, pueden detectar de manera inteligente el cambio de temperatura de cada punto sensible en interiores y exteriores, calcular y ajustar dinámicamente la salida en tiempo real del sistema del compresor y equilibrar la variación de intercambio de energía de cada habitación. El suministro de aire suave mantiene fluctuaciones de temperatura mínima en condiciones óptimas y ofrece una refrigeración suave y calor acogedor.

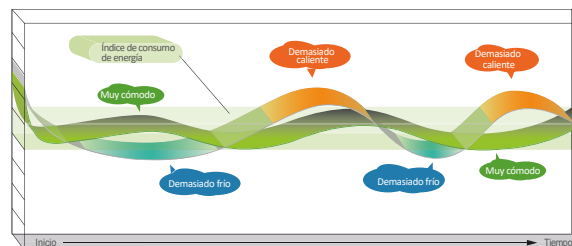

Control de temperatura tradicional      Sensación de temperatura 2+1 Hisense

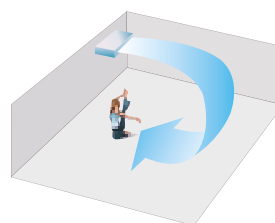

Climatización central doméstica. La persona está en la zona de flujo de retorno de climatización. Sensación de temperatura 2+1 Hisense.

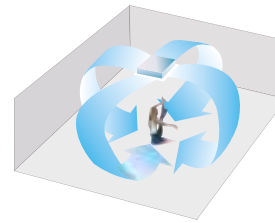

Diseño de suministro de aire de 360 grados. Temperatura más uniforme en la zona de climatización.

## Suministro de aire confortable

La unidad interior Hisense puede adoptar múltiples modos de suministro de aire, como suministro por el techo y retorno por plenum, suministro lateral y retorno trasero, suministro lateral y retorno inferior, etc. de acuerdo con la estructura de la sala, lo que hace que la distribución del flujo de aire sea aún mejor. El flujo de aire se puede distribuir a cada esquina, con una distribución de temperatura más uniforme y más confortable.

## Amplio rango de funcionamiento

El sistema puede manejar una amplia variedad de condiciones de aire exterior. La temperatura más baja en invierno es de -20 °C WB, lo que permite satisfacer las necesidades de calefacción de las regiones frías.

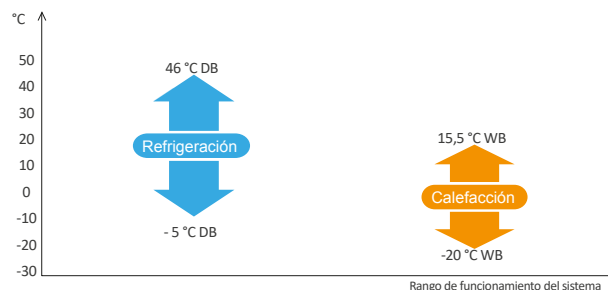

Rango de funcionamiento del sistema

# SERIE MULTIFUNCIÓN



## Parámetros de la unidad exterior

Modelo			AFW-38U4SC	AFW-48U4SC	AFW-54U4SC
Calefacción (A2W)	Capacidad nominal (1)	kW	11,2	14	15,5
	Consumo nominal (1)	kW	2,51	3,21	3,77
	COP (1)	-	4,46	4,36	4,24
	Capacidad (A 2 °C/W 35 °C) (2)	kW	8,96	11,2	12,8
	COP (A 2 °C/W 35 °C) (2)	-	3,12	3,05	2,97
	Capacidad (A -7 °C/W 35 °C) (3)	kW	8,6	10,8	12,3
	COP (A -7 °C/W 35 °C) (3)	-	2,2	2,14	2,09
Clasificación energética	Calefacción (35 °C)	-	A+	A+	A+
	Calefacción (55°C)	-	A+	A+	A+
Refrigeración (A2A)	Capacidad nominal (4)	kW	11,2	14	15,5
	Potencia nominal (4)	kW	2,99	3,92	4,44
	EER (4)	-	3,75	3,57	3,49
Calefacción (A2A)	Capacidad nominal (4)	kW	12,5	16	18
	Potencia nominal (4)	kW	2,98	4,03	4,74
	COP (4)	-	4,19	3,97	3,8
Unidades Exteriores	Simultaneidad	%	80 (*) - 130	80 (*) - 130	80 (*) - 130
	Número máximo conectable de U.I	uds	6	8	9
	Dimensiones exteriores (AlturaxAnchoxProfundidad)	mm	1380x950x370	1380x950x370	1380x950x370
	Peso	kg	102	103	104
	Nivel de presión sonora (5)	dB (A)	50/53	51/54	53/55
	Nivel de potencia sonora (5)	dB (A)	67	68	69
	Fuente de alimentación	-	CA 1Ø, 220-240V, 50 Hz		
	Tipo de inverter	-	DC Inverter	DC Inverter	DC Inverter
	Color de la carcasa	-	Blanco marfil	Blanco marfil	Blanco marfil
	Intercambiador de calor	-	Tubo de aletas cruzadas de múltiples pasadas		
	Tipo de compresor	-	Hermético (scroll)		
	Salida del compresor	kW	2,2	2,5	2,8
	Modo de arranque del compresor	-	Arranque directo		
	Tipo de ventilador	-	Ventilador de flujo axial		
	Salida del ventilador	W	51x2	51x2	51x2
	Volumen de aire del ventilador	m³/min	90	90	100
	Modo de inicio del ventilador	-	Arranque directo		
	Rango de funcionamiento de refrigeración (Temperatura de entrada de aire exterior)	°C	-5 ~ 43	-5 ~ 43	-5 ~ 43
	Rango de funcionamiento de calefacción (Temperatura de entrada de aire exterior)	°C	-23 ~ 15	-23 ~ 15	-23 ~ 15
	Rango de funcionamiento de calefacción por suelo (Temperatura de entrada de aire exterior)	°C	-23 ~ 15	-23 ~ 15	-23 ~ 15
Rango de funcionamiento de agua caliente doméstica (Temperatura de entrada de aire exterior)	°C	-23 ~ 43	-23 ~ 43	-23 ~ 43	
Datos de instalación	Línea de líquido	mm (pulg.)	Ø9.53 (3/8")	Ø9.53 (3/8")	Ø9.53 (3/8")
	Línea de gas de alta presión	mm (pulg.)	Ø12.7 (1/2")	Ø12.7 (1/2")	Ø12.7 (1/2")
	Línea de gas	mm (pulg.)	Ø15.88 (5/8")	Ø15.88 (5/8")	Ø15.88 (5/8")
Refrigerante	Tipo	-	R410A	R410A	R410A
	Carga de refrigerante	kg	3,6	3,6	3,6
	Control de flujo	-	Válvula de expansión de control de microordenador		

### Notas:

Cuando la tasa de capacidad de conexión o la unidad interior y la unidad exterior es del 100 %, la capacidad de refrigeración y la capacidad de calefacción se basan en las condiciones siguientes:

- Condiciones de calefacción (A2W): Temperatura de entrada/salida de agua: 30 °C DB (86 °F DB)/35 °C DB (95 °F DB), temperatura de entrada de aire exterior: 7 °C DB (45 °F DB), 6 °C WB (43 °F WB)
- Condiciones de calefacción (A2W): Temperatura de entrada/salida de agua: 30 °C DB (86 °F DB)/35 °C DB (95 °F DB), temperatura de entrada de aire exterior: 2 °C DB (35,6 °F DB)
- Condiciones de calefacción (A2W): Temperatura de entrada/salida de agua: 30 °C DB (86 °F DB)/35 °C DB (95 °F DB), temperatura de entrada de aire exterior: 7 °C DB (45 °F DB)
- Condiciones de refrigeración (A2A): Longitud de las tuberías: Temperatura de entrada de aire interior de 7,5 metros: 27 °C DB (80 °F DB), 19,0 °C WB (66,2 °F WB)  
Temperatura de entrada de aire exterior: 35 °C DB (95 °F DB) Condiciones de calefacción (A2A): temperatura de entrada del aire interior: 20 °C DB (68 °F DB), 15,0 °C WB (59 °F WB)  
Temperatura de entrada de aire exterior: 7 °C DB (45 °F DB), 6 °C WB (43 °F WB)
- El nivel de presión acústica se basa en las condiciones siguientes: 1 metro desde la superficie de la cubierta de servicio de la unidad y 1,5 metros respecto al suelo.  
Los datos anteriores se midieron en una cámara anecoica, por lo que el sonido reflejado debe tenerse en consideración en el campo.
- La apariencia final de la unidad exterior está sujeta al producto real.
- Consultar con HISENSE en caso de que la simultaneidad sea menor al 80%

# SERIE MULTIFUNCIÓN

## Módulo hidrónico



Modelo		AFM-54EX4SA		
Fuente de alimentación	-	CA 1Ø, 220~240V / 50 Hz		
Capacidad de refrigeración nominal	kW	-		
Capacidad de calefacción nominal	kW	16		
Capacidad del calentador eléctrico	kW	3		
Recubrimiento	Color de la carcasa	-	Blanco marfil	
	Material	-	Acero	
Dimensiones (Altura x Ancho x Profundidad)		mm	890x520x320	
Peso	Peso neto	kg	58	
	Peso bruto	kg	74	
Bomba de agua	Tipo	-	CC	
Tubería de agua	Tipo	-	Intercambiador de calor de placas	
	Número	-	1	
	Capacidad de almacenamiento de agua	L	2,91	
	Flujo mínimo	L/min	18	
	Flujo nominal	L/min	45,8	
	Material de aislamiento	-	Plástico espumado	
Tanque de expansión	Volumen	L	8	
	Presión máxima	bar	3	
	Presión previa	bar	1	
Filtro de agua	Tamaño de los poros	mm	1	
	Material	-	Latón	
Tubería de agua	Tamaño de interfaz	pulgadas	G1-1/4"	
	Tamaño de las tuberías	pulgadas	G1-1/4"	
	Especificación de válvula de seguridad	bar	3	
Tubería de refrigerante	Tubería de gas	mm (pulg.)	Ø12.7 (1/2")	
	Tubería de líquido	mm (pulg.)	Ø9.53 (3/8")	
Nivel de presión acústica		dB(A)	32	
Rango de funcionamiento	Calefacción	Temperatura del aire exterior	°C (WB~DB)	-23~43
		Temperatura de suministro de agua	°C	20~55
	ACS	Temperatura del aire exterior	°C (WB~DB)	-23~43
		Temperatura de suministro de agua	°C	20~55(75*)

## Accesorios multifunción



Depósitos (Consultar página 90)



Otros accesorios\*\*

### Notas:

\*Cuando hay resistencia eléctrica instalada en el depósito de ACS, la temperatura de ajuste puede alcanzar los 75°C

\*\*Consultar con un comercial de Hisense los accesorios necesarios para Multifunción (derivadores, mandos de control, accesorios para unidades interiores y módulo hidrónico). El primer derivador de la instalación y la sonda de temperatura de ACS se incluyen junto al módulo hidrónico.

# SERIE MULTIFUNCIÓN

## Unidades interiores conectables

Tipo de Ud. interior	Rango de capacidad																	
	5 1,5 kW	7 2,2 kW	9 2,8 kW	12 3,6 kW	14 4 kW	14 4,3 kW	15 4,5 kW	17 5 kW	18 5,6 kW	19 5,6 kW	22 6,3 kW	24 7,1 kW	27 8 kW	27 8,4 kW	30 9 kW	38 11,2 kW	48 14 kW	54 16 kW
Cassette			●	●			●			●	●	●	●		●	●	●	●
Mini cassette	●	●	●	●			●	●		●								
Cassette 1 vía		●	●	●	●				●			●						
Cassette 2 vías		●	●	●	●				●			●		●	●	●	●	●
Conducto Baja Presión	●	●	●	●			●	●		●	●	●						
Conducto Alta Presión		●	●	●			●			●		●			●	●	●	●

Nota:

Consultar con las páginas de unidades interiores de VRF sobre detalles técnicos.



## Datos de instalación

Modelo		AFM-54EX4SA	AFM-54EX4SA	AFM-54EX4SA
Distancia de tubería frigorífica	Distancia máxima	m	40	
	Distancia total máxima	m	120	
	Desnivel máximo (Ud. Exterior arriba)	m	30	
	Desnivel máximo (Ud. Exterior abajo)	m	15	
	Distancia máxima entre Ud. Exterior y módulo hidrónico	m	30	

















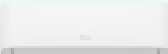
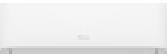

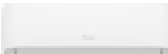
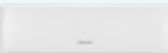
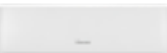

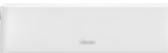













**Hisense** | GAMA  
RESIDENCIAL

# Gama de producto

Página	Serie	Unidades INTERIORES			
		2,5kW 9K	3,5kW 12K	5,0kW 18K	7,0kW 24K
124	Fresh Master	 QF25XW00G	 QF35XW00G		
126	Energy Pro X (Blanco)	 QH25XV0AG	 QH35XV0AG		
126	Energy Pro X (Negro)	 QH25XV0BG	 QH35XV0BG		
128	Style	 CF25YR04G	 CF35MR04G	 CF50XS04G	 CF70BT04G
130	Brissa	 CA25YR03G	 CA35YR03G	 CA50XS1AG	 CA70BT1AG
132	Portátil sólo frío	 APC09QC	 APC12QC		
132	Portátil bomba de calor	 APH09QC	 APH12QC		



Página	Unidades EXTERIORES			
	2,5kW	3,5kW	5,0kW	7,0kW
	9K	12K	18K	24K
124	 QF25XW00W	 QF35XW00G		
126	 QE25XV2XW	 QE35XV2XW		
126	 QE25XV2XW	 QE35XV2XW		
128	 CF25YR04W	 CF35MR04W	 CF50XS04W	 CF70BT04W
130	 CA25YR03W	 CA35YR03W	 CA50XS1AW	 CA70BT1AW

## Calidad de aire saludable



Hi-nano



Autolimpieza y antimoho



Aleta de aluminio hidrofílica y antiviral



Renovación del aire



Indicación LED calidad de aire



Protección total 4 filtros en 1

### Hi-nano

Hi-nano es un tipo de iones de plasma eficientes, en comparación con el plasma ordinario que genera iones 0,4~0,6 millones /  $\text{cm}^3$ , puede generar iones 1 millón /  $\text{cm}^3$ . Debido a su fuerte producción de iones, puede eliminar eficazmente más del 99% del H1N1 en dos horas. En comparación con el plasma ordinario, solo produce la mitad de ozono ( $0,007\text{mg} / \text{m}^3$ ) y no daña el medio ambiente. Elimina eficazmente las bacterias y disfruta de aire limpio todos los días.



### Inhíbe el nuevo coronavirus

El laboratorio francés Texcell ha demostrado que la tecnología HI-NANO puede inhibir eficazmente el nuevo coronavirus (SARS-CoV 2) en un 93,54% en dos horas.

Nota: esta verificación fue diseñada para generar datos de investigación básica sobre los efectos de Hinano sobre el nuevo coronavirus en condiciones de laboratorio, diferentes a las que se encuentran en los espacios habitables. No fue diseñado para evaluar el desempeño del producto.



## Autolimpieza

La tecnología de autolimpieza a través de un ciclo de congelación y descongelación patentada por Hisense de evaporadora y condensadora puede mantener su aire acondicionado limpio eliminando polvo, bacterias, microorganismos y aceite acumulado.

### Congelación



Este proceso de congelación arranca la suciedad y hasta el aceite pegado al intercambiador de calor.

### Descongelación

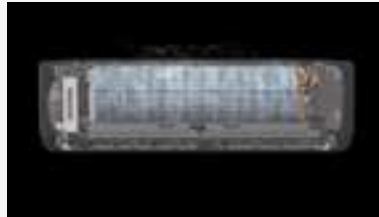

Al descongelar el intercambiador de calor, la suciedad arrancada en el proceso de Congelación, se extrae y lo lleva a través del tubo de drenaje.

### Secado



Después de extraer la suciedad, se seca toda la superficie del intercambiador de calor con aire caliente para mantenerlo limpio, evitando la posibilidad de crecimiento de moho.

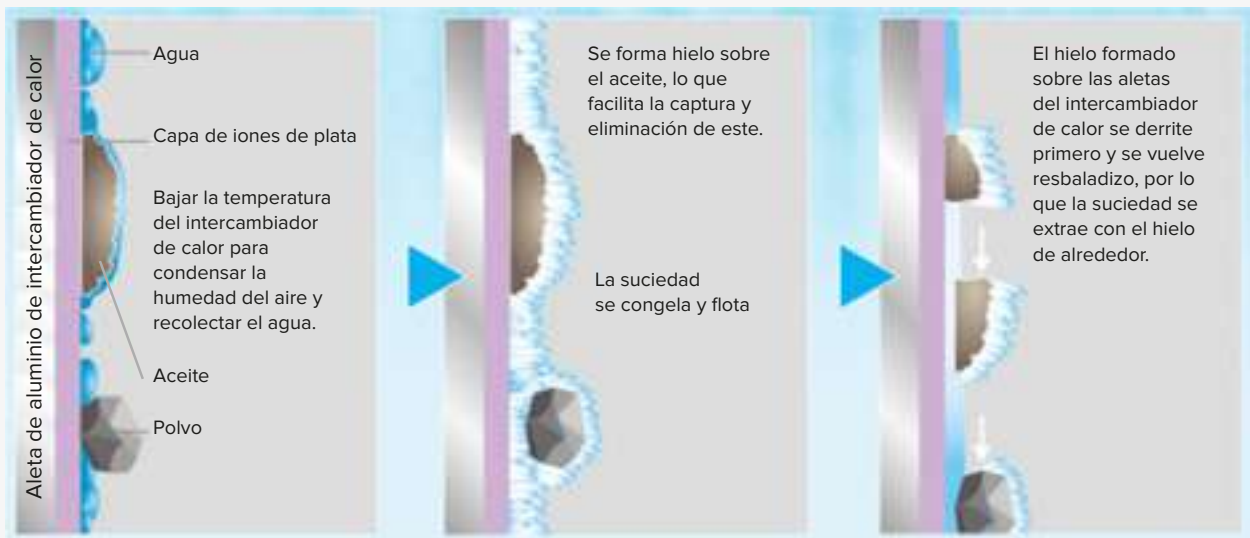

Aire limpio agradable sin bacteria ni olor





## Función antimoho

Después de apagar el sistema, el ventilador interior seguirá funcionando durante 30 segundos adicionales para secar el evaporador.



## Aleta de aluminio hidrofílica y antiviral

Las aletas recubiertas de iones de plata inhiben eficazmente *Staphylococcus aureus*, *Escherichia coli* y moho.

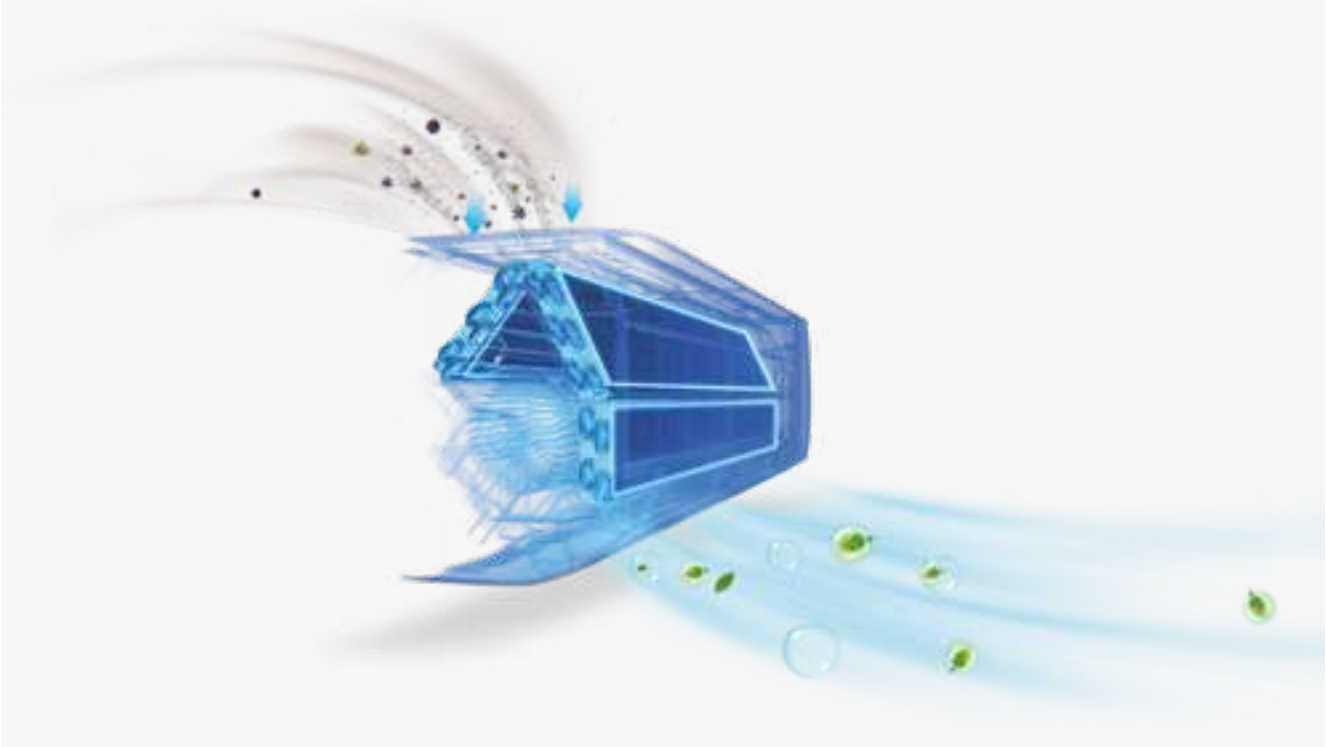



## Fresh Air

Esta función permite introducir aire fresco en la habitación a través de unas capas purificadoras, lo que hace que las personas estén llenas de vitalidad. Introduce aire fresco del exterior a un caudal de 50 m<sup>3</sup>/h, lo que renueva el aire de toda la habitación en 3 minutos.



## Calidad del aire en pantalla LED

Detecta la concentración de CO<sub>2</sub>. El icono rojo indica una mala calidad del aire, el amarillo indica una calidad media y el verde indica una buena calidad.



**Rojo**  
(X ≥ 3000ppm)



**Amarillo**  
(3000 > X ≥ 2000ppm)



**Verde**  
(X < 2000ppm)

1 ppm = 1mg / kg



## Protección total 4 filtros en 1

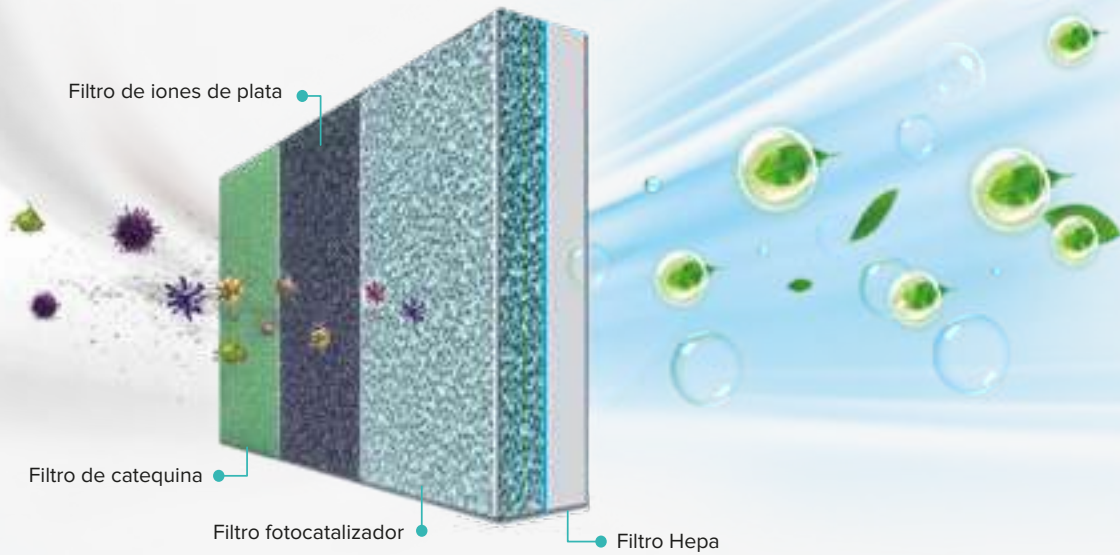

### Filtro de catequina

Los filtros de catequina eliminan los olores y eliminan polvo y partículas del aire y la habitación.



### Filtro de iones de plata

Esteriliza las bacterias actuando sobre su composición.



### Filtro fotocatalizador

Elimina piocondos, gérmenes, olores. Y se repone fácilmente colocándolo a la luz del sol durante 6-8 horas.



### Filtro con vitamina C

Desprende en la habitación vitamina C, beneficiosa para la piel.



### Filtro Hepa

El filtro HEPA elimina eficazmente el polen, el polvo y el neumobacilo, aportándole aire fresco y saludable.



### Filtro de aroma

Este acondicionador de aire puede hacer que su habitación tenga un olor agradable cuando agrega su perfume preferido al filtro de aroma.



# Máximo confort



I FEEL



Modo Smart



Oscilación automática 4D



Flujo de aire al techo o al suelo

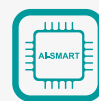

AI SMART



Calor desde -20°C

## I FEEL

El mando a distancia mide la temperatura de la habitación y transmite la información a la unidad interior. No solo la temperatura del interior, sino también la temperatura alrededor del usuario se transmite a la unidad interior a través del sensor integrado en el control remoto inalámbrico. La unidad interior opera y se ajusta de acuerdo con la temperatura percibida para lograr control de temperatura inteligente en la habitación.





### Modo Smart

Tan solo presionando el botón «Smart» se ajusta automáticamente a una temperatura más confortable.

### 4D Auto-swing

El swing automático horizontal y vertical mejora la distribución del enfriamiento y crea un ambiente más confortable.

La dirección del aire se puede configurar con precisión a través del control remoto:

- horizontal: 3 ángulos
- vertical: 6 ángulos

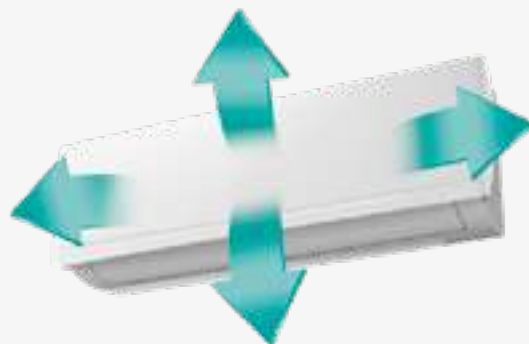

### Flujo de aire al techo y al suelo

Climatización suave que no siente el flujo de aire.

Aire refrescante que se esparce uniformemente.

Calefacción confortable que calienta tus pies.

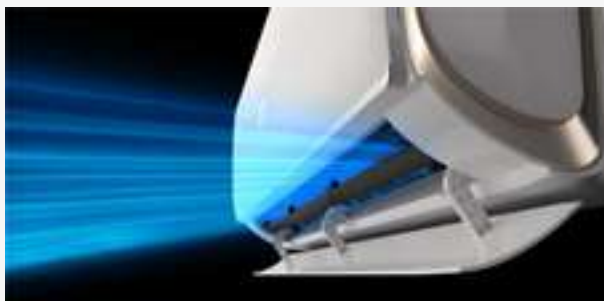

En modo refrigeración, gracias a la regulación de la lama interior de la salida, el aire fresco baja del techo para enfriar el ambiente y rodear el cuerpo humano de frescor natural evitando el aire fresco directo.



En modo calefacción, igualmente gracias al ajuste de la lama interior, la salida de aire caliente sube desde el suelo y calienta todo el cuerpo desde los pies.





## AI Smart

Esta tecnología selecciona automáticamente el modo de funcionamiento, la temperatura y la velocidad de ventilador, según la temperatura ambiente. Además, puede ajustar la humedad de la habitación para mayor confort. Por ejemplo, al realizar actividades físicas, la temperatura de la habitación se reduce rápidamente a 23 °C y la humedad se ajusta al 45% de HR, creando la sensación de confort. Al leer, la temperatura se ajusta a 25 °C y humedad 55% RH lo que evita la sensación de frío.



## Calefacción a bajas temperaturas



Es capaz de proporcionar calor hasta en condiciones exteriores de -20°C gracias a la tecnología de precalentamiento y al chasis de calefacción eléctrica.

Disfrute de un ambiente agradable de calefacción perfecta a pesar del frío invierno.

## Control inteligente



Control por voz



WiFi control



Modo súper silencioso



Confort personalizado para dormir



### Control Smart Voice

La aplicación Hi Smart Life de Hisense es compatible con Alexa y el Asistente de Google. Gracias a la interacción de voz, se puede encender, apagar, regular la temperatura y establecer el modo de funcionamiento.





## Wi-Fi control

Los aires acondicionados Hisense pueden ajustarse cómodamente desde dentro o fuera de casa con un dispositivo móvil y una conexión Wi-Fi. Connect Life es una aplicación fácil de usar con una interfaz intuitiva que le permite controlar su aire acondicionado dondequiera que esté.

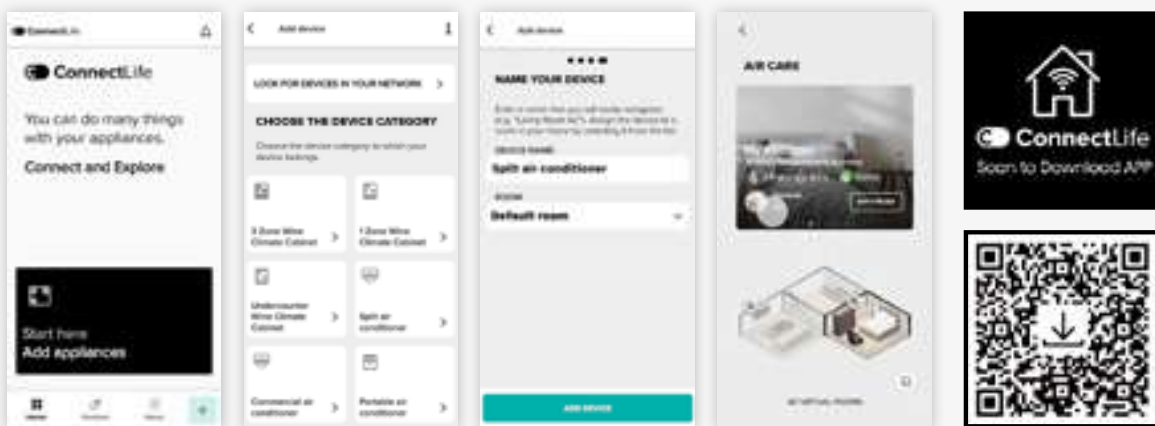

## APP funcional

Una app fácil de usar y una interfaz de usuario sencilla para mantener la temperatura de tu hogar te permite tener tranquilidad mientras estás fuera. Nuestras aplicaciones de AC están disponibles para teléfonos iOS y Android.



- Modo de operación
- Velocidad de ventilador
- Modo Sleep
- Flujo de aire vertical
- Temporizador semanal
- Resolución de problemas y visualización



Connect Life



## Modo súper silencioso

Gracias al túnel de aire especialmente diseñado, el nuevo motor DC inverter con su tecnología de control avanzada, mantiene el nivel sonoro al mínimo en un nivel ultra bajo de 18dB cuando se ajusta en el Modo Super Silencioso. El ventilador de flujo cruzado de nuevo diseño y el canal de aire optimizado también ayudan a reducir el nivel sonoro para que no moleste.

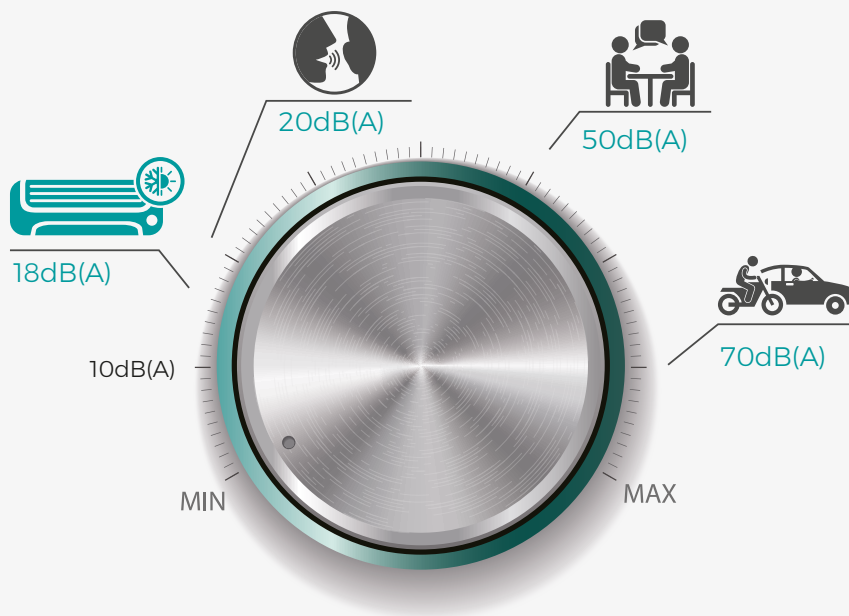

## Función Sleep

Confort personalizado para dormir. Pulse el botón SLEEP, y el modo de funcionamiento cambiará en el orden de SLEEP para adultos, SLEEP para mayores, SLEEP para jóvenes, SLEEP para niños y modo SLEEP apagado. La curva de temperatura se ajustará según el modo SLEEP personalizado.

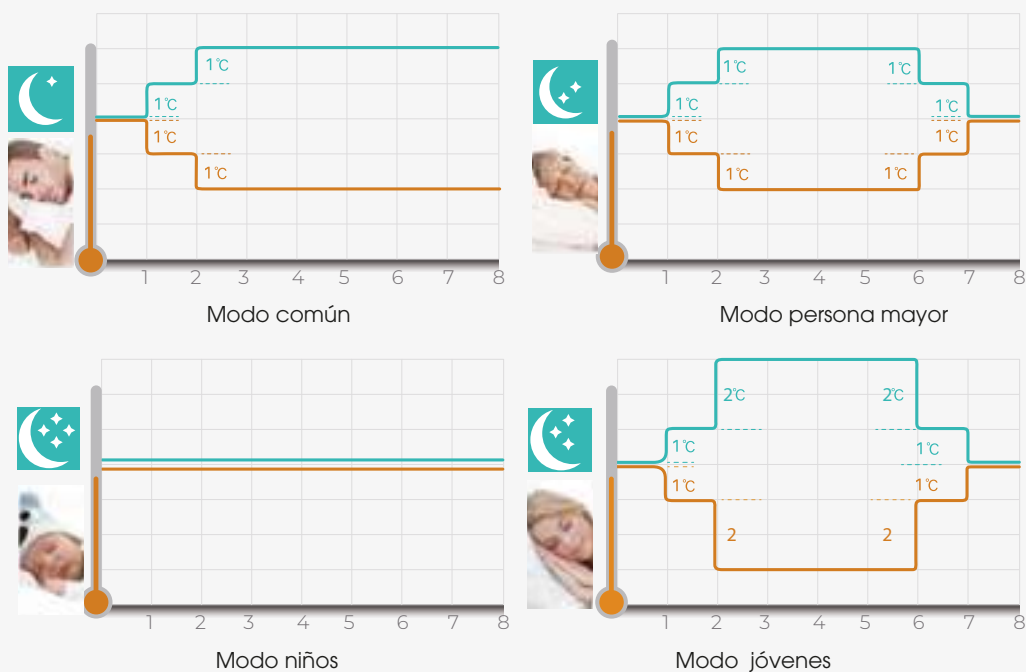

# Funciones prácticas / Fiabilidad



8 °C  
Calefacción



Refrigeración  
hasta -15°C



Función  
ON / OFF



1W  
Standby



Service  
checker



Auto  
diagnóstico  
Protección



Tratamiento  
anticorrosivo  
múltiple



Detección  
de fuga



PCB con  
prevención  
de insectos



PCB resistente  
a alta  
temperatura



## 8°C Calefacción

Nuestro modo de Calefacción Especial evita que su hogar se congele manteniéndolo a 8°C de temperatura ambiente cuando está fuera de casa por largos periodos.



## Refrigeración a -15°C

La refrigeración especial a -15°C se utiliza ampliamente para mantener la temperatura de ambiente.



## Función ON/OFF

Las unidades interiores vienen preparadas con control on/off para las señales de incendio, contacto de tarjetero de habitación de hotel y contacto de ventanas. Es necesario el mando por cable, modelo YXE-C01U1(E)



Control de la habitación





### **1W** Ahorro de energía 1 W Standby

En modo de espera, el equipo de aire acondicionado inicia automáticamente el modo de ahorro de energía. En lugar de 5 W, solo consume 1 W por hora, lo que significa un 80% de ahorro de energía.

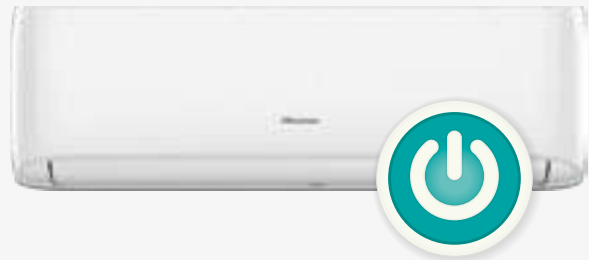

### **Hi-Checker** Fácil mantenimiento y diagnóstico

La herramienta de servicio Hi-Checker es una aplicación que se utiliza para grabar y monitorizar los datos de funcionamiento de los sistemas de aire acondicionado Hisense. Hi-Checker puede ayudar a proporcionar un servicio rápido, eficiente y profesional.



### **ERROR** Protección de autodiagnóstico

Monitorización en tiempo real y autodiagnóstico de fallos en tiempo real, los códigos de fallo claramente mostrados permiten una más rápida resolución de problemas y un mantenimiento más fácil, corte de energía de emergencia en caso de sobrecarga del sistema, garantizando la seguridad.





## Tratamiento anticorrosivo múltiple

La carcasa exterior está protegida por una placa de acero galvanizado en caliente y pintura cerámica al horno. Por doble capa de zinc, doble capa de zinc-hierro soluble, matriz de acero, capa de polvo de curado, capa de pintura de cerámica para formar una fuerte protección de siete veces, ampliar en gran medida la vida útil de las máquinas al aire libre.



## Detección de fugas

La unidad interior se detiene automáticamente cuando detecta una fuga de refrigerante y muestra el código de error.



## PCB con prevención de insectos

La caja eléctrica va sellada para evitar que los insectos dañen el PCB exterior.



## PCB con resistencia a las altas temperaturas

La placa PCB de los equipos puede seguir funcionando con normalidad bajo la alta temperatura de 85°C.

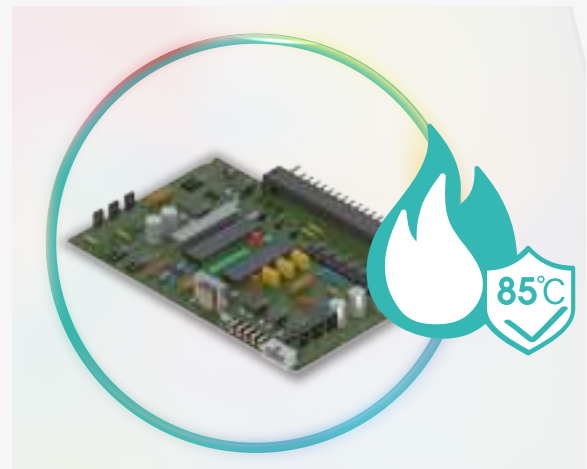



Tecnología Inverter 360° DC



Compresor BLDC autoadaptativo



Tecnología Smart PFC



Tecnología Fuzzy + PID



Super Cooling



Tecnología de control del inversor de modo dual



## Tecnología Inverter 360°DC

La tecnología Inverter 360° DC es un conjunto de tecnología de alta gama, que realiza un funcionamiento inteligente del aire acondicionado y minimiza la pérdida de energía. El compresor funciona de forma más eficiente y suave, y el control de la temperatura es más preciso y menos ruidoso.



Control del campo magnético para el funcionamiento incluso a altas frecuencias (>70Hz)

- Refrigeración rápida
- Calefacción rápida

Tecnología de onda sinusoidal de 180°

- Más eficiente
- Más estable
- Uso prolongado



Tecnología de compensación de par de baja frecuencia

- Temperatura constante
- Ahorro de energía



Tecnología Inverter 3-D

- Alta eficiencia
- Gran fiabilidad
- Menos mantenimiento



Tecnología de control de frecuencia ultra ancha

- Funcionamiento continuo
- Control preciso





## Tecnología avanzada de controlador de compresor BLDC autoadaptativo

La avanzada tecnología autoadaptativa del controlador del compresor BLDC hace que los equipos funcionen de forma más silenciosa y eficiente, y que ofrezcan un mayor confort a los consumidores.



## Tecnología Smart PFC

La tecnología Smart PFC compensa las diferentes situaciones de bajo y alto voltaje. El aire acondicionado arranca a bajo voltaje y, después de un aumento progresivo de voltaje del  $\pm 20\%$ , funciona eficazmente a alto voltaje.

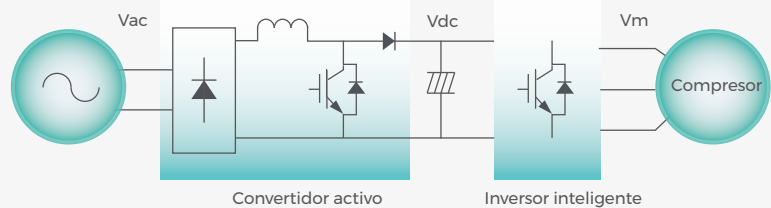

## Tecnología Fuzzy + PID

Los equipos de Hisense regulan la frecuencia de funcionamiento según la variación de temperatura en la habitación. La precisión del control evita los cambios de temperatura manteniéndolos dentro de  $\pm 0,5^\circ\text{C}$  respecto a la temperatura establecida, garantizando el confort y el ahorro de energía.

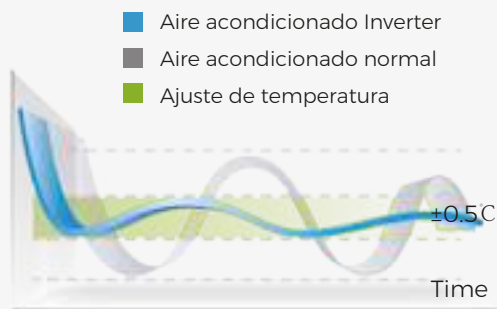

## Super Cooling

Seleccionando la función Super del mando a distancia, el aire acondicionado reduce rápidamente la temperatura de la habitación aumentando la capacidad de refrigeración en un 25 %.

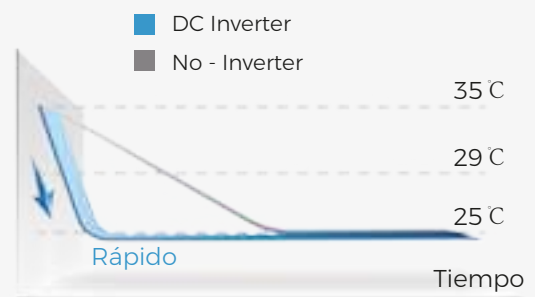

## Tecnología de control del inversor de modo dual

Super mode: el aire acondicionado funciona con alta frecuencia y refrigeración rápida.

Eco Mode: operación de ahorro de energía. Al arrancar, el aire acondicionado funcionará a la velocidad constante de la frecuencia dorada.

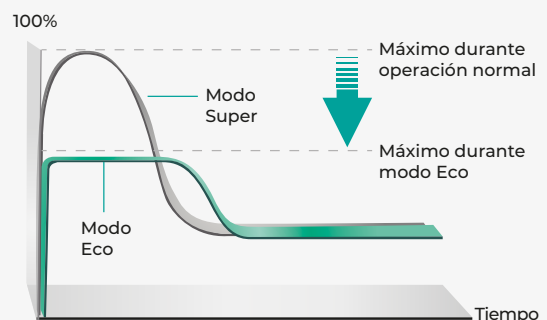

# Hisense OTRAS CARACTERÍSTICAS

## Ahorro energético



### Compresor Inverter DC de doble rotación

El diseño del compresor rotativo doble reduce la fricción durante el funcionamiento ofreciendo así una rotación más suave y con menos vibraciones evitando fugas de gas refrigerante durante la compresión. El resultado es un aire acondicionado mucho más silencioso y eficiente.



### Sistema de auto evaporación

Con esta función, el dispositivo puede utilizar el agua de condensación para un mejor enfriamiento

\*Solo disponible para el modelo portátil



### Arranque suave

Debido a que la corriente de arranque es muy elevada, es posible que algunos electrodomésticos no funcionen correctamente cuando se pone en marcha el aire acondicionado. Un arranque suave permite resolver este problema.



### Disposición de alta eficiencia

Una mayor superficie de intercambio de calor, permite obtener la mejor eficiencia.



### Tecnología Inverter 360°DC

Gracias al control digital, la válvula de expansión electrónica, el compresor DC inverter y el motor de ventilador DC inverter tanto en la unidad interior como en la exterior, se consigue la máxima eficiencia.



### Arranque suave

Debido a que la corriente de arranque es muy elevada, es posible que algunos electrodomésticos no funcionen correctamente cuando se pone en marcha el aire acondicionado. Un arranque suave permite resolver este problema.

## Confort



### Lamas de ángulo amplio

Las lamas de ángulo amplio suavemente curvadas, proporcionan un gran caudal de aire de refrigeración / calefacción independientemente de ubicación de la unidad interior.



### Función anti-cold draft

En modo calor, garantiza la temperatura del intercambiador de calor antes de impulsarlo, con el fin de asegurar el confort.



### Súper Cooling

Pulsando el botón "SUPER" del mando a distancia se consigue inmediatamente un ambiente fresco.



### Deshumidificador independiente

Función deshumidificador integrada.

\*Solo disponible para el modelo portátil

## Salud



### Filtro de alta densidad

Todos los productos de Hisense incluyen un filtro de alta densidad.



### Tecnología purificadora de aire multicapa

Gracias al filtro cuatro en uno y al filtro de carbono activo, se filtran hasta las partículas más pequeñas, resultando un aire más limpio y sin olores.

## Funciones prácticas



### Función inteligente

Una vez haya pulsado el botón SMART del mando a distancia, el aire acondicionado funcionará en el modo más confortable en función a la temperatura de la sala.



### Temporizador 24 horas

Una función que permite programar encendido/apagado del equipo a la hora determinada.



### Funcionamiento de emergencia

Un práctico interruptor ON/OFF situado en la unidad interior permite encender/apagar el sistema sin el mando remoto.



### Fácil limpieza del panel y los filtros

Tanto el panel de plástico como los filtros se pueden limpiar fácilmente.



### ON/OFF display

Pulsando el botón DIMMER se puede apagar el indicador frontal (el display LED) de la unidad interior.



### Función de auto reinicio

En caso de un apagón, el aire acondicionado volverá a funcionar con normalidad una vez la corriente eléctrica haya sido restablecida sin necesidad de restablecer los controles manuales.

# SERIE FRESH MASTER



2.5 kW - 3.5 kW



Esterilización Hi-nano



Limpieza automática



Aire fresco



Esterilización Hi-nano



Tecnología purificadora de aire multicapa



Wi-Fi incorporada



Control por voz



I FEEL



4 tipos de función Sleep



Control de humedad

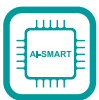

AI SMART



18dB (A)



Mantenimiento de T. a 8 °C



Calefacción hasta -20°C



Alta eficiencia



Modo ECO



Temporizador 24 h



Bloqueo niños

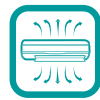

Flujo de aire al techo y al suelo



Autolimpieza y antimoho



Función anti-cold draft



Renovación del aire



Auto-diagnóstico



Monitorización de calidad del aire



Función Sleep



Filtro de carbono



Display LED



Super Cool



Contacto On/Off



Oscilación automática 4D



Modo Smart



4 filtros en 1



Gas R-32

# SERIE FRESH MASTER

2.5 kW - 3.5 kW



Modelo		QF25XW00	QF35XW00
Unidad interior		QF25XW00G	QF35XW00G
Unidad exterior		QF25XW00W	QF35XW00W
<b>Refrigeración</b>			
Capacidad nominal (mín.-máx.)	kW	2,6 (0,1-4,0)	3,5 (0,1-4,4)
Consumo nominal	kW	0,53 (0,18-1,05)	0,79 (0,18-0,9)
EER		4,9	4,4
SEER		8,8	8,5
Clase energética		A+++	A+++
<b>Calefacción</b>			
Capacidad nominal (mín.-máx.)	kW	3,2 (1,6-4,2)	4,2 (1,6-4,8)
Consumo nominal	kW	0,72 (0,3-1,25)	1,04 (0,3-1,28)
COP		4,4	4,0
SCOP		5,1	5,1
Clase energética		A+++	A+++
<b>Unidades interiores</b>			
Presión sonora (Alta/M. Alta/Media/M. Baja/Baja/Silencio)	dB (A)	38/36/34/31/29/27	39/37/34/32/30/28
Potencia sonora	dB (A)	53	54
Caudal de aire (Alta/M. Alta/Media/M. Baja/Baja/Silencio)	m³/h	600/550/500/450/400/350	650/610/560/510/460/410
Fresh Air	m³/h	50	50
Deshumidificación	l/h	0,9	1,2
Dimensiones (An x Al x Pr)	mm	978×313×217	978×313×217
Peso	kg	15,0	15,0
<b>Unidades exteriores</b>			
Caudal de aire	m³/h	2200	2200
Presión sonora	dB (A)	50	50
Potencia sonora	dB (A)	60	61
Dimensiones (An x Al x Pr)	mm	810×585×280	810×585×280
Peso	kg	33	33
<b>Datos frigoríficos</b>			
Diámetro de tubería (Liq./gas)	Pulgadas/ mm	1/4"/3/8" (6,35/9,52)	1/4"/3/8" (6,35/9,52)
Refrigerante		R32	R32
Precarga / Distancia	kg / m	0,86 / 5	0,86 / 5
Carga adicional	g/m	20	20
Longitud máxima	m	20	20
Desnivel	m	10	10
PCA/ TCO2 eq		0,58	0,58
<b>Datos eléctricos</b>			
Fuente de alimentación	V	220-240V~, 50Hz, 1P	220-240V~, 50Hz, 1P
Corriente nominal (refrigeración)	A	2,4	3,5
Corriente nominal (calefacción)	A	3,2	4,3
<b>Rango de funcionamiento</b>			
Rango de funcionamiento (refrigeración)	°C	-15 ~ 43	-15 ~ 43
Rango de funcionamiento (calefacción)	°C	-20 ~ 24	-20 ~ 24

- Condiciones de ensayo:

**Refrigeración:** temperatura interior 27°CBS, 19° CBH; temperatura exterior 35°CBS

**Calefacción:** temperatura interior 20°CBS; temperatura exterior 7°CBS, 6°CBH

- Consumo de energía según los resultados de las pruebas estándar. El consumo real depende de uso y lugar de instalación.

# SERIE ENERGY PRO X



2.5 kW - 3.5 kW



Hi NANO



WiFi Control



Smart Eye



100% DC Inverter



Alta eficiencia



Smart Eye



Control de humedad



Drenaje doble



Unidad Universal



Auto-diagnosis



18dB (A)



Super Cool

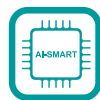

AI SMART



Autolimpieza (interior/exterior)



Oscilación automática 4D



Calor desde -20°C



Mantenimiento a 8°C



4 tipos de función Sleep



Wi-Fi incorporada



Control por voz



Temporizador 24 h



Wired Controller opcional



Room Card Control



Bloqueo niños



Modo ECO



Antimoho



HI-NANO



Aleta antibacteriana



Filtro de carbón activado



3 años de garantía 5 años en compresor

# SERIE ENERGY PRO X

2.5 kW - 3.5 kW



Modelo		QH25XV0A/QH25XV0B	QH35XV0A/QH35XV0B
Unidad interior		QH25XV0AG/QH25XV0BG	QH35XV0AG/QH35XV0BG
Unidad exterior		QE25XV2XW	QE35XV2XW
<b>Refrigeración</b>			
Capacidad nominal (mín.-máx.)	kW	2,6 (1,0 - 4,0)	3,5 (1,0 - 4,4)
Consumo nominal	kW	0,535 (0,18 - 1,05)	0,79 (0,18 - 0,9)
EER		4,86	4,43
SEER		8,8	8,5
Clase energética		A+++	A+++
<b>Calefacción</b>			
Capacidad nominal (mín.-máx.)	kW	3,2 (1,6 - 4,2)	4,2 (1,6 - 4,8)
Consumo nominal	kW	0,72 (0,3 - 1,25)	0,98 (0,3 - 1,28)
COP		4,44	4,29
SCOP		5,1	5,1
Clase energética		A+++	A+++
<b>Unidades interiores</b>			
Presión sonora (Alta/M. Alta/Media/M. Baja/Baja/Silencio)	dB (A)	38/35/34/31/29/25	38/36/33/32/30/25
Potencia sonora	dB (A)	53	54
Caudal de aire (Alta/M. Alta/Media/M. Baja/Baja/Silencio)	m³/h	580/540/500/450/400/350	630/600/560/510/460/410
Deshumidificación	l/h	0,9	1,2
Dimensiones (An x Al x Pr)	mm	877 x 301 x 194	877 x 301 x 194
Peso	kg	10	10
<b>Unidades exteriores</b>			
Caudal de aire	m³/h	2200	2200
Presión sonora	dB (A)	50	50
Potencia sonora	dB (A)	60	61
Dimensiones (An x Al x Pr)	mm	810 x 585 x 280	810 x 585 x 280
Peso	kg	33	33
<b>Datos frigoríficos</b>			
Diámetro de tubería (Liq./gas)	Pulgadas/ mm	1/4" - 3/8" (6,35/9,52)	1/4" - 3/8" (6,35/9,52)
Refrigerante		R32	R32
Precarga / Distancia	kg / m	0,86 / 5	0,86 / 5
Carga adicional	g/m	20	20
Longitud máxima	m	20	20
Desnivel	m	10	10
PCA/ TCO2 eq		0,58	0,58
<b>Datos eléctricos</b>			
Fuente de alimentación	V	220-240V~,50Hz,1P	220-240V~,50Hz,1P
Corriente nominal (refrigeración)	A	2,4	3,5
Corriente nominal (calefacción)	A	3,2	4,3
<b>Rango de funcionamiento</b>			
Rango de funcionamiento (refrigeración)	°C	-15 ~ 43	-15 ~ 43
Rango de funcionamiento (calefacción)	°C	-20 ~ 24	-20 ~ 24

- Condiciones de ensayo:

**Refrigeración:** temperatura interior 27°CBS, 19° CBH; temperatura exterior 35°CBS

**Calefacción:** temperatura interior 20°CBS; temperatura exterior 7°CBS, 6°CBH

- Consumo de energía según los resultados de las pruebas estándar. El consumo real depende de uso y lugar de instalación.

# SERIE STYLE



2.5 kW - 3.5 kW - 5.0 kW - 7.0 kW



Fácil instalación



8° Special Heating



WiFi Control



19dB (A)



Display LED



I FEEL



Contacto On/Off



Filtro de carbono



Wi-Fi incorporada



Control por voz



Modo Smart



Cable opcional



4 filtros en 1



Temporizador 24 h



Mantenimiento de T. a 8°C



Calefacción hasta -15°C



Oscilación automática 4D



Antimoho



Función Sleep



Super Cool



Unidad Universal



Filtro de alta densidad



Auto-diagnóstico



Gas R-32



## SERIE STYLE

2.5 kW - 3.5 kW - 5.0 kW - 7.0 kW



Modelo		CF25YR04	CF35MR04	CF50XS04	CF70BT04
Unidad interior		CF25YR04G	CF35MR04G	CF50XS04G	CF70BT04G
Unidad exterior		CF25YR04W	CF35MR04W	CF50XS04W	CF70BT04W
<b>Refrigeración</b>					
Capacidad nominal (mín.-máx.)	kW	2,6 (1,0-3,0)	3,2 (1,0-4,0)	5,0 (1,0-6,0)	6,5 (1,6-7,2)
Consumo nominal	kW	0,75 (0,19-1,5)	0,94 (0,19-1,6)	1,54 (0,26-2,3)	2,06 (0,42-2,8)
EER		3,49	3,4	3,25	3,15
SEER		6,3	6,8	6,1	6,2
Clase energética		A++	A++	A++	A++
<b>Calefacción</b>					
Capacidad nominal (mín.-máx.)	kW	2,7 (1,0-3,0)	3,3 (1,0-4,2)	5,6 (1,6-6,25)	7,1 (1,8-7,3)
Consumo nominal	kW	0,68 (0,19-1,5)	0,85(0,19-1,6)	1,55 (0,35-2,3)	2,15 (0,4-2,7)
COP		4,0	3,9	3,61	3,3
SCOP		4,0	4,0	4,0	4,0
Clase energética		A+	A+	A+	A+
<b>Unidades interiores</b>					
Presión sonora (Alta/M. Alta/Media/M. Baja/Baja/Silencio)	dB (A)	39/37/34/32/29/24	39/37/34/32/30/24	44/42/40/37/36/31	45/42/40/38/35/32
Potencia sonora	dB (A)	57	57	59	64
Caudal de aire (Alta/M. Alta/Media/M. Baja/Baja/Silencio)	m³/h	550/500/450/410/370	550/500/450/410/370	880/820/750/700/600	1100/950/880/800/700
Deshumidificación	l/h	0,9	1,2	2	2,2
Dimensiones (An x Al x Pr)	mm	795×256×197	795×256×197	890×300×223	998×325×225
Peso	kg	7,1	7,1	10	11
<b>Unidades exteriores</b>					
Caudal de aire	m³/h	1500	2000	2200	2800
Presión sonora	dB (A)	51	52	55	56
Potencia sonora	dB (A)	62	62	63	65
Dimensiones (An x Al x Pr)	mm	660×483×240	780×540×260	810×585×280	860×667×310
Peso	kg	21,5	25	34	41
<b>Datos frigoríficos</b>					
Diámetro de tubería (Liq./gas)	Pulgadas/mm	1/4"/3/8" (6,35/9,52)	1/4"/3/8" (6,35/9,52)	1/4"/1/2" (6,35/12,7)	3/8"/5/8" (9,52/15,88)
Refrigerante		R32	R32	R32	R32
Precarga / Distancia	kg / m	0,48 / 5	0,66 / 5	1,15 / 5	1,32 / 5
Carga adicional	g/m	20	20	20	30
Longitud máxima	m	20	20	20	20
Desnivel	m	10	10	15	15
PCA/ TCO2 eq		0,324	0,446	0,776	0,891
<b>Datos eléctricos</b>					
Fuente de alimentación	V	220-240V~,50Hz,1P	220-240V~,50Hz,1P	220-240V~,50Hz,1P	220-240V~,50Hz,1P
Corriente nominal (refrigeración)	A	3,4	4,2	6,9	9,2
Corriente nominal (calefacción)	A	3	3,8	7	9,6
<b>Rango de funcionamiento</b>					
Rango de funcionamiento (refrigeración)	°C	-15 ~ 43	-15 ~ 43	-15 ~ 43	-15 ~ 43
Rango de funcionamiento (calefacción)	°C	-20 ~ 24	-20 ~ 24	-20 ~ 24	-20 ~ 24

- Condiciones de ensayo:

**Refrigeración:** temperatura interior 27°CBS, 19° CBH; temperatura exterior 35°CBS

**Calefacción:** temperatura interior 20°CBS; temperatura exterior 7°CBS, 6°CBH

- Consumo de energía según los resultados de las pruebas estándar. El consumo real depende de uso y lugar de instalación.

# SERIE BRISSA



2.5 kW - 3.5 kW - 5.0 kW - 7.0 kW



Función Sleep



Regulador de intensidad

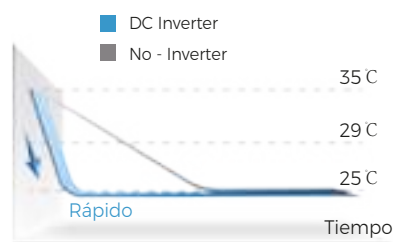

Super Cooling



19dB (A)



Función Sleep



Filtro de carbono



Wi-Fi Ready



Temporizador 24 h



I FEEL



Mantenimiento de T. a 8°C



Display LED



Gas R-32



Cable opcional



Super Cool



Antimoho



Contacto On/Off



Filtro de alta densidad



Calefacción hasta -15°C



Auto-diagnóstico



Modo Smart



Autolimpieza unidad interior

## SERIE BRISSA

2.5 kW - 3.5 kW - 5.0 kW - 7.0 kW



Modelo		CA25YR03	CA35YR03	CA50XS1A	CA70BT1A
Unidad interior		CA25YR03G	CA35YR03G	CA50XS1AG	CA70BT1AG
Unidad exterior		CA25YR03W	CA35YR03W	CA50XS1AW	CA70BT1AW
<b>Refrigeración</b>					
Capacidad nominal (mín.-máx.)	kW	2,6 (1,0-3,0)	3,4 (1,0-4,0)	5,0 (1,0-6,0)	6,5 (1,6-7,2)
Consumo nominal	kW	0,85 (0,19-1,5)	1,14 (0,19-1,6)	1,54 (0,26-2,3)	2,06 (0,42-2,76)
EER		3,04	2,98	3,25	3,2
SEER		6,1	6,1	6,1	6,2
Clase energética		A++	A++	A++	A++
<b>Calefacción</b>					
Capacidad nominal (mín.-máx.)	kW	2,7 (1,0-3,0)	3,8 (1,0-4,2)	5,6 (1,6-6,25)	7,1 (1,8-7,3)
Consumo nominal	kW	0,7 (0,19-1,5)	1,05 (0,19-1,6)	1,55 (0,35-2,3)	2,15 (0,39-2,7)
COP		3,85	3,6	3,61	3,30
SCOP		4,0	4,0	4,0	4,0
Clase energética		A+	A+	A+	A+
<b>Unidades interiores</b>					
Presión sonora (Alta/M. Alta/Media/M. Baja/Baja/Silencio)	dB (A)	39/37/35/33/30/28	39/38/36/34/31/28	45/44/42/40/38/33	46/44/43/40/39/35
Potencia sonora	dB (A)	56	56	59	63
Caudal de aire (Alta/M. Alta/Media/M. Baja/Baja/Silencio)	m³/h	550/510/470/420/390	550/510/470/420/390	880/770/700/640/580	1100/950/860/780/700
Deshumidificación	l/h	0,9	1,2	2	2,2
Dimensiones (An x Al x Pr)	mm	790×255×200	790×255×200	890×300×220	998×325×225
Peso	kg	7,1	7,1	10	11
<b>Unidades exteriores</b>					
Caudal de aire	m³/h	1500	1500	2200	2800
Presión sonora	dB (A)	51	52	55	56
Potencia sonora	dB (A)	62	62	63	64
Dimensiones (An x Al x Pr)	mm	660×483×240	660×483×240	810×585×280	860×667×310
Peso	kg	22	22	34	42
<b>Datos frigoríficos</b>					
Diámetro de tubería (Liq./gas)	Pulgadas/mm	1/4"/3/8" (6,35/9,52)	1/4"/3/8" (6,35/9,52)	1/4"/1/2" (6,35/12,7)	3/8"/5/8" (9,52/15,88)
Refrigerante		R32	R32	R32	R32
Precarga / Distancia	kg / m	0,46 / 5	0,58 / 5	1,15 / 5	1,3 / 5
Carga adicional	g/m	20	20	20	20
Longitud máxima	m	20	20	20	20
Desnivel	m	10	10	15	15
PCA/ TCO2 eq		0,31	0,39	0,77	0,87
<b>Datos eléctricos</b>					
Fuente de alimentación	V	220-240V~, 50Hz, 1P	220-240V~, 50Hz, 1P	220-240V~, 50Hz, 1P	220-240V~, 50Hz, 1P
Corriente nominal (refrigeración)	A	3,9	5	6,9	9,2
Corriente nominal (calefacción)	A	3,1	4,7	7	9,6
<b>Rango de funcionamiento</b>					
Rango de funcionamiento (refrigeración)	°C	-15 ~ 43	-15 ~ 43	-15 ~ 43	-15 ~ 43
Rango de funcionamiento (calefacción)	°C	-15 ~ 24	-15 ~ 24	-15 ~ 24	-15 ~ 24
<b>Funciones disponibles</b>					
Wi-Fi		●	●	●	●

- Condiciones de ensayo:

**Refrigeración:** temperatura interior 27°CBS, 19° CBH; temperatura exterior 35°CBS

**Calefacción:** temperatura interior 20°CBS; temperatura exterior 7°CBS, 6°CBH

- Consumo de energía según los resultados de las pruebas estándar. El consumo real depende de uso y lugar de instalación.

# PORTÁTIL



Diseño compacto



0,5 W de potencia en espera



Práctico almacenamiento remoto



Display LED de sencillo manejo



Aletas verticales dobles automáticas



4 ruedas para facilitar el desplazamiento



Modo Smart



Sistema automático de evaporación de condensación



Autodiagnóstico y protección automática



Sistema automático de deshumidificación



Temporizador 24 h

## PORTÁTIL















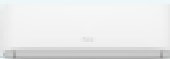



Modelo		APC09QC	APH09QC	APC12QC	APH12QC
Tipo		Refrigeración	Bomba de calor	Refrigeración	Bomba de calor
<b>Refrigeración</b>					
Capacidad nominal	kW	2,6	2,6	3,5	3,5
Consumo nominal	kW	1	1	1,34	1,33
EER	-	2,61	2,6	2,61	2,6
Clase energética	-	A	A	A	A
<b>Calefacción</b>					
Capacidad nominal (mín.-máx.)	kW	-	2,4	-	2,9
Consumo nominal	kW	-	0,86	-	1,03
COP	-	-	2,8	-	2,82
Clase energética	-	-	A	-	A
<b>Datos técnicos</b>					
Presión sonora (Alta//Media/Baja)	dB(A)	52/51/50	52/51/50	54/53/52	54/53/52
Potencia sonora	dB(A)	63	63	64	64
Caudal de aire (Alta/Media/Baja)	m3/h	350/320/290	350/320/290	380/350/320	380/350/320
Deshumidificación	L/h	1	1	1,3	1,3
Dimensiones (An x Al x Pr)	mm	433x708x320	433x708x320	444x723x361	444x723x361
Peso	kg	25,5	26	31,3	31,6
<b>Datos frigoríficos</b>					
Refrigerante		R290	R290	R290	R290
Carga de refrigerante	g	160	165	290	300
<b>Datos eléctricos</b>					
Fuente de alimentación	-	1Φ, 220~240V,50Hz	1Φ, 220~240V,50Hz	1Φ, 220~240V,50Hz	1Φ, 220~240V,50Hz
Corriente nominal (refrigeración)	A	4,4	4,3	5,8	5,8
Corriente nominal (calefacción)	A	-	3,8	-	4,7
<b>Accesorios</b>					
Tubo flexible de aire de condensación (incluido)		1- Ø6,3" x 150cm. Blanco	1- Ø6,3" x 150cm. Blanco	1- Ø6,3" x 150cm. Blanco	1- Ø6,3" x 150cm. Blanco
Adaptador de salida por ventana		Incluido	Incluido	Incluido	Incluido
Cubierta protectora contra la lluvia		No incluido	No incluido	No incluido	No incluido
<b>Funciones disponibles</b>					
Wi-Fi		●	●	●	●
Refrigeración automática		●	●	●	●
Modo Deshumidificación		●	●	●	●
Modo Smart		●	●	●	●
Modo Sleep		●	●	●	●
Super Cooling		●	●	●	●
Oscilación de lama		●	●	●	●
Temporizador 24 horas		●	●	●	●
Indicador de depósito lleno		●	●	●	●
Rearranque automático		●	●	●	●

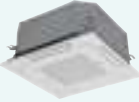

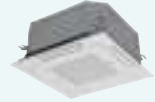
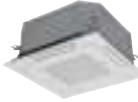
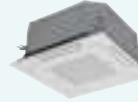







# Hisense | MULTISPLIT



# Gama de producto

Página	Serie	Unidades INTERIORES				
		2,5kW	3,5kW	5,0kW	6,0kW	7,0kW
		9K	12K	18K	21K	24K
142	Energy Pro X (Negro)	 QH25XV0BG	 QH35XV0BG			
142	Energy Pro X (Bianco)	 QH25XV0AG	 QH35XV0AG			
142	Mural Style	 CF25YR04G	 CF35MR04G	 CF50XS04G		 CF70BT04G
142	Conducto	 ADT26UX4RBL8	 ADT35UX4RBL8	 ADT52UX4RCL8		 ADT71UX4RCL8
143	Cassette	 ACT26UR4RCC8	 ACT35UR4RCC8	 ACT52UR4RCC8	 ACT60UR4RJC8	 ACT71UR4RJC8
143	Consola	 AKT26UR4RK8	 AKT35UR4RK8	 AKT52UR4RK8		
143	Techo-Suelo				 AVT60UR4RB8	 AVT71UR4RB8



Página	Unidades EXTERIORES						
	4,1kW 14K	5,0kW 18K	6,3kW 21K	7,0kW 24K	8,0kW 27K	10kW 36K	12kW 42K
150						 5AMW105U4RQC	
144, 146, 148, 150	 2AMW42U4RGC	 2AMW52U4RXC	 3AMW62U4RJC	 3AMW72U4RJC	 4AMW81U4RJC	 4AMW105U4RAA	 5AMW125U4RTA

# Freematch



Diseño compacto



Hasta 5 unidades



Variedad de modelos



Nuevo diseño de trayectoria

CARACTERÍSTICAS MULTISPLIT

# Productos Multisplit

Los productos Multisplit de Hisense son ideales allí donde se requiere una unidad interior en cada espacio, por ejemplo, una sala de estar y tres habitaciones.

Los sistemas permiten la conexión de la unidad exterior a una amplia variedad de 2, 3, 4 o 5 unidades interiores, incluyendo unidades montadas en la pared, unidades de conducto, unidades de cassette, unidades de techo-suelo y unidades de consola en función de la necesidad de cada espacio.





### Diseño Compacto

Unidades más ligeras y compactas que facilitan su instalación y flexibilidad de ubicación. Permite mayor volumen en un mismo embalaje para los diferentes transportes.

Nota: Hisense tiene el modelo de unidad exterior multi-split de 1 por 2 más compacto de su clase.

### Freematch hasta 5

Una unidad exterior Freematch puede combinarse hasta 5 tipos diferentes de unidad interior y cada unidad interior se puede controlar individualmente.

Nota: Consulte la tabla de combinaciones Freematch para obtener más información.

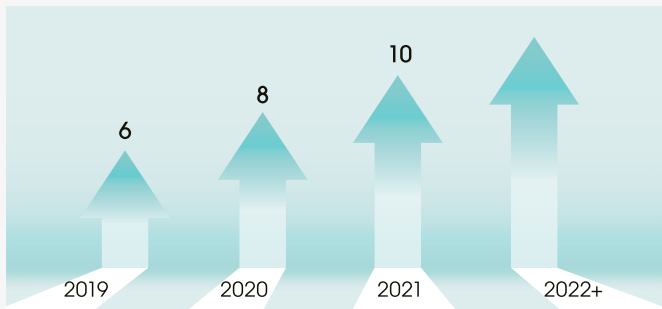

### Variedad de modelos

Disponemos 7 modelos de R32 Freematch, ofreciendo más opciones para los clientes. Y esta familia es toda DC pudiendo ser utilizados en países y regiones de 50Hz o 60Hz.

Rango de capacidad: 3,5kW-12,5kW  
Rango de conexión: 1 por 2 ~ 1 por 5

### Nuevo diseño de la batería exterior

El nuevo diseño de la batería exterior con paso “2 en 1” mejora enormemente la eficiencia del intercambio de calor, aumentando la capacidad del sistema en frío y aumentando la distancia máxima permitida de tubería frigorífica entre unidad exterior e interiores. También ayuda a evitar la formación de hielo en la batería exterior cuando trabajamos en modo calor.

#### Nuevo paso 2 en 1

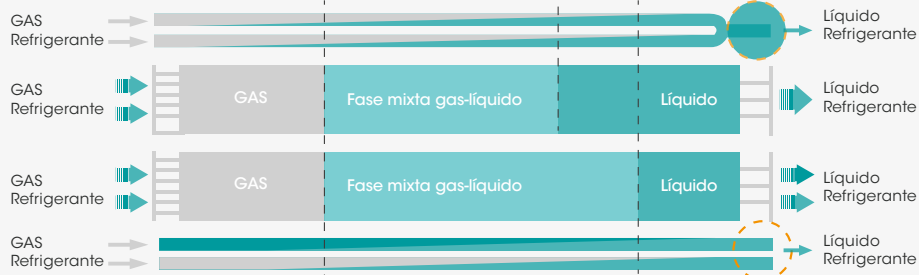

Paso 1-1

## Compatibilidades

Modelo	Uds. Interiores	Serie Style				Energy Pro Plus		Conducto			
		2,5 kW	3,5 kW	5,0 kW	7,0 kW	2,5 kW	3,5 kW	2,6 kW	3,5 kW	5,0 kW	7,1 kW
2AMW42U4RGC	2	●	●			●	●	●	●		
2AMW52U4RXC	2	●	●			●	●	●	●		
3AMW62U4RJC	3	●	●	●		●	●	●	●	●	
3AMW72U4RJC	3	●	●	●		●	●	●	●	●	
4AMW81U4RJC	4	●	●	●		●	●	●	●	●	
4AMW105U4RAA	4	●	●	●		●	●	●	●	●	
5AMW105U4RQC	5	●	●	●	●	●	●	●	●	●	●
5AMW125U4RTA	5	●	●	●	●	●	●	●	●	●	●

Modelo	Uds. Interiores	Cassette				Techo-Suelo		Consola			
		2,6 kW	3,5 kW	5,2 kW	6,0 kW	7,1 kW	6,0 kW	7,1 kW	2,6 kW	3,5 kW	5,2 kW
2AMW42U4RGC	2	●	●						●	●	
2AMW52U4RXC	2	●	●						●	●	
3AMW62U4RJC	3	●	●	●					●	●	●
3AMW72U4RJC	3	●	●	●					●	●	●
4AMW81U4RJC	4	●	●	●					●	●	●
4AMW105U4RAA	4	●	●	●					●	●	●
5AMW105U4RQC	5	●	●	●	●	●	●	●	●	●	●
5AMW125U4RTA	5	●	●	●	●	●	●	●	●	●	●

## Características Unidades Exteriores



Hi-Smart Inverter



Compresor DC Inverter



DC Fan Motor



Tubo corrugado



H-PAM



Fácil instalación



Funcionamiento silencioso



Refrigeración y calefacción a -15 °C



16 velocidades de ventilación



Smart defrost



Control de nivel de carga de refrigerante



Garantía 3 + 5

## Características Unidades Interiores



Temporizador 24 h



Funcionamiento de emergencia



Función reinicio automático



Regulador de luz



Fácil limpieza de panel y filtros



I FEEL



Super Cool



Función descanso



Ajuste automático del flujo de aire



Función Smart



Protección total 4 filtros en 1



Antimoho

## UNIDADES INTERIORES



### Serie Energy Pro X

Modelo		QH25XV0A	QH35XV0A	QH25XV0B	QH35XV0B
Capacidad frigorífica nominal	kW	2,6	3,5	2,6	3,5
Capacidad calorífica nominal	kW	3,2	4,2	3,2	4,2
Caudal de aire máximo	m <sup>3</sup> /h	580	630	580	630
Nivel de presión sonora (min-máx)	dB (A)	25-38	25-38	25-38	25-38
Dimensiones (An x Al x Pr)	mm	877 x 301 x 194	877 x 301 x 194	877 x 301 x 194	877 x 301 x 194
Peso neto	kg	10	10	10	10
Diámetro de la tubería de líquido	pulgadas (mm)	1/4 (6,53)	1/4 (6,53)	1/4 (6,53)	1/4 (6,53)
Diámetro de la tubería de gas	pulgadas (mm)	3/8 (9,52)	3/8 (9,52)	3/8 (9,52)	3/8 (9,52)



### Serie Style

Modelo		CF25YR04G	CF35MR04G	CF50XS04G	CF70BT04G
Capacidad frigorífica nominal	kW	2,6	3,2	5,0	6,5
Capacidad calorífica nominal	kW	2,7	3,3	5,4	7,1
Caudal de aire máximo	m <sup>3</sup> /h	550	550	880	1100
Nivel de presión sonora (min-máx)	dB (A)	25 - 39	25 - 39	32 - 44	35 - 46
Dimensiones (An x Al x Pr)	mm	795 x 256 x 197	795 x 256 x 197	890 x 300 x 223	998 x 325 x 225
Peso neto	kg	7,1	7,1	11	13
Diámetro de la tubería de líquido	pulgadas (mm)	1/4 (6,35)	1/4 (6,35)	1/4 (6,35)	3/8 (9,52)
Diámetro de la tubería de gas	pulgadas (mm)	3/8 (9,52)	3/8 (9,52)	1/2 (12,7)	5/8 (15,88)

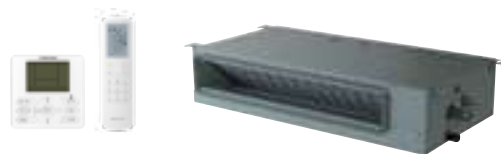

### Conducto

Modelo		ADT26UX4RBL8	ADT35UX4RBL8	ADT52UX4RCL8	ADT71UX4RCL8
Capacidad frigorífica nominal	kW	2,6	3,5	5,0	7,0
Capacidad calorífica nominal	kW	3,2	4,0	5,5	8,0
Caudal de aire (Alta/Media/Baja)	m <sup>3</sup> /h	600/484/400	600/484/400	900/840/780	1000/900/800
Nivel de presión sonora (min-máx)	dB (A)	30 - 36	30 - 36	33 - 41	34-42
Dimensiones (An x Al x Pr)	mm	910 x 190 x 447	910 x 190 x 447	1180 x 190 x 447	1180 x 190 x 447
Peso neto	kg	18	18	24,5	24,5
Diámetro de la tubería de líquido	pulgadas (mm)	1/4 (6,53)	1/4 (6,53)	1/4 (6,35)	3/8" (9,52)
Diámetro de la tubería de gas	pulgadas (mm)	3/8 (9,52)	3/8 (9,52)	1/2 (12,7)	5/8" (15,88)



## Cassette

Modelo		ACT26UR4RCC8	ACT35UR4RCC8	ACT52UR4RCC8	ACT60UR4RJC8	ACT71UR4RJC8
Modelo Panel		PE-QEA-LD	PE-QEA-LD	PE-QEA-LD	PE-QFA-CD	PE-QFA-CD
Capacidad frigorífica nominal	kW	2,6	3,5	5,0	6,2	7,0
Capacidad calorífica nominal	kW	3,2	4,0	5,5	7,3	8,0
Caudal de aire máximo	m <sup>3</sup> /h	600	600	700	1200	1200
Nivel de presión sonora (min-máx)	dB (A)	30 - 38	30 - 38	34 - 42	37 - 43	37 - 43
Dimensiones cassette (An × Al × Pr)	mm	570 × 215 × 570	570 × 215 × 570	570 × 215 × 570	840 × 236 × 840	840 × 236 × 840
Dimensiones panel (An × Al × Pr)	mm	620 × 40 × 620	620 × 40 × 620	620 × 40 × 620	950 × 50 × 950	950 × 50 × 950
Peso neto	kg	15,5	15,5	15,5	23	23
Diámetro de la tubería de líquido	pulgadas (mm)	1/4 (6,53)	1/4 (6,53)	1/4 (6,35)	3/8 (9,52)	3/8" (9,52)
Diámetro de la tubería de gas	pulgadas (mm)	3/8 (9,52)	3/8 (9,52)	1/2 (12,7)	5/8 (15,88)	5/8" (15,88)



## Techo-Suelo

Modelo		AVT60UR4RB8	AVT71UR4RB8
Capacidad frigorífica nominal	kW	6,2	7,0
Capacidad calorífica nominal	kW	7,3	8,0
Nivel de presión sonora (min-máx)	dB (A)	50/46/42	400/1200/1000
Caudal máximo de aire	m <sup>3</sup> /h	1400/1200/1000	42-50
Dimensiones (An × Al × Pr)	mm	1285 × 680 × 230	1285 × 680 × 230
Peso neto	kg	37	37
Diámetro de la tubería de líquido	pulgadas (mm)	3/8" (9,52)	3/8" (9,52)
Diámetro de la tubería de gas	pulgadas (mm)	5/8" (15,88)	5/8" (15,88)



## Consola

Modelo		AKT26UR4RK8	AKT35UR4RK8	AKT52UR4RK8
Capacidad frigorífica nominal	kW	2,6	3,5	4,9
Capacidad calorífica nominal	kW	3,2	4,0	5,0
Caudal de aire máximo	m <sup>3</sup> /h	600	600	700
Nivel de presión sonora (min-máx)	dB (A)	33 - 40	33 - 40	35 - 44
Dimensiones (An × Al × Pr)	mm	700 × 630 × 220	700 × 630 × 220	700 × 630 × 220
Peso neto	kg	15	15	15
Diámetro de la tubería de líquido	pulgadas (mm)	1/4 (6,53)	1/4 (6,53)	1/4 (6,35)
Diámetro de la tubería de gas	pulgadas (mm)	3/8 (9,52)	3/8 (9,52)	1/2 (12,7)

# UNIDADES EXTERIORES

## Unidad exterior para 2x1



Hisense Modelo		2AMW42U4RGC	2AMW52U4RXC
N.º máximo de unidades interiores que se pueden conectar		2	2
<b>Refrigeración</b>			
Capacidad nominal (Mín~Máx)	kW	4,1 (1,0-5,5)	5,0 (1,2-6,6)
Consumo nominal	kW	0,92	1,245
SEER		8,0	7,6
Clase de eficiencia energética estacional		A++	A++
<b>Calefacción</b>			
Capacidad nominal (Mín~Máx)	kW	4,5 (1,0-6,0)	5,5 (1,2-7,0)
Consumo nominal	kW	0,95	1,3
SCOP		4,4	4,4
Clase de eficiencia energética estacional		A+	A+
<b>Unidad exterior</b>			
Dimensiones An x Al x Pr	mm	715 x 540 x 240	810 x 580 x 280
Peso	kg	28,5	35
Nivel de potencia sonora	dB (A)	58	60
Nivel de presión sonora	dB (A)	47	49
Alimentación eléctrica	V	220-240V~, 50Hz, 1P	220-240V~, 50Hz, 1P
Rango de funcionamiento (Refrigeración)	°C	-15~50	-15~50
Rango de funcionamiento (Calefacción)	°C	-20~24	-20~24
Caudal de aire	m³/h	1950	2300
<b>Datos de la instalación</b>			
Tubería de líquido	pulgadas (mm)	1/4 (6,35) x 2	1/4 (6,35) x 2
Tubería de gas	pulgadas (mm)	3/8 (9,52) x 2	3/8 (9,52) x 2
Longitud de las tuberías Máx total/Máx por unidad int.	m	30/15	30/20
Desnivel máx. (U. interior/U. exterior)	m	15	15
<b>Refrigerante</b>			
Tipo de refrigerante		R32	R32
GWP		675	675
Precarga de refrigerante	kg / TCO2Eq	0,95/ 0,64	1,05/ 0,709
Distancia total (L1 + L2) que cubre la precarg	m	15	15
Carga de refrigerante adicional	g/m	12	12

Condiciones de ensayo:

**Refrigeración:** temperatura interior 27°CBS, 19° CBH; temperatura exterior 35°CBS

**Calefacción:** temperatura interior 20°CBS; temperatura exterior 7°CBS, 6°CBH

- Consumo de energía según los resultados de las pruebas estándar. El consumo real depende de uso y lugar de instalación.

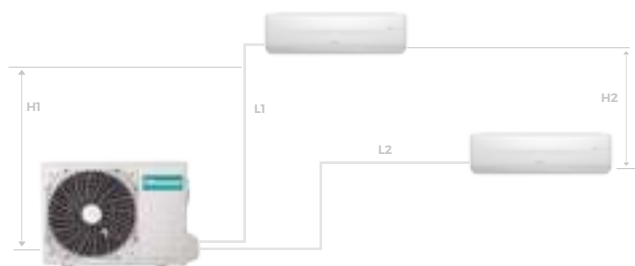

Distancias	2AMW42U4RGC	2AMW52U4RXC
Longitud total máx. de tubería (L1+L2)	30 m	30 m
Diferencia de nivel máxima (H1)	15 m	15 m
Longitud máx. por ud. interior (L1, L2)	15 m	20 m
Diferencia de nivel máxima entre unidades interiores (H2)	7,5 m	7,5 m



# Dimensiones

## 2AMW42U4RGC

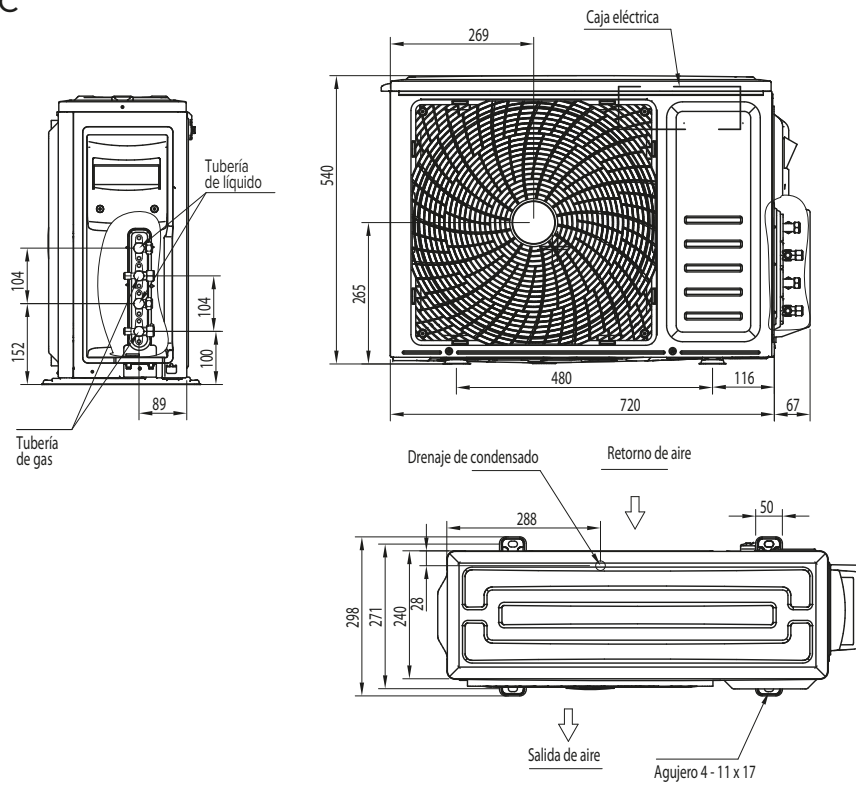

## 2AMW52U4RXC

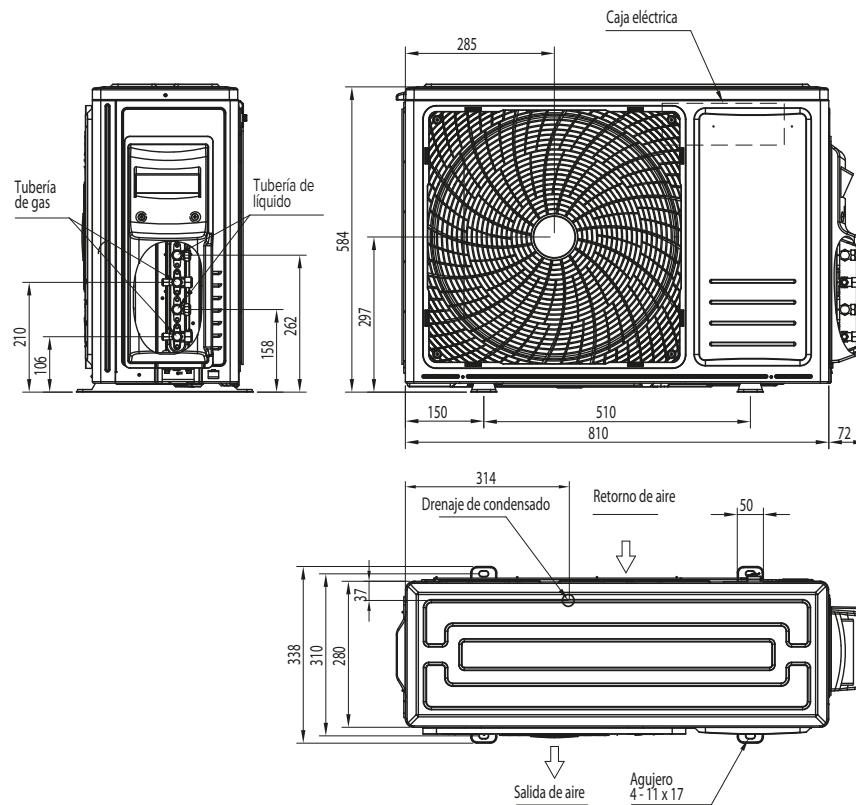

# UNIDADES EXTERIORES

## Unidad exterior para 2x1 o 3x1



Hisense Modelo		3AMW62U4RJC	3AMW72U4RJC
N.º máximo de unidades interiores que se pueden conectar		3	3
<b>Refrigeración</b>			
Capacidad nominal (Mín~Máx)	kW	6,3 (2,0-9,0)	7,0 (2,0-10,0)
Consumo nominal	kW	1,47	1,75
SEER		8,0	7,9
Clase de eficiencia energética estacional		A++	A++
<b>Calefacción</b>			
Capacidad nominal (Mín~Máx)	kW	7,0 (2,0-9,0)	8,0 (2,0-10,0)
Consumo nominal	kW	1,58	2,0
SCOP		4,4	4,4
Clase de eficiencia energética estacional		A+	A+
<b>Unidad exterior</b>			
Dimensiones An x Al x Pr	mm	860 x 670 x 310	860 x 670 x 310
Peso	kg	45	45
Nivel de potencia sonora	dB (A)	63	63
Nivel de presión sonora	dB (A)	50	50
Alimentación eléctrica	V	220-240V~, 50Hz, 1P	220-240V~, 50Hz, 1P
Rango de funcionamiento (Refrigeración)	°C	-15~50	-15~50
Rango de funcionamiento (Calefacción)	°C	-20~24	-20~24
Caudal de aire	m³/h	3150	3150
<b>Datos de la instalación</b>			
Tubería de líquido	pulgadas (mm)	1/4 (6,35) x 3	1/4 (6,35) x 3
Tubería de gas	pulgadas (mm)	3/8 (9,52) x 3	3/8 (9,52) x 3
Longitud de las tuberías Máx total/Máx por unidad int.	m	50/25	50/25
Desnivel máx. (U. interior/U. exterior)	m	15	15
<b>Refrigerante</b>			
Tipo de refrigerante		R32	R32
GWP		675	675
Precarga de refrigerante	kg / TCO2Eq	1,46/ 0,98	1,46/ 0,98
Distancia total (L1 + L2 + L3) que cubre la precarga	m	15	15
Carga de refrigerante adicional	g/m	12	12

Condiciones de ensayo:

**Refrigeración:** temperatura interior 27°CBS, 19° CBH; temperatura exterior 35°CBS

**Calefacción:** temperatura interior 20°CBS; temperatura exterior 7°CBS, 6°CBH

- Consumo de energía según los resultados de las pruebas estándar. El consumo real depende de uso y lugar de instalación.

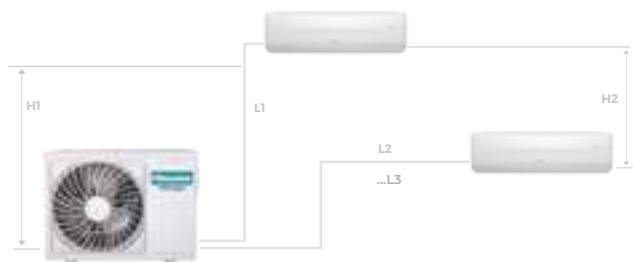

Distancias	3AMW62U4RJC	3AMW72U4RJC
Longitud total máx. de tubería (L1+L2+L3)	50 m	50 m
Diferencia de nivel máxima (H1)	15 m	15 m
Longitud máx. por ud. interior (L1, L2, L3)	25 m	25 m
Diferencia de nivel máxima entre unidades interiores (H2)	7,5 m	7,5 m

## Dimensiones

3AMW62U4RJC

3AMW72U4RJC

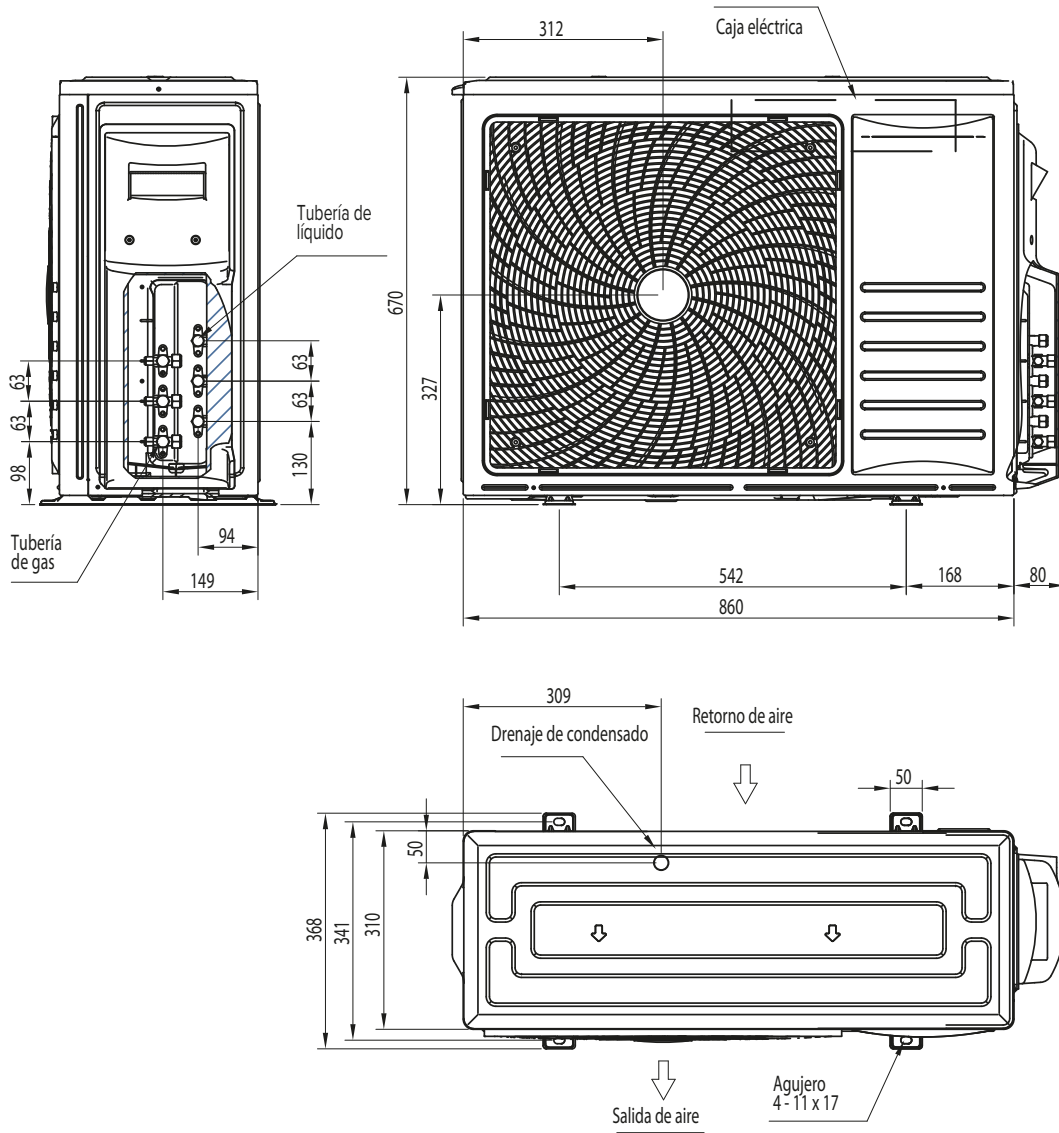

# UNIDADES EXTERIORES

## Unidad exterior para 2x1, 3x1 o 4x1



Hisense Modelo		4AMW81U4RJC	4AMW105U4RAA
N.º máximo de unidades interiores que se pueden conectar		4	4
<b>Refrigeración</b>			
Capacidad nominal (Mín~Máx)	kW	8,0 (2,5-12,0)	10 (2,6-11,5)
Consumo nominal	kW	2,14	3,1
SEER		7,50	6,50
Clase de eficiencia energética estacional		A++	A++
<b>Calefacción</b>			
Capacidad nominal (Mín~Máx)	kW	9,0 (2,5-12,0)	11 (2,2-12)
Consumo nominal	kW	2,19	2,8
SCOP		4,40	4,01
Clase de eficiencia energética estacional		A+	A+
<b>Unidad exterior</b>			
Dimensiones An x Al x Pr	mm	860 x 670 x 310	950 x 840 x 340
Peso	kg	48	73
Nivel de potencia sonora	dB (A)	64	68
Nivel de presión sonora	dB (A)	51	60
Alimentación eléctrica	V	220-240V~, 50Hz, 1P	220-240V~, 50Hz, 1P
Rango de funcionamiento (Refrigeración)	°C	-15~50	-15~48
Rango de funcionamiento (Calefacción)	°C	-20~24	-15~24
Caudal de aire	m³/h	3150	4000
<b>Datos de la instalación</b>			
Tubería de líquido	pulgadas (mm)	1/4 (6,35) x 4	1/4 (6,35) x 4
Tubería de gas	pulgadas (mm)	3/8 (9,52) x 4	3/8 (9,52) x 4
Longitud de las tuberías Máx total/Máx por unidad int.	m	60/25	60/20
Desnivel máx. (U. interior/U. exterior)	m	15	15
<b>Refrigerante</b>			
Tipo de refrigerante		R32	R32
GWP		675	675
Precarga de refrigerante	kg / TCO2Eq	1,75 / 1,17	2,2 / 1,48
Distancia total (L1 + L2 + L3 + L4) que cubre la precarga	m	20	20
Carga de refrigerante adicional	g/m	12	12

Condiciones de ensayo:

**Refrigeración:** temperatura interior 27°CBS, 19° CBH; temperatura exterior 35°CBS

**Calefacción:** temperatura interior 20°CBS; temperatura exterior 7°CBS, 6°CBH

- Consumo de energía según los resultados de las pruebas estándar. El consumo real depende de uso y lugar de instalación.

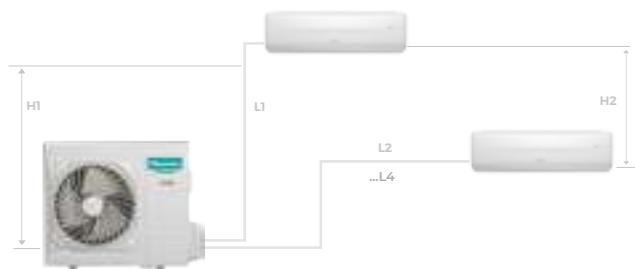

Distancias	4AMW81U4RJC	4AMW105U4RAA
Longitud total máx. de tubería (L1+L2+...L4)	60 m	60 m
Diferencia de nivel máxima (H1)	15 m	15 m
Longitud máx. por ud. interior (L1, L2, L3, L4)	25 m	20 m
Diferencia de nivel máxima entre unidades interiores (H2)	7,5 m	7,5 m



# UNIDADES EXTERIORES

## Unidad exterior para 3x1, 4x1 o 5x1



Hisense Modelo		5AMW105U4RQC	5AMW125U4RTA
N.º máximo de unidades interiores que se pueden conectar		5	5
<b>Refrigeración</b>			
Capacidad nominal (Mín~Máx)	kW	10 (2,5-12)	12,5 (3,8-15,3)
Consumo nominal	kW	2,68	3,61
SEER		7,50	6,5
Clase de eficiencia energética estacional		A++	-
<b>Calefacción</b>			
Capacidad nominal (Mín~Máx)	kW	11 (3,0-14)	13,5 (3,3-17,2)
Consumo nominal	kW	2,82	3,60
SCOP		4,40	3,72
Clase de eficiencia energética estacional		A+	-
<b>Unidad exterior</b>			
Dimensiones An×Al×Pr	mm	975 × 835 × 360	950×1050×340
Peso	kg	72	90
Nivel de potencia sonora	dB (A)	68	75
Nivel de presión sonora	dB (A)	55	61
Alimentación eléctrica	V	220-240V~, 50&60Hz, 1P	220-240V~, 50Hz, 1P
Rango de funcionamiento (Refrigeración)	°C	-15~50	-15~48
Rango de funcionamiento (Calefacción)	°C	-20~24	-15~24
Caudal de aire	m³/h	5700	5000
<b>Datos de la instalación</b>			
Tubería de líquido	pulgadas (mm)	1/4 (6,35) × 5	1/4 (6,35) × 5
Tubería de gas	pulgadas (mm)	3/8 (9,52) × 5	3/8 (9,52) × 5
Longitud de las tuberías Máx total/Máx por unidad int.	m	80/25	80/20
Desnivel máx. (U. interior/U. exterior)	m	15	15
<b>Refrigerante</b>			
Tipo de refrigerante		R32	R32
GWP		675	675
Precarga de refrigerante	kg / TCO2Eq	2,20	3/ 2,03
Distancia total (L1 + L2 + L3 + L4 + L5) que cubre la precarga	m	25	25
Carga de refrigerante adicional	g/m	12	12

Condiciones de ensayo:

**Refrigeración:** temperatura interior 27° CBS, 19° CBH; temperatura exterior 35° CBS

**Calefacción:** temperatura interior 20° CBS; temperatura exterior 7° CBS, 6° CBH

- Consumo de energía según los resultados de las pruebas estándar. El consumo real depende de uso y lugar de instalación.

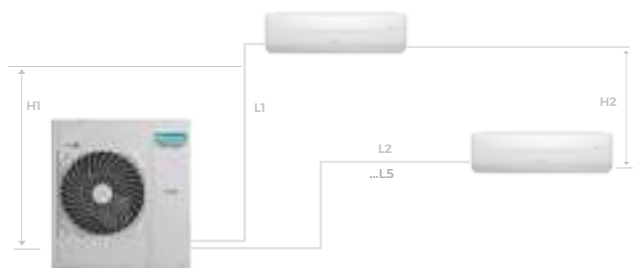

Distancias	5AMW125U4RTA
Longitud total máx. de tubería (L1+L2+...L5)	80 m
Diferencia de nivel máxima (H1)	15 m
Longitud máx. por ud. interior (L1, L2, L3, L4, L5)	20 m
Diferencia de nivel máxima entre unidades interiores (H2)	7,5 m

# Dimensiones

## 5AMW105U4RQC

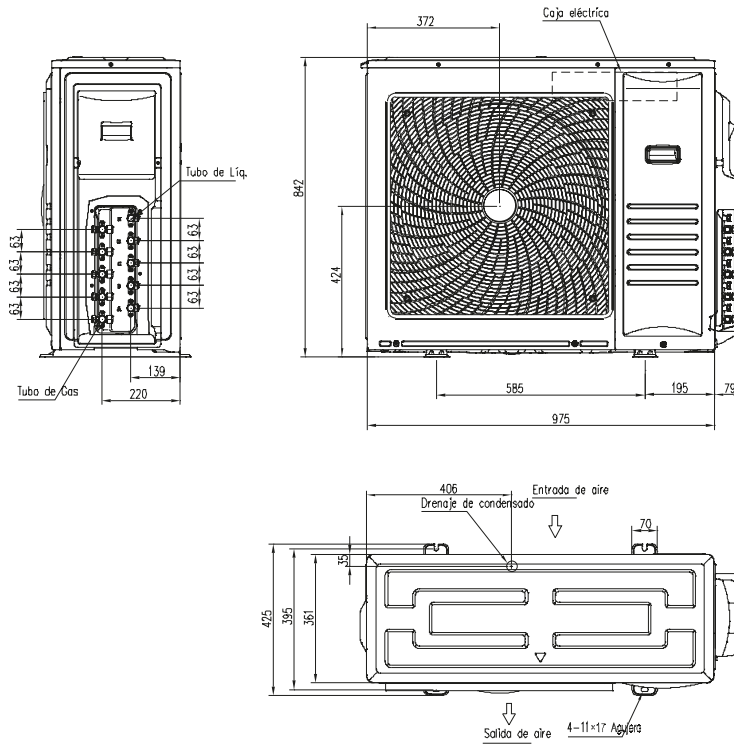

## 5AMW125U4RTA

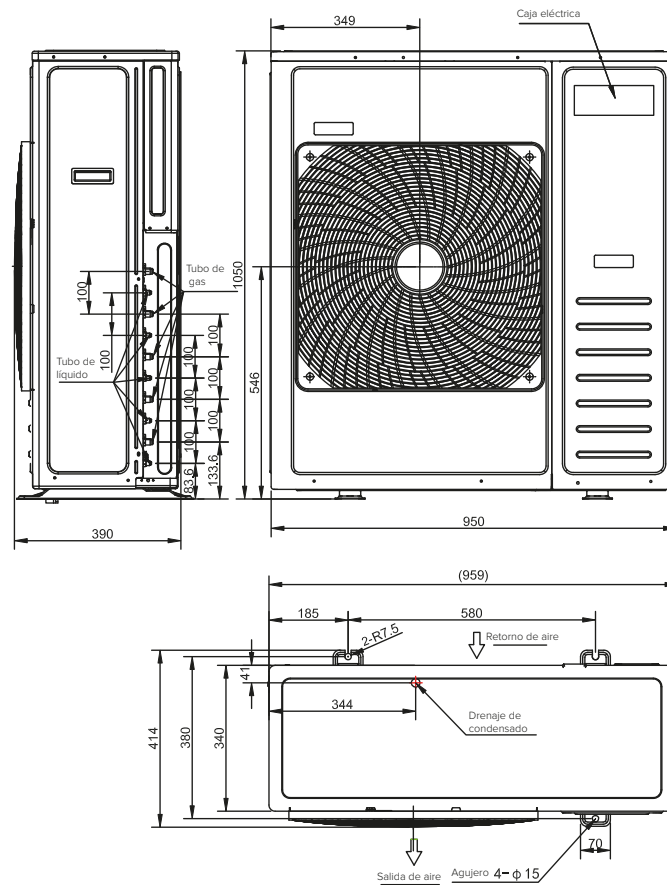

## COMBINACIONES de 2 unidades interiores

### 2AMW42U4RGC

REFRIGERACIÓN																
Combinación de unidades interiores	A	B	C	D	Capacidad Total (W)			Consumo Eléctrico (W)			EER	(A)	Pdc (W)	SEER	Clase	Qce
	W	W	W	W	NOM	MIN	MAX	NOM	MIN	MAX	W/W					
2.5+2.5	2050	2050			4100	1000	5500	920	330	2300	4,46	4,0	4100	8,00	A++	179
2.5+3.5	2000	2100			4100	1000	5500	920	330	2300	4,46	4,0	4100	8,00	A++	179

CALEFACCIÓN																
Combinación de unidades interiores	A	B	C	D	Capacidad Total (W)			Consumo Eléctrico (W)			COP	(A)	Pdh (W)	SCOP*	Clase	Qhe
	W	W	W	W	NOM	MIN	MAX	NOM	MIN	MAX	W/W					
2.5+2.5	2250	2250			4500	1000	6000	950	200	2300	4,74	4,2	3500	4,40	A+	1114
2.5+3.5	2150	2350			4500	1000	6000	950	200	2300	4,74	4,2	3500	4,60	A++	1065

\*Zona climática intermedia según directiva ErP 626/2011/EU

### 2AMW52U4RXC

REFRIGERACIÓN																
Combinación de unidades interiores	A	B	C	D	Capacidad Total (W)			Consumo Eléctrico (W)			EER	(A)	Pdc (W)	SEER	Clase	Qce
	W	W	W	W	NOM	MIN	MAX	NOM	MIN	MAX	W/W					
2.5+2.5	2500	2500			5000	1200	6600	1245	390	2500	4,02	5,5	5000	7,60	A++	230
2.5+3.5	2300	2700			5000	1200	6600	1245	390	2500	4,02	5,5	5000	7,65	A++	229
3.5+3.5	2500	2500			5000	1200	6600	1245	390	2500	4,02	5,5	5000	7,65	A++	229

CALEFACCIÓN																
Combinación de unidades interiores	A	B	C	D	Capacidad Total (W)			Consumo Eléctrico (W)			COP	(A)	Pdh (W)	SCOP*	Clase	Qhe
	W	W	W	W	NOM	MIN	MAX	NOM	MIN	MAX	W/W					
2.5+2.5	2750	2750			5500	1200	7000	1300	290	2500	4,23	5,7	4500	4,40	A+	1432
2.5+3.5	2500	3000			5500	1200	7000	1290	290	2500	4,26	5,7	4500	4,60	A++	1370
3.5+3.5	2750	2750			5500	1200	7000	1280	290	2500	4,30	5,6	4500	4,62	A++	1364

\*Zona climática intermedia según directiva ErP 626/2011/EU



# COMBINACIONES de hasta 3 unidades interiores

## 3AMW62U4RJC

REFRIGERACIÓN																
Combinación de unidades interiores	A	B	C	D	Capacidad Total (W)			Consumo Eléctrico (W)			EER	(A)	Pdc (W)	SEER	Clase	Qce
	W	W	W	W	NOM	MIN	MAX	NOM	MIN	MAX	W/W					
2.5+2.5	2500	2500			5000	2000	8000	1300	500	3000	3,85	5,7	5000	7,70	A++	227
2.5+3.5	2500	3500			6000	2000	9000	1470	500	3900	4,08	6,5	6000	8,00	A++	263
2.5+5.0	2300	4000			6300	2000	9000	1470	500	3900	4,29	6,5	6300	8,00	A++	276
3.5+3.5	3150	3150			6300	2000	9000	1470	500	3900	4,29	6,5	6300	8,00	A++	276
3.5+5.0	2500	3800			6300	2000	9000	1470	500	3900	4,29	6,5	6300	8,00	A++	276
2.5+2.5+2.5	2100	2100	2100		6300	2000	9000	1470	500	3900	4,29	6,5	6300	8,00	A++	276
2.5+2.5+3.5	2000	2000	2300		6300	2000	9000	1470	500	3900	4,29	6,5	6300	8,05	A++	274

CALEFACCIÓN																
Combinación de unidades interiores	A	B	C	D	Capacidad Total (W)			Consumo Eléctrico (W)			COP	(A)	Pdh (W)	SCOP*	Clase	Qhe
	W	W	W	W	NOM	MIN	MAX	NOM	MIN	MAX	W/W					
2.5+2.5	3000	3000			6000	2000	8500	1500	500	3500	4,00	6,5	4500	4,30	A++	1465
2.5+3.5	3000	3700			6700	2000	9000	1520	500	3900	4,41	6,6	5000	4,30	A++	1628
2.5+5.0	2420	4780			7200	2000	9000	1570	500	3900	4,59	6,9	5000	4,40	A++	1591
3.5+3.5	3500	3500			7000	2000	9000	1570	500	3900	4,46	6,8	5000	4,40	A++	1591
3.5+5.0	3000	4000			7000	2000	9000	1560	500	3900	4,49	6,8	5000	4,40	A++	1591
2.5+2.5+2.5	2333	2333	2334		7000	2000	9000	1580	500	3900	4,43	6,9	5000	4,40	A++	1591
2.5+2.5+3.5	2200	2200	2600		7000	2000	9000	1560	500	3900	4,49	6,9	5000	4,60	A++	1522

\*Zona climática intermedia según directiva ErP 626/2011/EU

## 3AMW72U4RJC

REFRIGERACIÓN																
Combinación de unidades interiores	A	B	C	D	Capacidad Total (W)			Consumo Eléctrico (W)			EER	(A)	Pdc (W)	SEER	Clase	Qce
	W	W	W	W	NOM	MIN	MAX	NOM	MIN	MAX	W/W					
2.5+2.5	2500	2500			5000	2000	7000	1400	460	2200	3,57	6,3	5000	7,10	A++	246
2.5+3.5	2500	3500			6000	2000	8000	1570	500	3000	3,82	7,1	6000	7,60	A+	276
2.5+5.0	2500	4500			7000	2000	10000	1750	500	3900	4,00	7,9	7000	7,70	A++	318
3.5+3.5	3500	3500			7000	2000	10000	1750	500	3900	4,00	7,9	7000	7,70	A++	318
3.5+5.0	2800	4200			7000	2000	10000	1730	500	3900	4,05	7,5	7000	7,85	A++	312
5.0+5.0	3500	3500			7000	2000	10000	1710	500	3900	4,09	7,4	7000	7,90	A++	310
2.5+2.5+2.5	2333	2333	2334		7000	2000	10000	1750	500	3900	4,00	7,9	7000	7,90	A++	310
2.5+2.5+3.5	2100	2100	2800		7000	2000	10000	1730	500	3900	4,05	8,0	7000	7,95	A++	308
2.5+2.5+5.0	1800	1800	3400		7000	2000	10000	1710	500	3900	4,09	8,0	7000	8,00	A++	306
2.5+3.5+3.5	2000	2500	2500		7000	2000	10000	1730	500	3900	4,05	8,0	7000	7,95	A++	308
3.5+3.5+3.5	2333	2333	2334		7000	2000	10000	1710	500	3900	4,09	8,0	7000	8,00	A++	306

CALEFACCIÓN																
Combinación de unidades interiores	A	B	C	D	Capacidad Total (W)			Consumo Eléctrico (W)			COP	(A)	Pdh (W)	SCOP*	Clase	Qhe
	W	W	W	W	NOM	MIN	MAX	NOM	MIN	MAX	W/W					
2.5+2.5	3000	3000			6000	2000	7500	1590	435	2500	3,77	6,9	4300	4,30	A+	1400
2.5+3.5	3300	3700			7000	2000	9000	1800	500	3500	3,89	7,8	4500	4,30	A+	1465
2.5+5.0	2800	5200			8000	2000	10000	2000	500	3900	4,00	8,7	5000	4,40	A+	1591
3.5+3.5	4000	4000			8000	2000	10000	2000	500	3900	4,00	8,7	5000	4,40	A+	1591
3.5+5.0	3200	4800			8000	2000	10000	1980	500	3900	4,04	8,6	5000	4,40	A+	1591
5.0+5.0	4000	4000			8000	2000	10000	1960	500	3900	4,08	8,5	5000	4,40	A+	1591
2.5+2.5+2.5	2666	2667	2667		8000	2000	10000	2000	500	3900	4,00	8,7	5000	4,40	A+	1591
2.5+2.5+3.5	2500	2500	3000		8000	2000	10000	1980	500	3900	4,04	8,6	5000	4,60	A++	1522
2.5+2.5+5.0	1900	1900	4200		8000	2000	10000	1960	500	3900	4,08	8,5	5000	4,62	A++	1515
2.5+3.5+3.5	2200	2900	2900		8000	2000	10000	1980	500	3900	4,04	8,6	5000	4,61	A++	1518
3.5+3.5+3.5	2666	2667	2667		8000	2000	10000	1960	500	3900	4,08	8,5	5000	4,62	A++	1515

\*Zona climática intermedia según directiva ErP 626/2011/EU

# COMBINACIONES de hasta 4 unidades interiores

## 4AMW81U4RJC

REFRIGERACIÓN																
Combinación de unidades interiores	A	B	C	D	Capacidad Total (W)			Consumo Eléctrico (W)			EER	(A)	Pdc (W)	SEER	Clase	Qce
	W	W	W	W	NOM	MIN	MAX	NOM	MIN	MAX		W/W				
2.5+2.5	2600	2600			5200	2200	7000	1680	500	3000	3,10	7,5	5200	6,90	A++	264
2.5+3.5	2600	3500			6100	2200	7200	1850	500	3100	3,30	8,3	6100	6,95	A++	307
2.5+5.0	2600	4800			7400	2400	9000	2100	500	3500	3,52	9,4	7400	7,05	A++	367
3.5+3.5	3500	3500			7000	2200	8000	2200	500	3100	3,18	9,9	7000	7,00	A++	350
3.5+5.0	3200	4800			8000	2200	9500	2400	500	3500	3,33	10,7	8000	7,10	A++	394
5.0+5.0	4000	4000			8000	2300	10500	2300	500	3800	3,48	10,3	8000	7,25	A++	386
2.5+2.5+2.5	2600	2600	2600		8000	2400	9500	2145	540	3700	3,73	9,6	8000	7,50	A++	373
2.5+2.5+3.5	2540	2540	2920		8000	2400	10000	2145	540	3800	3,73	9,6	8000	7,50	A++	373
2.5+2.5+5.0	2130	2130	3740		8000	2400	10500	2100	540	3950	3,81	9,4	8000	7,50	A++	373
2.5+3.5+3.5	2370	2815	2815		8000	2400	10000	2145	540	3950	3,73	9,6	8000	7,50	A++	373
2.5+3.5+5.0	2010	2480	3510		8000	2400	10500	2100	540	3800	3,81	9,4	8000	7,50	A++	373
3.5+3.5+3.5	2667	2667	2667		8000	2400	10500	2145	540	3800	3,73	9,6	8000	7,50	A++	373
2.5+2.5+2.5+2.5	2000	2000	2000	2000	8000	2600	10500	2130	580	3950	3,76	9,5	8000	7,60	A++	368
2.5+2.5+2.5+3.5	1940	1940	1940	2180	8000	2600	10500	2130	580	3950	3,76	9,5	8000	7,60	A++	368

CALEFACCIÓN																
Combinación de unidades interiores	A	B	C	D	Capacidad Total (W)			Consumo Eléctrico (W)			COP	(A)	Pdh (W)	SCOP*	Clase	Qhe
	W	W	W	W	NOM	MIN	MAX	NOM	MIN	MAX		W/W				
2.5+2.5	3000	3000			6000	1800	7200	1680	400	3200	3,57	7,3	5000	4,10	A+	1707
2.5+3.5	3000	3700			6700	1800	7500	1850	400	3300	3,62	8,0	5000	4,10	A+	1707
2.5+5.0	3000	5500			8500	2000	9500	2100	400	3500	4,05	9,1	5600	4,10	A+	1912
3.5+3.5	3700	3700			7400	1800	8700	2050	400	3300	3,61	8,9	5600	4,10	A+	1912
3.5+5.0	3620	5380			9000	2000	9700	2110	400	3600	4,27	9,2	5600	4,10	A+	1912
5.0+5.0	4500	4500			9000	2000	11000	2200	420	3950	4,09	9,6	5600	4,10	A+	1912
2.5+2.5+2.5	3000	3000	3000		9000	2200	10000	2230	420	3700	4,04	9,7	5600	4,40	A+	1782
2.5+2.5+3.5	2784	2784	3433		9000	2200	10000	2230	420	3700	4,04	9,7	5600	4,40	A+	1782
2.5+2.5+5.0	2350	2350	4300		9000	2200	10500	2200	420	3600	4,09	9,6	5600	4,40	A+	1782
2.5+3.5+3.5	2600	3200	3200		9000	2200	10000	2220	420	3700	4,05	9,7	5600	4,40	A+	1782
2.5+3.5+5.0	2210	2730	4060		9000	2200	10500	2200	420	3600	4,09	9,6	5600	4,40	A+	1782
3.5+3.5+3.5	3000	3000	3000		9000	2200	10000	2210	420	3700	4,07	9,6	5600	4,50	A+	1742
2.5+2.5+2.5+2.5	2250	2250	2250	2250	9000	2200	11000	2130	460	3820	4,23	9,3	5600	4,60	A+	1704
2.5+2.5+2.5+3.5	2125	2125	2125	2625	9000	2200	11000	2120	460	3810	4,25	9,2	5600	4,60	A+	1704

\*Zona climática intermedia según directiva ErP 626/2011/EU

# COMBINACIONES de hasta 4 unidades interiores

## 4AMW105U4RAA

REFRIGERACIÓN																
Combinación de unidades interiores	A	B	C	D	Capacidad Total (W)			Consumo Eléctrico (W)			EER	(A)	Pdc (W)	SEER	Clase	Qce
	W	W	W	W	NOM	MIN	MAX	NOM	MIN	MAX		W/W				
2.5+5.0	2600	5000			7600	2400	9000	2100	500	3500	7600	9,1	5,95	3,62	A+	447
3.5+3.5	3500	3500			7000	2200	8000	2050	500	3100	7000	8,9	5,76	3,41	A+	425
3.5+5.0	3500	5000			8500	2200	9500	2310	500	3500	8500	10,0	5,98	3,68	A+	497
5.0+5.0	5000	5000			10000	2200	10500	3150	500	4000	10000	13,7	6,05	3,17	A+	579
2.5+2.5+2.5	2600	2600	2600		7800	2400	9800	2300	540	3700	7800	10,0	6,11	3,39	A++	447
2.5+2.5+3.5	2600	2600	3500		8700	2400	10000	2600	540	3800	8700	11,3	6,13	3,35	A++	497
2.5+2.5+5.0	2550	2550	4900		10000	2400	11000	3100	540	4000	10000	13,5	6,19	3,23	A++	565
2.5+3.5+3.5	2600	3500	3500		9600	2400	10500	2850	540	3800	9600	12,4	6,15	3,37	A++	546
2.5+3.5+5.0	2400	2960	4640		10000	2400	11500	3150	540	4000	10000	13,7	6,22	3,17	A++	563
2.5+5.0+5.0	2060	3970	3970		10000	2400	11500	3100	540	4000	10000	13,5	6,35	3,23	A++	551
3.5+3.5+3.5	3200	3200	3200		9600	2400	10500	2950	540	3800	9600	12,8	6,21	3,25	A++	541
3.5+3.5+5.0	2800	2800	4400		10000	2400	11500	3100	540	4000	10000	13,5	6,31	3,23	A++	555
3.5+5.0+5.0	2420	3790	3790		10000	2400	11500	3000	540	4000	10000	13,0	6,39	3,33	A++	548
5.0+5.0+5.0	3300	3300	3300		9900	2600	11500	3100	540	4000	9900	13,5	6,79	3,19	A++	510
2.5+2.5+2.5+2.5	2500	2500	2500	2500	10000	2600	11500	3100	580	4000	10000	13,8	6,50	3,23	A++	538
2.5+2.5+2.5+3.5	2364	2364	2364	2909	10000	2600	11500	3100	580	4000	10000	13,5	6,53	3,23	A++	536
2.5+2.5+2.5+5.0	2031	2031	2031	3906	10000	2600	11500	3080	580	4000	10000	13,4	6,58	3,25	A++	532
2.5+2.5+3.5+3.5	2241	2241	2759	2759	10000	2600	11500	3100	580	4000	10000	13,5	6,61	3,23	A++	530
2.5+2.5+3.5+5.0	1940	1940	2388	3731	10000	2600	11500	3080	580	4000	10000	13,4	6,73	3,25	A++	520
2.5+2.5+5.0+5.0	1711	1711	3289	3289	10000	2600	11500	3050	580	4000	10000	13,3	7,02	3,28	A++	499
2.5+3.5+3.5+3.5	2131	2623	2623	2623	10000	2600	11500	3100	580	4000	10000	13,5	7,15	3,23	A++	490
2.5+3.5+3.5+5.0	1857	2286	2286	3571	10000	2600	11500	3080	580	4000	10000	13,4	7,18	3,25	A++	487
3.5+3.5+3.5+3.5	2500	2500	2500	2500	10000	2600	11500	3100	580	4000	10000	13,5	7,20	3,23	A++	486
3.5+3.5+3.5+5.0	2192	2192	2192	3425	10000	2600	11500	3080	580	4000	10000	13,4	7,20	3,25	A++	486

CALEFACCIÓN																
Combinación de unidades interiores	A	B	C	D	Capacidad Total (W)			Consumo Eléctrico (W)			COP	(A)	Pdh (W)	SCOP*	Clase	Qhe
	W	W	W	W	NOM	MIN	MAX	NOM	MIN	MAX		W/W				
2.5+5.0	3000	5800			8800	2000	9500	2350	400	3167	6000	10,2	3,83	3,74	A	2193
3.5+3.5	3700	3700			7400	1800	8700	2250	400	2900	6000	9,8	3,81	3,29	A	2205
3.5+5.0	3700	5800			9500	1800	9700	2470	400	3233	7000	10,7	3,84	3,85	A	2552
5.0+5.0	5500	5500			11000	1800	11000	2790	400	3667	8000	12,1	3,89	3,94	A	2879
2.5+2.5+2.5	3000	3000	3000		9000	2200	10000	2790	420	3333	6000	12,1	3,85	3,23	A	2182
2.5+2.5+3.5	3000	3000	3700		9700	2200	10000	2810	420	3333	7000	12,2	3,86	3,45	A	2539
2.5+2.5+5.0	2797	2797	5407		11000	2200	10500	2830	420	3500	8000	12,3	3,88	3,89	A	2887
2.5+3.5+3.5	3000	3700	3700		10400	2200	10000	2750	420	3333	8000	12,0	3,84	3,78	A	2917
2.5+3.5+5.0	2640	3256	5104		11000	2200	10500	2770	420	3500	8000	12,0	3,87	3,97	A	2894
2.5+5.0+5.0	2260	4370	4370		11000	2200	12000	2790	420	4000	8000	12,1	3,91	3,94	A	2864
3.5+3.5+3.5	3667	3667	3667		11000	2200	10500	2790	420	3500	8000	12,1	3,93	3,94	A	2850
3.5+3.5+5.0	3083	3083	4833		11000	2200	10000	2810	420	3333	8000	12,2	3,97	3,91	A	2821
3.5+5.0+5.0	2660	4170	4170		11000	2200	12000	2820	420	4000	8000	12,3	4,01	3,90	A+	2793
5.0+5.0+5.0	3500	3500	3500		10500	2200	12000	2850	420	4000	8000	12,4	4,05	3,68	A+	2765
2.5+2.5+2.5+2.5	2750	2750	2750	2750	11000	2200	12000	2800	460	4000	8000	12,4	4,01	3,93	A+	2793
2.5+2.5+2.5+3.5	2598	2598	2598	3205	11000	2200	12000	2800	460	4000	8000	12,5	4,03	3,93	A+	2779
2.5+2.5+2.5+5.0	2230	2230	2230	4311	11000	2200	12000	2810	460	4000	8000	12,5	4,05	3,91	A+	2765
2.5+2.5+3.5+3.5	2463	2463	3037	3037	11000	2200	12000	2800	460	4000	8000	12,5	4,07	3,93	A+	2752
2.5+2.5+3.5+5.0	2129	2129	2626	4116	11000	2200	12000	2810	460	4000	8000	12,5	4,09	3,91	A+	2738
2.5+2.5+5.0+5.0	1875	1875	3625	3625	11000	2200	12000	2820	460	4000	8000	12,5	4,11	3,90	A+	2725
2.5+3.5+3.5+3.5	2340	2887	2887	2887	11000	2200	12000	2800	460	4000	8000	12,5	4,13	3,93	A+	2712
2.5+3.5+3.5+5.0	2037	2512	2512	3938	11000	2200	12000	2810	460	4000	8000	12,5	4,15	3,91	A+	2699
3.5+3.5+3.5+3.5	2750	2750	2750	2750	11000	2200	12000	2800	460	4000	8000	12,5	4,12	3,93	A+	2718
3.5+3.5+3.5+5.0	2408	2408	2408	3775	11000	2200	12000	2810	460	4000	8000	12,5	4,13	3,91	A+	2712

\*Zona climática intermedia según directiva ErP 626/2011/EU

## COMBINACIONES de hasta 5 unidades interiores

5AMW105U4RQC

REFRIGERACIÓN																	
Combinación de unidades interiores	A	B	C	D	E	Capacidad Total (W)			Consumo Eléctrico (W)			EER	(A)	Pdc (W)	SEER	Clase	Qce
	W	W	W	W	W	NOM	MIN	MAX	NOM	MIN	MAX		W/W				
2.5+7.0	2500	7000				9500	2500	12000	2650	700	4500	3,58	11,9	9500	7,20	A++	462
3.5+5.0	3500	5000				8500	2500	12000	2650	700	4500	3,21	11,9	8500	7,20	A++	413
3.5+7.0	3200	6800				10000	2500	12000	2650	700	4500	3,77	11,9	10000	7,20	A++	486
5.0+5.0	5000	5000				10000	2500	12000	2650	700	4500	3,77	11,9	10000	7,20	A++	486
5.0+7.0	4000	6000				10000	2500	12000	2650	700	4500	3,77	11,9	10000	7,20	A++	486
7.0+7.0	5000	5000				10000	2500	12000	2650	700	4500	3,77	11,9	10000	7,20	A++	486
2.5+2.5+3.5	2500	2500	3500			8500	2500	12000	2650	700	4750	3,21	11,9	8500	7,30	A++	408
2.5+2.5+5.0	2500	2500	5000			10000	2500	12000	2650	700	4750	3,77	11,9	10000	7,30	A++	479
2.5+2.5+7.0	2300	2300	5400			10000	2500	12000	2650	700	4750	3,77	11,9	10000	7,30	A++	479
3.5+3.5+3.5	3333	3333	3334			10000	2500	12000	2650	700	4750	3,77	11,9	10000	7,30	A++	479
3.5+3.5+5.0	3000	3000	4000			10000	2500	12000	2650	700	4750	3,77	11,9	10000	7,30	A++	479
3.5+3.5+7.0	2500	2500	5000			10000	2500	12000	2650	700	4750	3,77	11,9	10000	7,30	A++	479
3.5+5.0+5.0	3000	3500	3500			10000	2500	12000	2650	700	4750	3,77	11,9	10000	7,30	A++	479
3.5+5.0+7.0	2500	3500	5000			11000	2500	12000	2650	700	4750	4,15	11,9	11000	7,30	A++	527
5.0+5.0+5.0	3333	3333	3334			10000	2500	12000	2650	700	4750	3,77	11,9	10000	7,30	A++	479
2.5+2.5+2.5+2.5	2500	2500	2500	2500		10000	2500	12000	2680	700	5000	3,73	12,0	10000	7,50	A++	467
2.5+2.5+2.5+3.5	2200	2200	2200	3400		10000	2500	12000	2650	700	5000	3,77	11,9	10000	7,60	A++	461
2.5+2.5+2.5+5.0	2000	2000	2000	4000		10000	2500	12000	2650	700	5000	3,77	11,9	10000	7,60	A++	461
2.5+2.5+2.5+7.0	1900	1900	1900	4300		10000	2500	12000	2650	700	5000	3,77	11,9	10000	7,60	A++	461
2.5+2.5+3.5+3.5	2000	2000	3000	3000		10000	2500	12000	2650	700	5000	3,77	11,9	10000	7,60	A++	461
2.5+2.5+3.5+5.0	2000	2000	2500	3500		10000	2500	12000	2650	700	5000	3,77	11,9	10000	7,60	A++	461
2.5+2.5+3.5+7.0	2000	2000	2300	3700		10000	2500	12000	2650	700	5000	3,77	11,9	10000	7,60	A++	461
2.5+2.5+5.0+5.0	2000	2000	3000	3000		10000	2500	12000	2650	700	5000	3,77	11,9	10000	7,60	A++	461
2.5+3.5+3.5+3.5	1900	2700	2700	2700		10000	2500	12000	2650	700	5000	3,77	11,9	10000	7,60	A++	461
2.5+3.5+3.5+5.0	1900	2500	2500	3100		10000	2500	12000	2650	700	5000	3,77	11,9	10000	7,60	A++	461
3.5+3.5+3.5+3.5	2500	2500	2500	2500		10000	2500	12000	2600	700	5000	3,85	11,6	10000	7,60	A++	461
3.5+3.5+3.5+5.0	2100	2100	2100	3700		10000	2500	12000	2600	700	5000	3,85	11,6	10000	7,60	A++	461
2.5+2.5+2.5+2.5+2.5	2000	2000	2000	2000	2000	10000	2500	12000	2550	700	5000	3,92	11,4	10000	7,60	A++	461
2.5+2.5+2.5+2.5+3.5	1800	1800	1800	1800	2800	10000	2500	12000	2550	700	5000	3,92	11,4	10000	7,60	A++	461
2.5+2.5+2.5+2.5+5.0	1700	1700	1700	1700	3200	10000	2500	12000	2550	700	5000	3,92	11,4	10000	7,60	A++	461
2.5+2.5+2.5+3.5+3.5	1700	1700	1700	2450	2450	10000	2500	12000	2550	700	5000	3,92	11,4	10000	7,60	A++	461
2.5+2.5+3.5+3.5+3.5	1550	1550	2300	2300	2300	10000	2500	12000	2550	700	5000	3,92	11,4	10000	7,70	A++	455

CALEFACCIÓN																	
Combinación de unidades interiores	A	B	C	D	E	Capacidad Total (W)			Consumo Eléctrico (W)			COP	(A)	Pdh (W)	SCOP*	Clase	Qhe
	W	W	W	W	W	NOM	MIN	MAX	NOM	MIN	MAX		W/W				
2.5+7.0	3000	7000				10000	3000	14000	2850	700	5000	3,51	12,6	7000	4,30	A+	2279
3.5+5.0	4000	5500				9500	3000	14000	2850	700	5000	3,33	12,6	7000	4,30	A+	2279
3.5+7.0	4000	7000				11000	3000	14000	2850	700	5000	3,86	12,6	7000	4,30	A+	2279
5.0+5.0	5500	5500				11000	3000	14000	2850	700	5000	3,86	12,6	7000	4,30	A+	2279
5.0+7.0	5000	6000				11000	3000	14000	2850	700	5000	3,86	12,6	7000	4,30	A+	2279
7.0+7.0	5500	5500				11000	3000	14000	2850	700	5000	3,86	12,6	7000	4,30	A+	2279
2.5+2.5+3.5	3000	3000	4000			10000	3000	14000	2850	700	5000	3,51	12,6	7500	4,30	A+	2442
2.5+2.5+5.0	3000	3000	5000			11000	3000	14000	2850	700	5000	3,86	12,6	7500	4,30	A+	2442
2.5+2.5+7.0	2500	2500	6000			11000	3000	14000	2850	700	5000	3,86	12,6	7500	4,30	A+	2442
3.5+3.5+3.5	3666	3667	3667			11000	3000	14000	2850	700	5000	3,86	12,6	7500	4,30	A+	2442
3.5+3.5+5.0	3000	3000	5000			11000	3000	14000	2850	700	5000	3,86	12,6	7500	4,30	A+	2442
3.5+3.5+7.0	2800	2800	5400			11000	3000	14000	2850	700	5000	3,86	12,6	7500	4,30	A+	2442
3.5+5.0+5.0	3000	4000	4000			11000	3000	14000	2850	700	5000	3,86	12,6	7500	4,30	A+	2442
3.5+5.0+7.0	2500	3500	5000			11000	3000	14000	2850	700	5000	3,86	12,6	7500	4,30	A+	2442
5.0+5.0+5.0	3666	3667	3667			11000	3000	14000	2850	700	5000	3,86	12,6	7500	4,30	A+	2442
2.5+2.5+2.5+2.5	2750	2750	2750	2750		11000	3000	14000	2820	700	5000	3,90	12,5	8000	4,40	A+	2545
2.5+2.5+2.5+3.5	2500	2500	2500	3500		11000	3000	14000	2800	700	5000	3,93	12,4	8000	4,40	A+	2545
2.5+2.5+2.5+5.0	2300	2300	2300	4100		11000	3000	14000	2800	700	5000	3,93	12,4	8000	4,40	A+	2545
2.5+2.5+2.5+7.0	2100	2100	2100	4700		11000	3000	14000	2800	700	5000	3,93	12,4	8000	4,40	A+	2545
2.5+2.5+3.5+3.5	2500	2500	3000	3000		11000	3000	14000	2800	700	5000	3,93	12,4	8000	4,40	A+	2545
2.5+2.5+3.5+5.0	2300	2300	3000	3400		11000	3000	14000	2800	700	5000	3,93	12,4	8000	4,40	A+	2545
2.5+2.5+3.5+7.0	2100	2100	2800	4000		11000	3000	14000	2800	700	5000	3,93	12,4	8000	4,40	A+	2545
2.5+2.5+5.0+5.0	2100	2100	3400	3400		11000	3000	14000	2800	700	5000	3,93	12,4	8000	4,40	A+	2545
2.5+3.5+3.5+3.5	2000	3000	3000	3000		11000	3000	14000	2800	700	5000	3,93	12,4	8000	4,40	A+	2545
2.5+3.5+3.5+5.0	1800	2800	2800	3600		11000	3000	14000	2800	700	5000	3,93	12,4	8000	4,40	A+	2545
3.5+3.5+3.5+3.5	2750	2750	2750	2750		11000	3000	14000	2800	700	5000	3,93	12,4	8000	4,40	A+	2545
3.5+3.5+3.5+5.0	2500	2500	2500	3500		11000	3000	14000	2800	700	5000	3,93	12,4	8000	4,40	A+	2545
2.5+2.5+2.5+2.5+2.5	2200	2200	2200	2200	2200	11000	3000	14000	2750	700	5000	4,00	12,2	8000	4,50	A+	2489
2.5+2.5+2.5+2.5+3.5	2000	2000	2000	2000	3000	11000	3000	14000	2750	700	5000	4,00	12,2	8000	4,50	A+	2489
2.5+2.5+2.5+2.5+5.0	1900	1900	1900	1900	3400	11000	3000	14000	2750	700	5000	4,00	12,2	8000	4,50	A+	2489
2.5+2.5+2.5+3.5+3.5	1800	1800	1800	2800	2800	11000	3000	14000	2730	700	5000	4,03	12,1	8000	4,60	A++	2435
2.5+2.5+3.5+3.5+3.5	1600	1600	2600	2600	2600	11000	3000	14000	2730	700	5000	4,03	12,1	8000	4,60	A++	2435

\*Zona climática intermedia según directiva ErP 626/2011/EU

\*\* Para unidades interiores de capacidad 6.0 kW, usar el código 7.0 que aparece en las tablas

# COMBINACIONES de hasta 5 unidades interiores

5AMW125U4RTA

REFRIGERACIÓN																	
Combinación de unidades interiores	A	B	C	D	E	Capacidad Total (W)			Consumo Eléctrico (W)			EER	(A)	Pdc (W)	SEER	Clase	Qce
	W	W	W	W	W	NOM	MIN	MAX	NOM	MIN	MAX		W/W				
2.5+2.5+5.0	2600	2600	5200			10400	3400	10920	2400	552	3648	4,33	10,4	10400	5,80	A+	628
2.5+2.5+7.0	2600	2600	7000			12200	3400	12810	2500	575	3800	4,88	10,8	12200	5,80	-	736
2.5+3.5+3.5	2600	3500	3500			9600	3400	10080	2500	575	3800	3,84	10,8	9600	5,80	A+	579
2.5+3.5+5.0	2600	3500	5200			11300	3400	11865	2500	575	3800	4,52	10,8	11300	5,80	A+	682
2.5+3.5+7.0	2500	3500	6500			12500	3400	13125	2500	575	3800	5,00	10,8	12500	5,80	-	754
2.5+5.0+5.0	2600	4900	5000			12500	3400	13125	2500	575	3800	5,00	10,8	12500	6,05	-	723
2.5+5.0+7.0	2300	4200	6000			12500	3400	13125	2500	575	3800	5,00	10,8	12500	6,52	-	671
3.5+3.5+3.5	3500	3500	3500			10500	3400	11025	2500	575	3800	4,20	10,8	10500	6,52	A++	564
3.5+3.5+5.0	3500	3500	5000			12000	3400	12600	2500	575	3800	4,80	10,8	12000	6,50	A++	646
3.5+3.5+7.0	3000	3000	6500			12500	3400	13125	2500	575	3800	5,00	10,8	12500	6,50	-	673
3.5+5.0+5.0	3100	4700	4700			12500	3400	13125	2500	575	3800	5,00	10,8	12500	6,48	-	675
3.5+5.0+7.0	3000	4000	5500			12500	3400	13125	2500	575	3800	5,00	10,8	12500	6,49	-	674
5.0+5.0+5.0	4200	4200	4100			12500	3400	13125	2500	575	3800	5,00	10,8	12500	6,48	-	675
2.5+2.5+2.5+2.5	2600	2600	2600	2600		10400	3400	10920	2700	621	4104	3,85	11,7	10400	6,60	A++	552
2.5+2.5+2.5+3.5	2600	2600	2600	3500		11300	3400	11865	2750	632,5	4180	4,11	11,9	11300	6,70	A++	590
2.5+2.5+2.5+5.0	2500	2500	2500	5000		12500	3400	13125	2800	644	4256	4,46	12,1	12500	6,75	-	648
2.5+2.5+2.5+7.0	2000	2000	2000	6500		12500	3400	13125	2800	644	4256	4,46	12,1	12500	6,76	-	647
2.5+2.5+3.5+3.5	2500	2500	3500	3500		12000	3400	12600	2800	644	4256	4,29	12,1	12000	6,73	-	624
2.5+2.5+3.5+5.0	2500	2500	3200	4300		12500	3400	13125	2800	644	4256	4,46	12,1	12500	6,75	-	648
2.5+2.5+3.5+7.0	2000	2000	3000	5500		12500	3400	13125	2800	644	4256	4,46	12,1	12500	6,76	-	647
2.5+2.5+5.0+5.0	2000	2000	4250	4250		12500	3400	13125	2800	644	4256	4,46	12,1	12500	6,76	-	647
2.5+2.5+5.0+7.0	1900	1900	3700	5000		12500	3400	13125	2800	644	4256	4,46	12,1	12500	6,76	-	647
2.5+3.5+3.5+3.5	2300	3400	3400	3400		12500	3400	13125	2800	644	4256	4,46	12,1	12500	6,76	-	647
2.5+3.5+3.5+5.0	2200	3000	3000	4300		12500	3400	13125	2800	644	4256	4,46	12,1	12500	6,76	-	647
2.5+3.5+3.5+7.0	1900	2400	2400	5800		12500	3400	13125	2800	644	4256	4,46	12,1	12500	6,76	-	647
3.5+3.5+3.5+3.5	3100	3100	3100	3200		12500	3400	13125	2800	644	4256	4,46	12,1	12500	6,75	-	648
3.5+3.5+3.5+5.0	2700	2700	2700	4400		12500	3400	13125	2800	644	4256	4,46	12,1	12500	6,80	-	643
2.5+2.5+2.5+2.5+2.5	2500	2500	2500	2500	2500	12500	3500	12300	3610	830,3	5487,2	3,46	15,6	12500	6,50	-	673
2.5+2.5+2.5+2.5+3.5	2300	2300	2300	2300	3300	12500	3500	13125	3700	851	5624	3,38	16,0	12500	6,51	-	672
2.5+2.5+2.5+2.5+5.0	2000	2000	2000	2000	4500	12500	3500	13125	3800	874	5776	3,29	16,4	12500	6,53	-	670
2.5+2.5+2.5+3.5+3.5	2000	2000	2000	3250	3250	12500	3500	13125	3750	862,5	5700	3,33	16,2	12500	6,52	-	671
2.5+2.5+3.5+3.5+3.5	2050	2050	2800	2800	2800	12500	3500	13125	3800	874	5776	3,29	16,4	12500	6,53	-	670

CALEFACCIÓN																	
Combinación de unidades interiores	A	B	C	D	E	Capacidad Total (W)			Consumo Eléctrico (W)			COP	(A)	Pdh (W)	SCOP*	Clase	Qhe
	W	W	W	W	W	NOM	MIN	MAX	NOM	MIN	MAX		W/W				
2.5+2.5+5.0	3000	3000	5500			11500	3000	11960	2400	413	3168	4,79	10,6	10000	3,75	A	3733
2.5+2.5+7.0	3000	3000	7500			13500	3000	14040	2500	430	3300	5,40	11,0	10000	3,75	-	3733
2.5+3.5+3.5	3000	4000	4000			11000	3000	11440	2500	430	3300	4,40	11,0	10000	3,75	A	3733
2.5+3.5+5.0	3000	4000	5500			12500	3000	13000	2500	430	3300	5,00	11,0	10000	3,75	A	3733
2.5+3.5+7.0	3000	3500	7000			13500	3000	14040	2500	430	3300	5,40	11,0	10000	3,76	-	3723
2.5+5.0+5.0	3000	5250	5250			13500	3000	14040	2500	430	3300	5,40	11,0	10000	3,78	-	3704
2.5+5.0+7.0	2500	4500	6500			13500	3000	14040	2500	430	3300	5,40	11,0	10000	3,81	-	3675
3.5+3.5+3.5	4000	4000	4000			12000	3000	12480	2500	430	3300	4,80	11,0	10000	3,81	A	3675
3.5+3.5+5.0	3600	3600	5000			12200	3000	12688	2700	464	3564	4,52	11,9	10000	3,81	A	3675
3.5+3.5+7.0	3600	3600	6500			13700	3000	14248	2700	464	3564	5,07	11,9	10000	3,81	-	3675
3.5+5.0+5.0	3600	5000	5000			13600	3000	14144	2700	464	3564	5,04	11,9	10000	3,78	-	3704
3.5+5.0+7.0	3600	4500	6500			14600	3000	15184	2700	464	3564	5,41	11,9	10000	3,80	-	3684
5.0+5.0+5.0	4500	4500	4500			13500	3000	14040	2800	482	3696	4,82	12,3	10000	3,68	-	3804
2.5+2.5+2.5+2.5	3000	3000	3000	3000		12000	3500	12480	2850	490	3762	4,21	12,6	10000	3,73	A	3753
2.5+2.5+2.5+3.5	3000	3000	3000	4000		13000	3500	13520	2900	499	3828	4,48	12,8	10000	3,75	A	3733
2.5+2.5+2.5+5.0	2500	2500	2500	6000		13500	3500	14040	3000	516	3960	4,50	13,2	10000	3,77	-	3714
2.5+2.5+2.5+7.0	2300	2300	2300	6500		13400	3500	13936	3200	550	4224	4,19	14,1	10000	3,77	-	3714
2.5+2.5+3.5+3.5	3000	3000	3750	3750		13500	3500	14040	2950	507	3841	4,58	13,0	10000	3,76	A	3723
2.5+2.5+3.5+5.0	2500	2500	3500	5000		13500	3500	14040	2950	507	3894	4,58	13,0	10000	3,77	-	3714
2.5+2.5+3.5+7.0	2000	2000	3500	6000		13500	3500	14040	2950	507	3894	4,58	13,0	10000	3,78	-	3704
2.5+2.5+5.0+5.0	2000	2000	4750	4750		13500	3500	14040	2900	499	3828	4,66	12,8	10000	3,77	-	3714
2.5+2.5+5.0+7.0	1800	1800	4500	5400		13500	3500	14040	2900	499	3828	4,66	12,8	10000	3,77	-	3714
2.5+3.5+3.5+3.5	2400	3700	3700	3700		13500	3500	14040	2950	507	4078	4,58	13,0	10000	3,76	-	3723
2.5+3.5+3.5+5.0	2500	3200	3200	4600		13500	3500	14040	2950	507	3894	4,58	13,0	10000	3,77	-	3714
2.5+3.5+3.5+7.0	2000	3000	3000	5500		13500	3500	14040	2950	507	3894	4,58	13,0	10000	3,77	-	3714
3.5+3.5+3.5+3.5	3400	3400	3400	3300		13500	3500	14040	2950	507	4105	4,58	13,0	10000	3,77	-	3714
3.5+3.5+3.5+5.0	3000	3000	3000	4500		13500	3500	14040	2950	507	3894	4,58	13,0	10000	3,77	-	3714
2.5+2.5+2.5+2.5+2.5	2700	2700	2700	2700	2700	13500	3600	14040	3600	650	5000	3,75	15,9	10500	3,72	-	3952
2.5+2.5+2.5+2.5+3.5	2500	2500	2500	2500	3500	13500	3600	14040	3650	628	4818	3,70	16,1	10500	3,77	-	3899
2.5+2.5+2.5+2.5+5.0	2300	2300	2300	2300	4300	13500	3600	14040	3950	679	5214	3,42	17,4	10500	3,78	-	3889
2.5+2.5+2.5+3.5+3.5	2300	2300	2300	3300	3300	13500	3600	14040	3900	671	5148	3,46	17,2	10500	3,78	-	3889
2.5+2.5+3.5+3.5+3.5	2100	2100	3100	3100	3100	13500	3600	14040	3950	679	5214	3,42	17,4	10500	3,78	-	3889

\*Zona climática intermedia según directiva ErP 626/2011/EU

























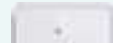





\*\* Para unidades interiores de capacidad 6.0 kW, usar el código 7.0 que aparece en las tablas





























A modern office interior featuring cubicles with light wood desks and white panels. In the background, a spiral staircase with a wooden handrail is visible. The ceiling is white with several recessed lighting fixtures and a large square air conditioning unit. The overall atmosphere is clean and professional.

**Hisense** | GAMA  
COMERCIAL

# Gama de producto

Página	Unidades INTERIORES	2.6kW 9K	3.5kW 12K	5.2kW 18K	6kW 21K	7.1kW 24K	9kW 30K
174, 175	Conductos	 ADT26UX4RBL8 Altura 190 mm	 ADT35UX4RBL8 Altura 190 mm	 ADT52UX4RCL8 Altura 190 mm		 ADT71UX4RCL8 Altura 190mm	
179					 AUD60UX4RFM8 Altura 245 mm	 AUD71UX4RFM8 Altura 245 mm	 AUD90UX4RDH5 Altura 268 mm
188	Cassette	 ACT26UR4RCC8	 ACT35UR4RCC8	 ACT52UR4RCC8			
198, 199					 ACT60UR4RJC8	 ACT71UR4RJC8	 AUC90UR4RGB4
204	Consola	 AKT26UR4RK8	 AKT35UR4RK8	 AKT52UR4RK8			
208, 209	Suelo- Techo				 AVT60UR4RB8	 AVT71UR4RB8	 AUV90UR4RB4
	Columna						
Página	Unidades EXTERIORES	2.6kW 9K	3.5kW 12K	5.2kW 18K	6kW 21K	7.1kW 24K	9kW 30K
174, 178, 188, 198, 204, 208	 Turbo Inverter	 AUW26U4RS8 Monofásica	 AUW35U4RS8 Monofásica	 AUW52U4RJ8 Monofásica	 AUW60U4RK8 Monofásica	 AUW71U4RK8 Monofásica	
175, 179, 189, 199, 205, 209	 Super Inverter			 AUW52U4RS7 Monofásica	 AUW60U4RJ7 Monofásica	 AUW71U4RJ7 Monofásica	 AUW90U4RF4 Monofásica



Página	10.5kW 36K	12.5kW 42K	12.5kW 42K	14kW 48K	17.5kW 60K	20kW 70K	25kW 85K
161	 AUD105UX4REH8 Altura 300 mm	 AUD125UX4REH8 Altura 300 mm	 AUD125UX4RHH5 Altura 300 mm	 AUD140UX4REH8 Altura 350 mm	 AUD175UX4RHH5 Altura 350 mm	 AUD200UX4RPH8 Altura 420 mm	 AUD250UX4RPH8 Altura 420 mm
198, 199	 AUC105UR4RC8	 AUC125UR4RC8	 AUC125UR4RHB4	 AUC140UR4RC8	 AUC175UR4RHB4		
208, 209	 AUV105UR4RC8	 AUV125UR4RC8	 AUV125UR4RC4	 AUV140UR4RC8	 AUV175UR4RC4		
236				 AUF140UR4RMPA			
Página	10.5kW 36K	12.5kW 42K	12.5kW 42K	14kW 48K	17.5kW 60K	20kW 70K	25kW 85K
174, 178, 188, 198, 204, 208	 AUW105U6RN8 Trifásica	 AUW125U6RN8 Trifásica		 AUW140U6RN8 Trifásica		 AUW200U6RZ8 Trifásica	 AUW250U6RZ8 Trifásica
175, 179, 189, 199, 205, 209	 AUW105U4RK7 Monofásica		 AUW125U4RT5 Monofásica	 AUW140U6RT Trifásica	 AUW175U6RP4 Trifásica		

# UNIDAD EXTERIOR



## Alta eficiencia

SEER hasta 7.50, nivel A++;  
SCOP clima medio hasta 4.60, nivel A++  
SCOP cálido hasta 5.35, nivel A+++  
EER hasta 4.40  
COP hasta 4.50

## Tecnología de refrigeración

Hisense utiliza tecnología de enfriamiento por refrigerante para enfriar la caja de control eléctrica. Evita la falta de disipación de calor y alta temperatura ambiente para mantener un funcionamiento eficiente incluso en entornos complicados.

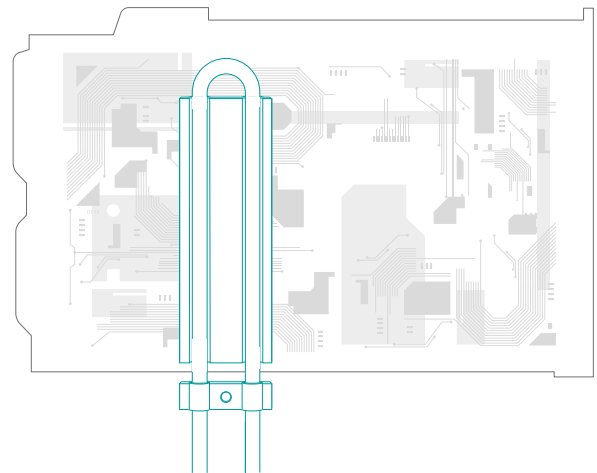

## Válvula de cierre interior

La válvula de cierre interior permite la conexión de tuberías de 4 formas (frontal, trasera, derecha, inferior) mejorando su estética e instalación.

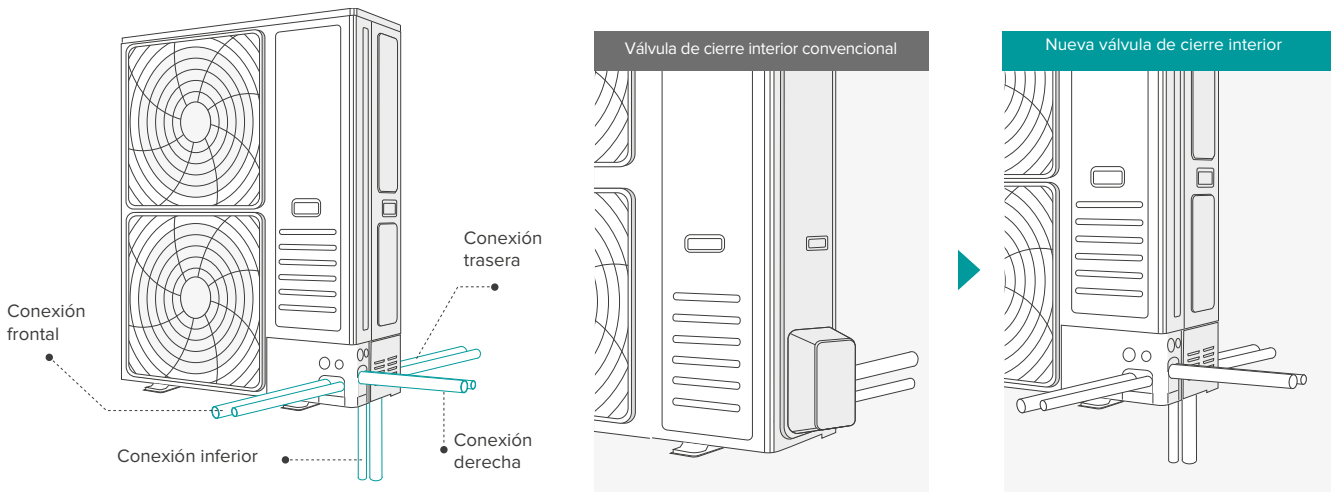

## DC total

Hisense DC total consta de un compresor DC Inverter + motor de ventilador exterior DC + motor de ventilador interior DC + EEV. Garantiza una alta eficiencia no solo a plena carga, sino también a carga parcial.

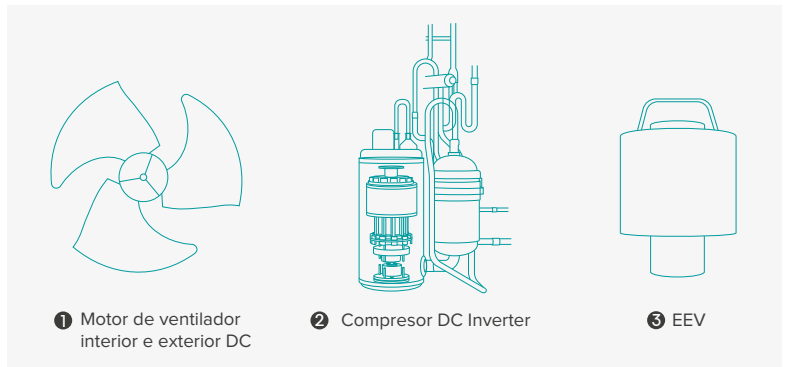
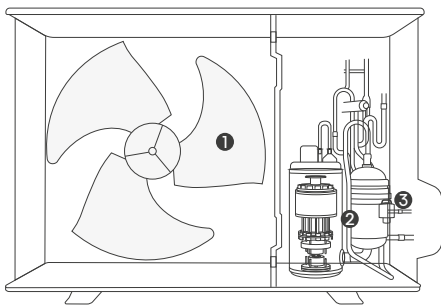

## R32

Un refrigerante ECO más respetuoso con el medioambiente y más eficiente desde el punto de vista energético. GWP (potencial de calentamiento global): 675, menos de 1/3 de R410a (GWP=2088).

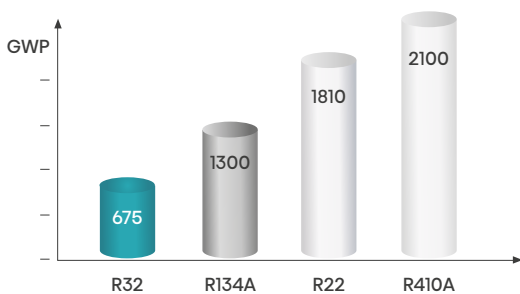

## Vacío más rápido

Las válvulas de cierre dobles de 3 vías que permiten un vacío más rápido.

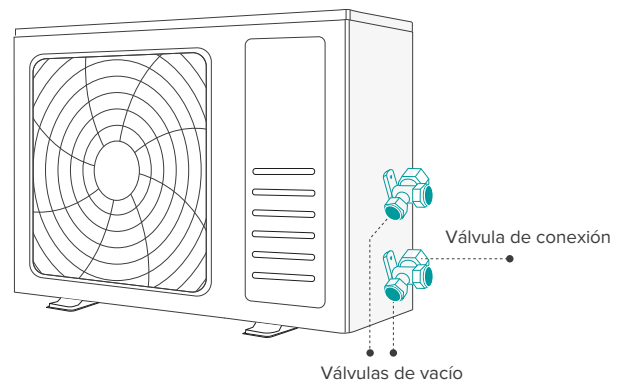

## Amplio rango de temperatura de funcionamiento

Refrigeración: Hasta -15 °C~52 °C

Calefacción: Hasta -20 °C~24 °C

\* Consulte el rango de temperaturas en las especificaciones del modelo determinado

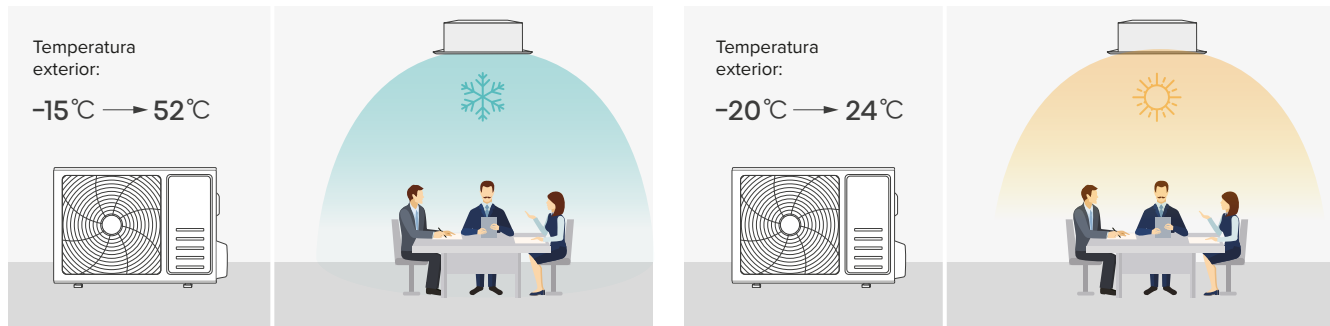

## Hi-Checker

Hi-Checker es una herramienta para registrar y controlar el funcionamiento de los equipos de aire acondicionado Inverter de Hisense. Ofrece un servicio posventa rápido, eficaz y profesional.

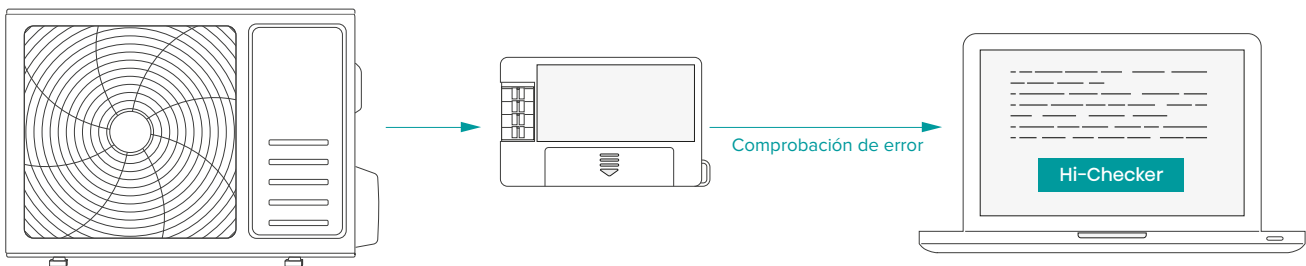

## Detección de fugas

El sistema enviará un código de error E96 y dejará de funcionar cuando el valor de fuga de refrigerante alcance un valor determinado para garantizar el funcionamiento seguro de los equipos de aire acondicionado R32.

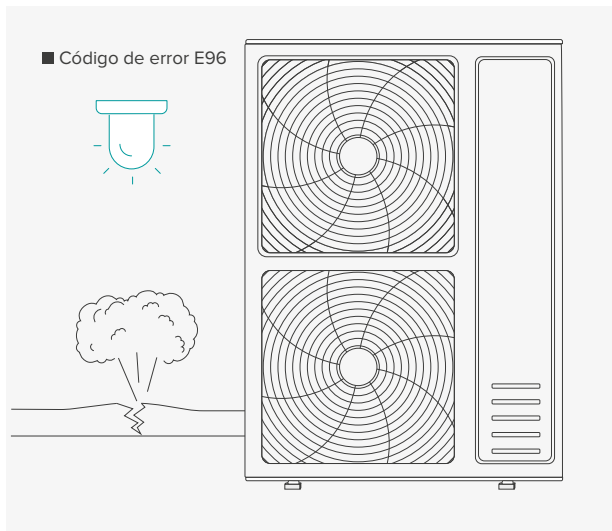

## Doble, triple, cuádruple

Los sistemas de la gama comercial pueden combinarse con varias unidades interiores para una mayor distribución de aire climatizado. En este sistema, todas las unidades interiores deben ser iguales y funcionar con el mismo ajuste de modo, temperatura y velocidad de ventilador.

■ Ejemplo: Sistema triple

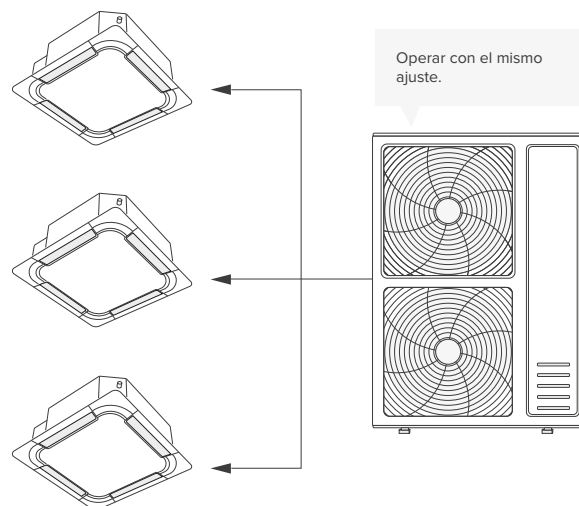

## Calentador eléctrico inferior

Calefacción auxiliar que evita la congelación del chasis, especialmente a temperaturas muy bajas.

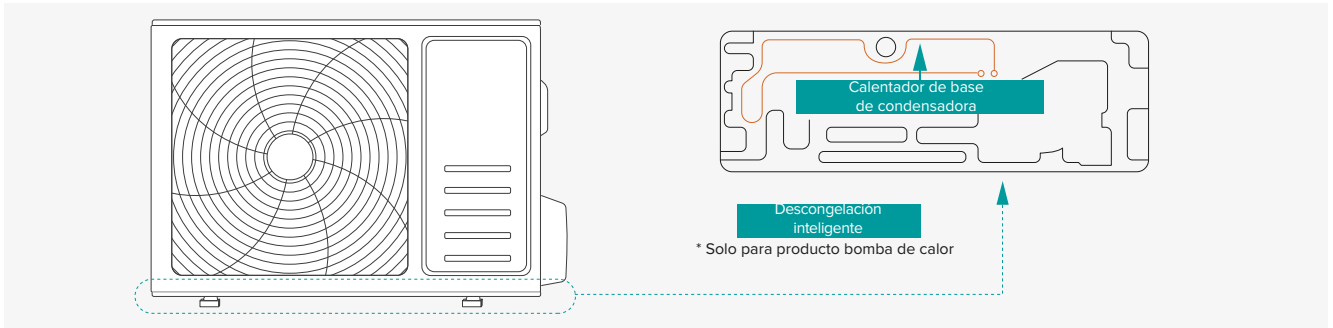

## Tuberías de larga distancia y de alto desnivel

Gracias a su gran flexibilidad de instalación, los equipos de aire acondicionado pueden instalarse en lugares con tuberías de hasta 75 m y diferencias de altura de hasta 30 m.

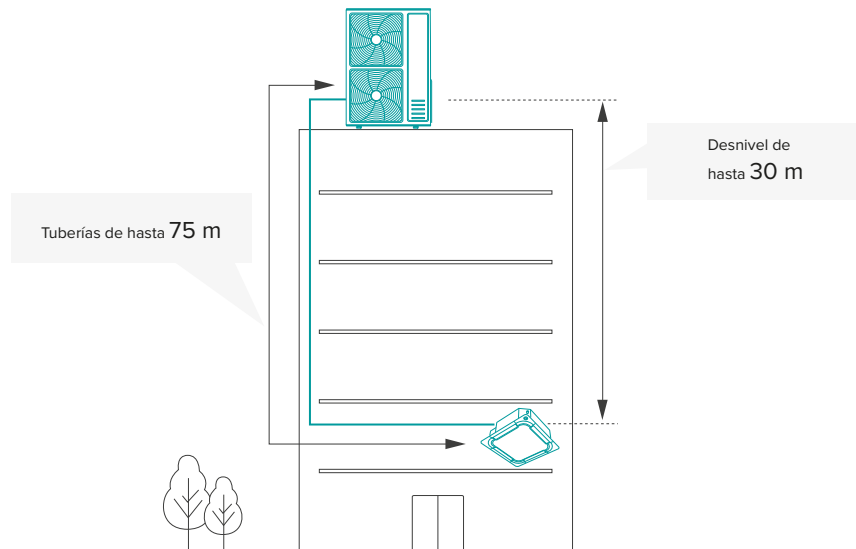

## Precarga de refrigerante

No se necesita carga adicional de refrigerante para tuberías de hasta 20 metros de longitud, lo que representa el 80 % de los proyectos con la gama comercial.

\* A fin de garantizar la fiabilidad duradera del producto, se recomienda añadir el refrigerante de acuerdo con las instrucciones correspondientes. La carga de refrigerante solo se recomienda si la instalación no resulta cómoda.



# MULTIZONE

## Control inteligente por multizone

La gama comercial HISENSE es compatible con el control inteligente de la marca AIRZONE. Esta combinación permite un nivel óptimo de confort térmico y acústico puesto que cada zona se controla de forma independiente. Ofrecemos numerosas combinaciones posibles para que nuestras soluciones se adapten a las necesidades del usuario y de la instalación.

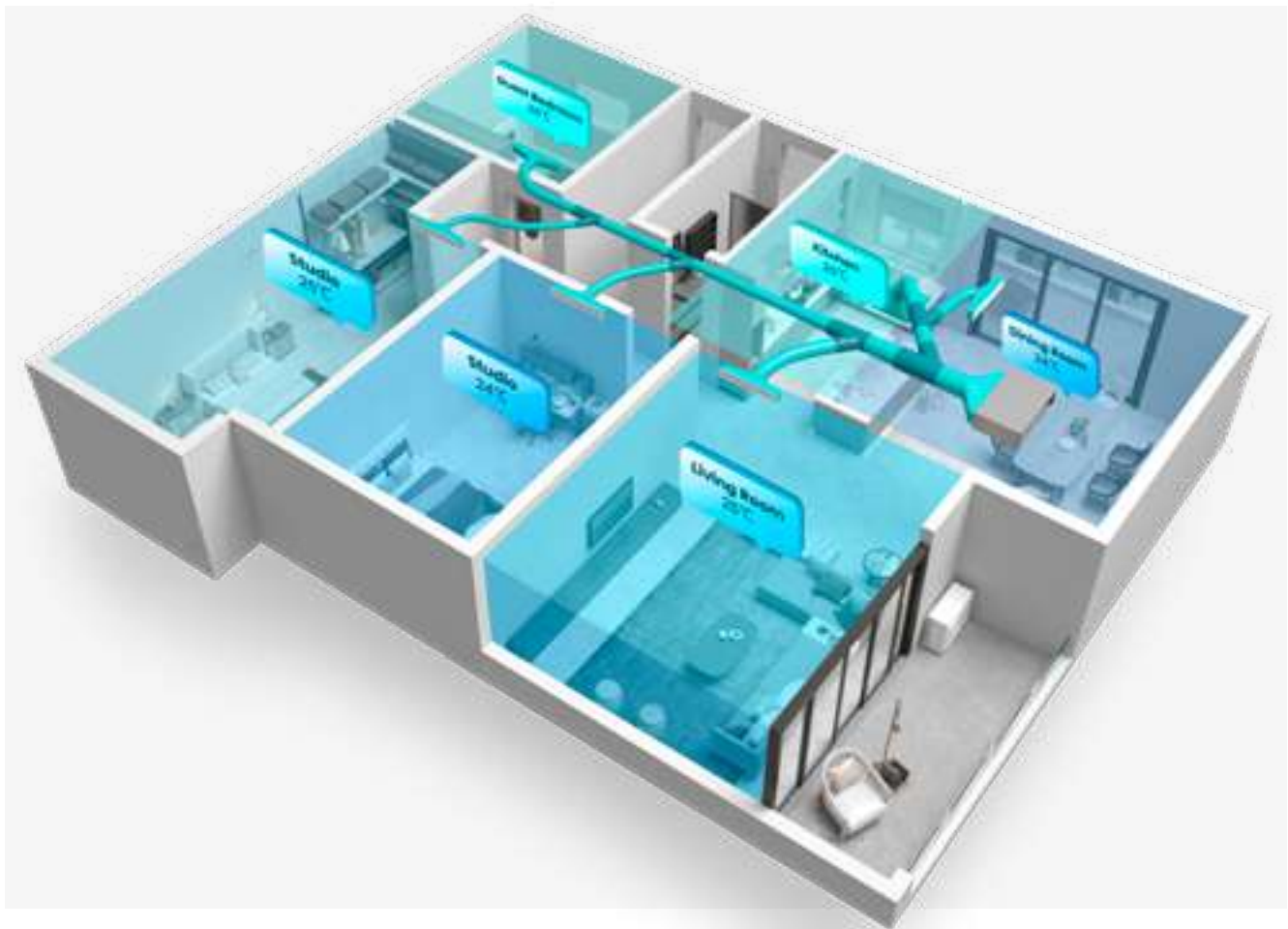

## Controlador adaptado de zona de aire



# CONTROL INTELIGENTE

## Connect Life

Cuando el aire acondicionado está conectado al WiFi a través del módulo Hisense, se puede controlar el aire acondicionado libremente a través de la aplicación Connect Life en cualquier momento y lugar.



WiFi Hisense: AEH-W4GX

## Control por voz

Cuando el aire acondicionado está conectado al WiFi a través del módulo Hisense, puede controlar el aire acondicionado por voz a través de altavoces de Amazon o Google para encender el aire acondicionado, establecer el modo y ajustar la temperatura, liberando así sus manos.

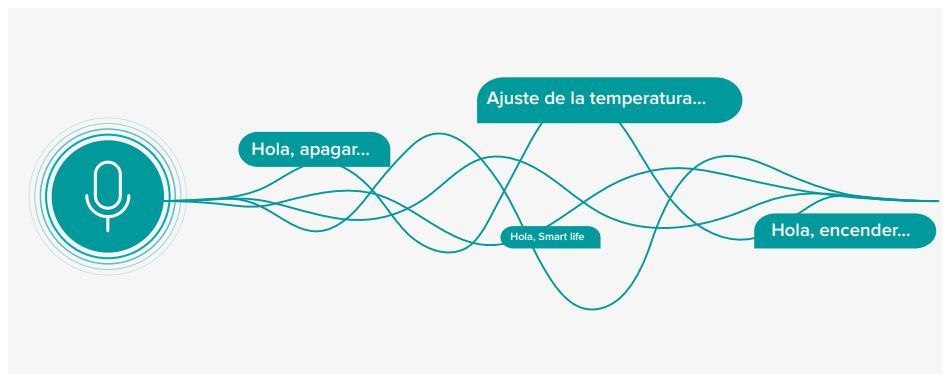

# HERRAMIENTAS

## Hi-Checker 1.0

El Kit Checker es un dispositivo de servicio, pequeño y fácil de transportar. Puede ayudarnos a diagnosticar y resolver problemas comunes de forma rápida y asequible.



## Hi-Checker 2.0

PC Checker puede comprobar los equipos de aire acondicionado de manera profesional e integral. Además, todos los parámetros de la máquina pueden controlarse en tiempo real. Los datos pertinentes pueden registrarse, guardarse y reproducirse.



## Hi-Checker 3.0

APP Checker combina las ventajas de Kit Checker y PC Checker. Podemos comprobar y solucionar el funcionamiento de la máquina a través de la aplicación instalada en el teléfono móvil. Los usuarios pueden transportar, registrar datos y comunicarse de forma sencilla con esta solución.











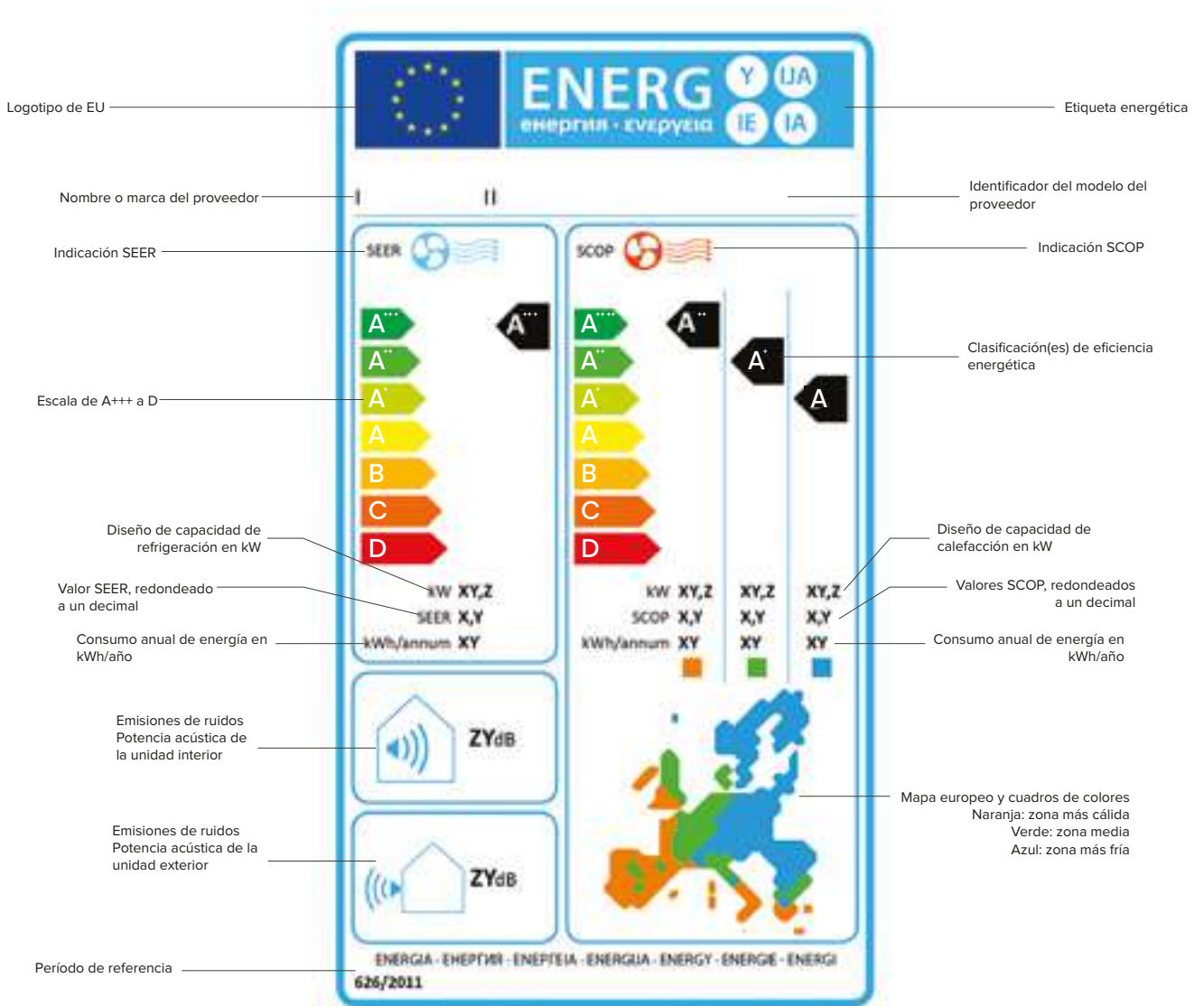



# ETIQUETA ENERGÉTICA

Europa ha introducido etiquetas energéticas para que los consumidores puedan comparar y tomar decisiones de compra basadas en criterios uniformes de etiquetado. La anterior etiqueta energética europea para equipos de aire acondicionado, introducida en 1992, cumplía su función. En 2013, Europa introdujo una etiqueta energética estacional. Esta etiqueta permite a los usuarios finales tomar decisiones con mayor conocimiento de causa, ya que la eficiencia estacional refleja la eficiencia del aire acondicionado a lo largo de toda una estación.

La etiqueta energética incluye varias clasificaciones de A+++ a D, reflejadas en colores que van del verde oscuro (más eficiente desde el punto de vista energético) al rojo (menos eficiente). La información en la etiqueta no solo incluye los índices de eficiencia estacional para calefacción (SCOP) y refrigeración (SEER), sino también los niveles anuales de consumo y ruido.



# 6 RAZONES PARA ELEGIR HISENSE LCAC

Sistema	Tipo	Modelo	Nombre producto	9K	12K	14K	18K	21K	24K	36K	42K	48K	60K	75K	85K
				26	35	40	52	60	71	105	125	140	175	200	250
Aire-Aire		<b>Turbo Inverter R32</b> • Alta eficiencia SEER hasta 7,5. SCOP hasta 4,6 • Enfriamiento profundo • Par. doble, triple, cuádruple • Tubería máxima 100m en clima T1 • Ventana de servicio • SCOP medio y más cálido disponible	AUW##8												
															
		<b>Super Inverter R32</b> • Unidades exteriores compactas para una fácil instalación • Equilibrio entre eficiencia y coste • Tubería máxima de 50 m • Ventana de servicio • SCOP medio y más cálido disponible	AUW##7												

## 2 Unidades Interiores

Hisense ofrece diversos tipos de unidades interiores, incluyendo Cassette Compacto de 600\*600, Cassette de Flujo circular 900\*900, Consola, Suelo-Techo, Conducto Slim HI90mm, Conducto MSP 150Pa, conducto HSP 200Pa, conducto HSP 250Pa, unidad de pie.

	600 × 600 Cassette Compacto		H 190 mm Conducto Slim	
	900 × 900 Cassette Flujo circular		H 245 mm 150Pa Conducto MSP	
	Consola		H 300 mm 200Pa Conducto HSP	
	Suelo-Techo		H 420 mm 250Pa Conducto HSP	

\* Hisense Cassette de 1 vía está bajo desarrollo

### 3 Mayor Eficiencia

- SEER de hasta 7,50, nivel A++ de refrigeración.
- SCOP medio de hasta 4,60, nivel A++ de calefacción
- SCOP más cálido hasta 5,35, nivel A+++ de calefacción
- EER de hasta 4,41 p/p a plena carga
- COP de hasta 4,50 W/W a plena carga

Interior	Exterior	SEER	SCOP-a	SCOP-w
ACT-14UR4RCC8	AUW-14U4RJ8	A++	A+	A+++
ACT-18UR4RCC8	AUW-18U4RJ8	A++	A+	A+++
AUC-14UR4RJC8	AUW-14U4RJ8	A++	A++	A+++
AUC-18UR4RJC8	AUW-18U4RJ8	A++	A++	A+++
ACT-21U R4RJC8	AUW-21U4RK8	A++	A++	A+++
ACT-24UR4RJC8	AUW-24U4RK8	A++	A++	A+++
AUC-36UR4RKC8	AUW-36U6RN8	A++	A+	A+++
AUC-42UR4RKC8	AUW-42U6RN8	245%	173%	209%
AUC-48UR4RKC8	AUW-48U6RN8	240%	173%	209%
ADT-14UX4RCL8	AUW-14U4RJ8	A++	A++	A+++
ADT-18UX4RCL8	AUW-18U4RJ8	A++	A++	A+++
AUD-75UX4RPH8	AUW-75U6RZ8	237%	153%	193%
AUD-85UX4RPH8	AUW-85U6RZ8	230%	153%	193%
AUV-42UR4RC8	AUW-42U6RN8	237%	169%	209%
AUV-48UR4RC8	AUW-48U6RN8	225%	169%	209%

### 4 Estabilidad superior

- Garantizar la estabilidad de las fluctuaciones de tensión hasta 176 V.
- Garantizar la fiabilidad en temperaturas ultrabajas y tuberías largas comprobando la viscosidad del aceite del compresor.
- Garantizar la fiabilidad de la transferencia de calor PCB por el diseño de refrigeración de refrigerante PCB. La temperatura exterior puede alcanzar hasta 52 -e.
- Garantiza la fiabilidad del drenaje mediante el interruptor de flotador estándar Conducto Slim, MSP, HSP Duct, Cassette Compacto y Cassette.
- Garantiza un drenaje sin problemas gracias a la bomba integrada de serie del conducto Slim, MSP, HSP, Cassette Compacto y Cassette.
- Asegura de que el sistema no supera la presión de diseño mediante el protector de alta presión y el protector de baja presión.
- Garantiza la ausencia de goteo en condiciones de alta humedad mediante el control inteligente anticondensación.
- Asegura de que no hay desbordamiento de la bandeja de drenaje por su diseño de bandeja grande, cuando el agua de la tubería de drenaje se devuelve en repentinamente apagado.
- Garantiza la estabilidad en calefacción extra-baja mediante E-Calefactor de compresor y E-Calefactor de fondo.

### 5 Instalación más rápida y flexible

- Las unidades Easy Cardboard, Cassette Compacto, Cassette, Suelo techo y Consola, pueden ayudar a instalar la unidad interior rápidamente.
- Las válvulas de cierre dobles de 3 vías, independientemente de si están instaladas en el interior o en el exterior, pueden ayudar a aspirar rápidamente.
- El diseño compacto de la unidad interior y exterior facilita el transporte y la instalación. El cassette compacto pesa sólo 15.5kg y 215mm de altura y es el NO. 1 en su categoría.
- La rejilla de aspiración puede ajustarse en cualquier dirección. sin cambiar su apariencia.
- La aspiración trasera y la aspiración inferior de la unidad de conductos se pueden ajustar en el lugar del proyecto.

### 6 Inteligente y mayor confort

- La pantalla oculta da la precisión de control es 0,5 -e y la precisión de visualización es 0,1 -e.
- El flujo de aire individual puede controlarse mediante el controlador con cable o el controlador remoto.
- El panel de visualización parpadeará en la dirección del flujo de aire de control individual.
- Control Wi-Fi con Connect Life
- Tiene modelos On/Off I a 7 para satisfacer diferentes tipos de demanda de control de entrada.
- Smart eye puede detectar las personas en cada una de las 4 áreas. Cuando no hay gente en una habitación, el sistema cambia automáticamente al modo de ahorro de energía.
- El cassette de flujo circular puede obtener mejores temperaturas de suministro y salida de aire.

# CONDUCTO DE BAJA SILUETA



## Diseño de baja silueta

Las unidades de conducto de baja silueta, de 2,5 kW a 7,0 kW, tienen una altura de solo 190 mm.

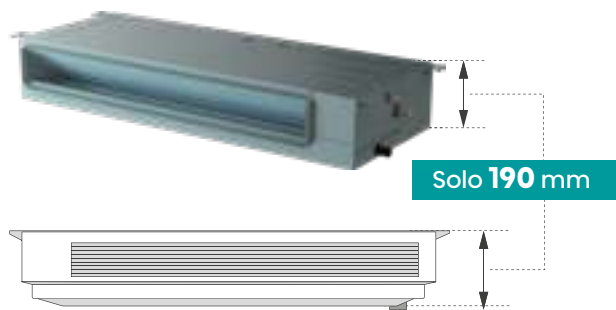

MODELO	An x Al x Pr (mm)
ADT26	910 x 190 x 447
ADT35	910 x 190 x 447
ADT52	1180 x 190 x 447
ADT71UX4RCL8	1180 x 190 x 447

## Bomba de condensado integrada de alta capacidad

La elevación máxima de la bomba de condensado llega hasta 1200 mm.

\* La altura de drenaje recomendada asciende a ≤800 mm con el fin de garantizar un drenaje suave en funcionamiento a largo plazo.

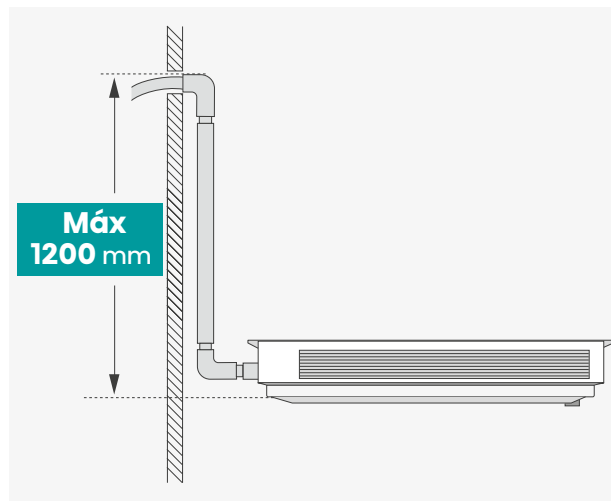

## Interruptor de flotador

El interruptor de flotador garantiza que el agua de condensado siempre se encuentre por debajo del nivel de seguridad, aunque falle la bomba o se bloquee el desagüe. Se trata de una doble seguridad para que no se produzcan daños por fugas de agua. Todas las unidades de conductos Hisense vienen equipadas de serie con interruptor de flotador. La bandeja de drenaje de Hisense es lo suficientemente grande como para contener toda el agua devuelta por la tubería de desagüe en el caso de un apagón inesperado.

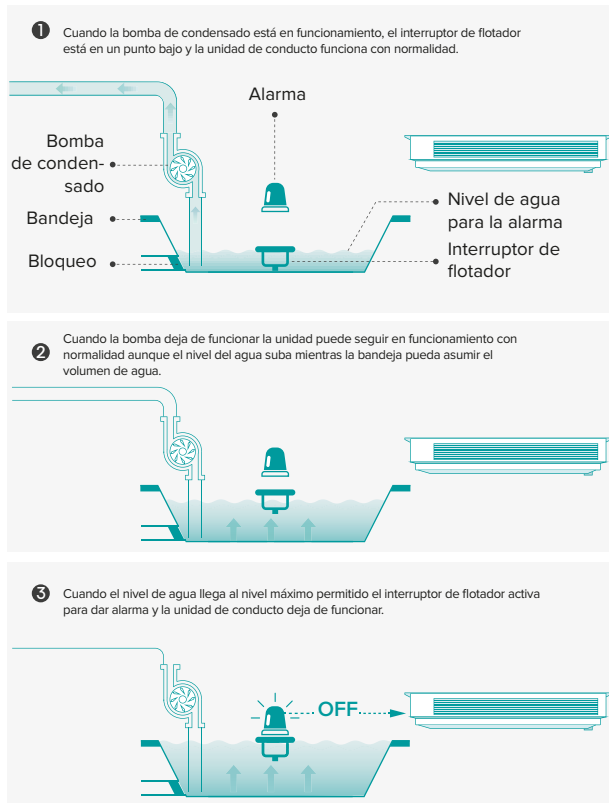

## Filtro

Las unidades de conductos Hisense vienen equipadas de serie con filtro de nailon. El filtro de larga duración puede reducir los tiempos de sustitución y limpieza. El filtro es lavable, por lo que la suciedad se puede eliminar fácilmente.

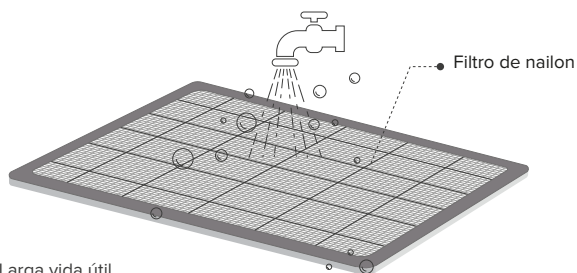

- Larga vida útil
- Prolonga período para sustitución
- Reducir los tiempos de limpieza
- Fácil de limpiar

## Ajuste por 1Pa

Es posible ajustar la configuración ESP a través del controlador por cable. El ajuste de presión por 1 Pa ofrece la configuración de ESP más precisa de su clase.

\* Se recomienda YXE-C01U1(E) para ajustar el parámetro ESP (ajuste del parámetro 17→10→de 1 a 250)  
Advertencia: El conducto estrecho con la capacidad de 70 kW(24 K Btu/h) tiene el ESP máx. 40 Pa. Si tenemos que instalar la unidad de conducto con un conducto largo, tenemos que elegir el conducto MSP de 70 kW(24 K Btu/h).



## Fácil instalación

La dirección de retorno de aire puede cambiar de la parte trasera al retorno por la parte inferior de la unidad. Se puede realizar retorno por plenum o a través de conducto conectado a una rejilla.

\* Se recomienda optar por la aspiración trasera porque el ruido de la aspiración trasera es unos 5 dB(A) inferior al de la aspiración inferior.

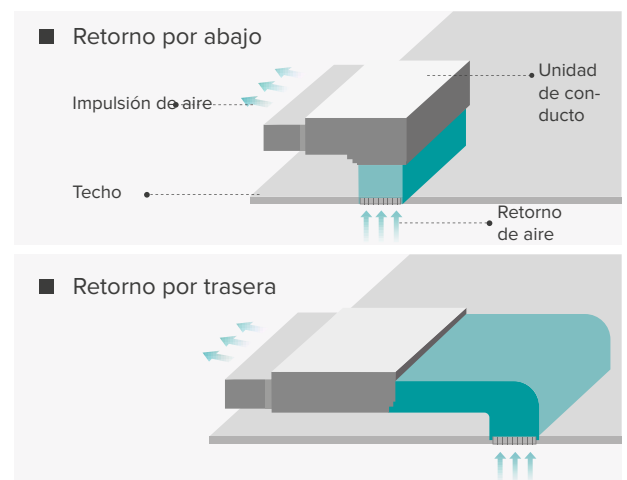

# Conductos de Baja Silueta **TURBO INVERTER**



Modelo		ADT26UX4RBL8 / AUW26U4RS8	ADT35UX4RBL8 / AUW35U4RS8	ADT52UX4RCL8 / AUW52U4RJ8
Unidad interior		ADT26UX4RBL8	ADT35UX4RBL8	ADT52UX4RCL8
Unidad exterior		AUW26U4RS8	AUW35U4RS8	AUW52U4RJ8
<b>Capacidad</b>				
Capacidad frigorífica nominal (Mín.-Máx.)	kW	2,6 (1,3-3,6)	3,5 (1,3-4,2)	5,0 (1,5-7,0)
Capacidad calorífica nominal (Mín.-Máx.)	kW	3,2 (1,3-4,0)	4,0 (1,3-5,0)	5,5 (1,5-7,3)
<b>Consumo nominal</b>				
Refrigeración	kW	0,59	0,87	1,28
Calefacción	kW	0,74	1,00	1,33
<b>Coefficiente energético</b>				
SEER	-	7,2	7,0	7,0
SCOP	-	4,3	4,3	4,6
<b>Clasificación energética</b>				
Refrigeración	-	A++	A++	A++
Calefacción	-	A++	A++	A++
<b>Unidad interior</b>				
Caudal de aire (A/M/B)	m³/h	600/484/400	600/484/400	900/840/780
Presión sonora (A/M/B)	dB (A)	36/33/30	36/33/30	41/37/33
Potencia sonora	dB (A)	50	50	57
Dimensiones (An x Al x Pr)	mm	910×190×447	910×190×447	1180×190×447
Peso Neto/con embalaje	kg	18,0/21,5	18,0/21,5	24,5/29,5
Presión estática externa Nominal (Rango)	Pa	35 (0~50)	35 (0~50)	35 (0~50)
<b>Unidad exterior</b>				
Alimentación	-	220-240V~,50&60Hz,1P	220-240V~,50&60Hz,1P	220-240V~,50&60Hz,1P
Presión sonora	dB (A)	51	51	53
Potencia sonora	dB (A)	62	62	64
Dimensiones (An x Al x Pr)	mm	810×580×280	810×580×280	860×670×310
Peso	kg	34	34	44
Caudal de aire	m³/h	2300	2300	3150
<b>Refrigerante</b>				
Refrigerant gas	-	R32	R32	R32
Refrigerant precarga	kg	0,87	0,87	1,20
TCO2 eq	-	0,587	0,587	0,810
<b>Diámetro tuberías</b>				
Líquido/gas	pulg. (mm)	1/4"/3/8" (6,35/9,52)	1/4"/3/8" (6,35/9,52)	1/4"/1/2" (6,35/12,7)
<b>Rango de operación</b>				
Tª ext. para refrigeración	°C	-15 ~ 52	-15 ~ 52	-15 ~ 52
Tª ext. para calefacción	°C	-20 ~ 24	-20 ~ 24	-20 ~ 24
<b>Longitud de la tubería</b>				
Longitud máxima	m	30	30	50
<b>Diferencia de altura</b>				
Max. (OD más baja)	m	15	15	30
Max. (OD más alta)	m	15	15	30
<b>Longitud de tubería máxima con precarga</b>				
Distancia	m	5	5	5
<b>Carga adicional de refrigerante</b>				
Cantidad adicional por m	g/m	15	15	15



# Conductos de Baja Silueta SUPER INVERTER



Modelo		ADT52UX4RCL8 / AUW52U4RS7	ADT71UX4RCL8 / AUW71U4RJ7
Unidad interior		ADT52UX4RCL8	ADT71UX4RCL8
Unidad exterior		AUW52U4RS7	AUW71U4RJ7
<b>Capacidad</b>			
Capacidad frigorífica nominal (Mín.-Máx.)	kW	5,0 (1,5-6,0)	7,0 (2,0 - 8,5)
Capacidad calorífica nominal (Mín.-Máx.)	kW	5,5 (1,5-6,5)	8,0 (2,0 -9,5)
<b>Consumo nominal</b>			
Refrigeración	kW	1,43	2,26
Calefacción	kW	1,45	2,40
<b>Coefficiente energético</b>			
SEER	-	7,0	6,30
SCOP	-	4,3	4,10
<b>Clasificación energética</b>			
Refrigeración	-	A++	A++
Calefacción	-	A+	A+
<b>Unidad interior</b>			
Caudal de aire (A/M/B)	m³/h	900/840	1000/900/800
Presión sonora (A/M/B)	dB (A)	41/37/33	42/38/34
Potencia sonora	dB (A)	57	58
Dimensiones (An x Al x Pr)	mm	1180×190×447	1180×190×447
Peso Neto/con embalaje	kg	24,5/29,5	24,5/29,5
Presión estática externa Nominal (Rango)	Pa	35 (0~50)	35 (0~50)
<b>Unidad exterior</b>			
Alimentación	-	220-240V~, 50&60Hz, 1P	220-240V~, 50&60Hz, 1P
Presión sonora	dB (A)	52	57
Potencia sonora	dB (A)	63	68
Dimensiones (An x Al x Pr)	mm	810×580×280	860×670×310
Peso	kg	36	44,5/48,5
Caudal de aire	m³/h	2300	3150
<b>Refrigerante</b>			
Refrigerant gas	-	R32	R32
Refrigerant precarga	kg	1,08	1,50
TCO2 eq	-	0,729	1,013
<b>Diámetro tuberías</b>			
Líquido/gas	pulg. (mm)	1/4"/1/2" (6,35/12,7)	3/8"/5/8" (9,52/15,88)
<b>Rango de operación</b>			
Tª ext. para refrigeración	°C	-15 ~ 48	-15~48
Tª ext. para calefacción	°C	-15 ~ 24	-15~24
<b>Longitud de la tubería</b>			
Longitud máxima	m	40	60
<b>Diferencia de altura</b>			
Max. (OD más baja)	m	30	30
Max. (OD más alta)	m	30	30
<b>Longitud de tubería máxima con precarga</b>			
Distancia	m	5	5
<b>Carga adicional de refrigerante</b>			
Cantidad adicional por m	g/m	15	35

# CONDUCTO DE MEDIA PRESIÓN



## Diseño compacto

Es uno de los cuerpos más compactos de la gama de media presión. Su instalación es posible incluso en edificios con falso techo de altura limitada y espacios reducidos.

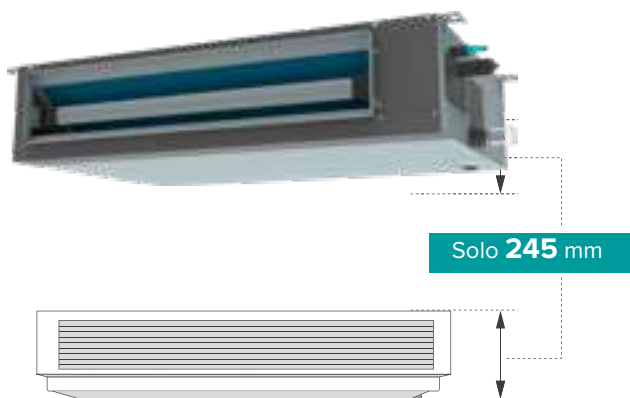

MODELO	An x Al x Pr (mm)
AUD71 (media p)	1100 x 245 x 700
AUD90	1100 x 268 x 720
AUD125	1300 x 350 x 800
AUD175	1350 x 350 x 800

## Bomba de condensado integrada de alta capacidad

La elevación máxima de la bomba de condensado llega hasta 1200 mm.

\* La altura de drenaje recomendada asciende a ≤800 mm con el fin de garantizar un drenaje suave en funcionamiento a largo plazo.

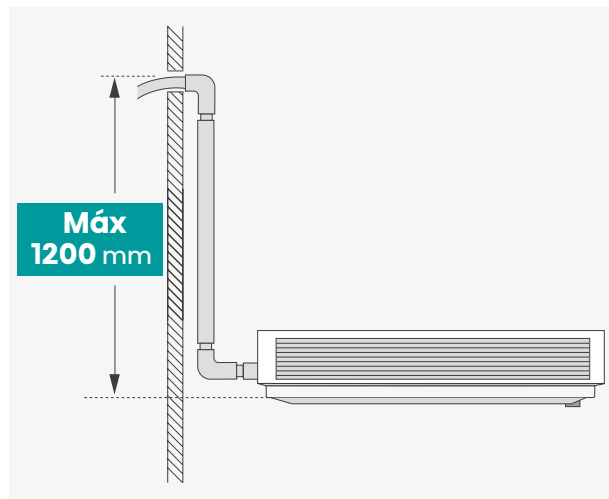



## Interruptor de flotador

El interruptor de flotador puede garantizar que el agua siempre se encuentre por debajo del nivel de seguridad, aunque falle la bomba o se bloquee el desagüe. Se trata de un doble seguro para que no se produzcan desastres por fugas de agua. Todas las unidades de conductos Hisense vienen equipadas de serie con interruptor de flotador. La bandeja de drenaje de Hisense es lo suficientemente grande como para contener toda el agua devuelta por la tubería de drenaje durante un apagado repentino.

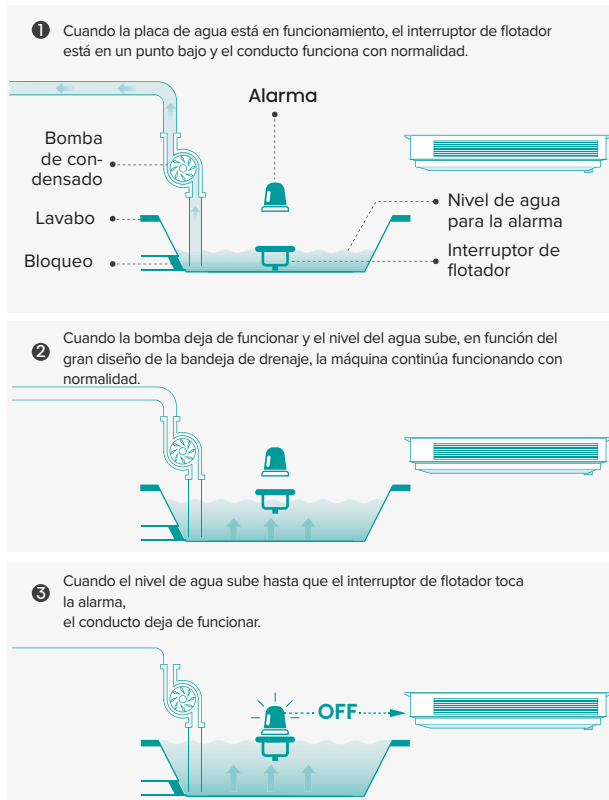

## Filtro

Las unidades de conductos Hisense vienen equipadas de serie con filtro de nailon. El filtro de larga duración puede reducir los tiempos de sustitución y limpieza. El filtro puede lavarse, por lo que el polvo se puede eliminar fácilmente.

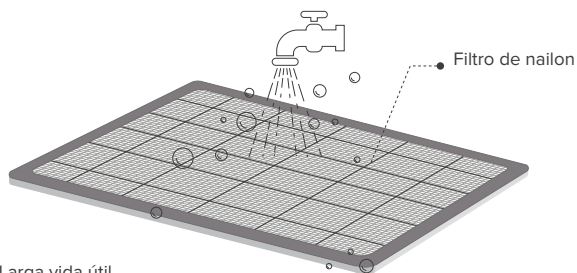

- Larga vida útil
- Reducir la sustitución
- Reducir los tiempos de limpieza
- Fácil de limpiar

## Ajuste por 1Pa

Es posible ajustar la configuración ESP a través del controlador con cable. Y la precisión de 1 Pa puede ofrecer el ajuste ESP más exacto de su clase.

\* Se recomienda YXE-C01U1(E) para ajustar el parámetro ESP. (ajuste del parámetro 17→10→de 1 a 250)

Advertencia: El conducto estrecho con la capacidad de 7,0 kW (24 K Btu/h) tiene el ESP máx. 40 Pa. Si tenemos que instalar la unidad de conducto con un conducto largo, tenemos que elegir el conducto MSP de 7,0 kW (24 K Btu/h).



## ESP hasta 150 Pa

La presión estática externa de la unidad de conducto de media presión llega hasta 150Pa. Lo cual permite una amplia aplicación en diferentes tipos de edificios.

150 Pa

# Conductos de Media Presión **TURBO INVERTER**



Modelo		AUD71UX4RFM8 / AUW71U4RK8	AUD60UX4RFM8 / AUW60U4RK8
Unidad interior		AUD71UX4RFM8	AUD60UX4RFM8
Unidad exterior		AUW71U4RK8	AUW60U4RK8
<b>Capacidad</b>			
Capacidad frigorífica nominal (Mín.-Máx.)	kW	7,0 (2,0-9,0)	6,2 (2,0-8,5)
Capacidad calorífica nominal (Mín.-Máx.)	kW	8,0 (2,0-10,2)	7,3 (2,0-9,5)
<b>Consumo nominal</b>			
Refrigeración	kW	1,75	1,50
Calefacción	kW	1,97	1,78
<b>Coefficiente energético</b>			
SEER	-	7,2	7,30
SCOP	-	4,6	4,60
<b>Clasificación energética</b>			
Refrigeración	-	A++	A++
Calefacción	-	A++	A++
<b>Unidad interior</b>			
Caudal de aire (A/M/B)	m³/h	1360/1150/1000	1360/1150/1000
Presión sonora (A/M/B)	dB (A)	40/37/34	40/37/34
Potencia sonora	dB (A)	56	54
Dimensiones (An x Al x Pr)	mm	1100×245×700	1100×245×700
Peso Neto/con embalaje	kg	33,0/39,0	33/39
Presión estática externa Nominal (Rango)	Pa	100 (0~150)	0~150
<b>Unidad exterior</b>			
Alimentación	-	220-240V~, 50&60Hz, 1P	220-240V~, 50&60Hz, 1P
Presión sonora	dB (A)	56	56
Potencia sonora	dB (A)	68	68
Dimensiones (An x Al x Pr)	mm	900×750×340	900×750×340
Peso	kg	53	53/57
Caudal de aire	m³/h	3800	3800
<b>Refrigerante</b>			
Refrigerant gas	-	R32	R32
Refrigerant precarga	kg	1,50	1,50
TCO2 eq	-	1,013	1,013
<b>Díámetro tuberías</b>			
Líquido/gas	pulg. (mm)	3/8"/5/8" (9,52/15,88)	3/8"/5/8" (9,52/15,88)
<b>Rango de operación</b>			
Tª ext. para refrigeración	°C	-15 ~ 52	-15~52
Tª ext. para calefacción	°C	-20 ~ 24	-20~24
<b>Longitud de la tubería</b>			
Longitud máxima	m	50	50
<b>Diferencia de altura</b>			
Max. (OD más baja)	m	30	30
Max. (OD más alta)	m	30	30
<b>Longitud de tubería máxima con precarga</b>			
Distancia	m	5	5
<b>Carga adicional de refrigerante</b>			
Cantidad adicional por m	g/m	35	35



# Conductos de Media Presión SUPER INVERTER



Modelo		AUD60UX4RFM8 / AUW60U4RJ7	AUD71UX4RFM8 / AUW71U4RJ7	AUD90UX4RDH5 / AUW90U4RF4	AUD125UX4RHH5 / AUW125U4RT5	AUD175UX4RHH5 / AUW175U6RP4
Unidad interior		AUD60UX4RFM8	AUD71UX4RFM8	AUD90UX4RDH5	AUD125UX4RHH5	AUD175UX4RHH5
Unidad exterior		AUW60U4RJ7	AUW71U4RJ7	AUW90U4RF4	AUW125U4RT5	AUW175U6RP4
<b>Capacidad</b>						
Capacidad frigorífica nominal (Mín.-Máx.)	kW	6,2 (2,0-8,0)	7,0 (2,0-8,5)	8,8 (4,0-9,5)	12,5 (3,3-13,2)	17,5 (3,3-18,5)
Capacidad calorífica nominal (Mín.-Máx.)	kW	7,3 (2,0-9,0)	8,0 (2,0-9,5)	9,0 (3,5-9,4)	13,4 (3,0-14,6)	18,5 (3,0-19,5)
<b>Consumo nominal</b>						
Refrigeración	kW	1,82	2,17	2,67	4,38	6,60
Calefacción	kW	1,9	2,16	2,40	3,94	6,10
<b>Coefficiente energético</b>						
SEER	-	6,50	6,3	6,2	-	-
SCOP	-	4,10	4,1	4,0	-	-
<b>Clasificación energética</b>						
Refrigeración	-	A++	A++	A++	-	-
Calefacción	-	A+	A+	A+	-	-
<b>Unidad interior</b>						
Caudal de aire (A/M/B)	m <sup>3</sup> /h	1360/1150/1000	1360/1150/1000	1450/1120/900	1750/1500/1300	2400/2200/1900
Presión sonora (A/M/B)	dB (A)	40/37/34	40/37/34	42/39/35	42/39/36	49/46/43
Potencia sonora	dB (A)	54	56	59	67	73
Dimensiones (An x Al x Pr)	mm	1100×245×700	1100×245×700	1140×268×720	1300×350×800	1300×350×800
Peso Neto/con embalaje	kg	33/39	33/39	37,5/44,5	51,0/60,0	51,0/60,0
Presión estática externa Nominal (Rango)	Pa	0~150	100 (0~150)	100 (0~150)	100 (0~150)	100 (0~150)
<b>Unidad exterior</b>						
Alimentación	-	220-240V~, 50&60Hz, 1P	220-240V~, 50&60Hz, 1P	220-240V~, 50&60Hz, 1P	220-240V~, 50&60Hz, 1P	380-415V~, 50&60Hz, 3P
Presión sonora	dB (A)	57	57	51	62	63
Potencia sonora	dB (A)	68	68	67	75	77
Dimensiones (An x Al x Pr)	mm	860×670×310	860×670×310	860×670×310	950×1050×340	950×1386×340
Peso	kg	44,5/48,5	44,5	49	85	109
Caudal de aire	m <sup>3</sup> /h	3150	3150	3150	5800	6300
<b>Refrigerante</b>						
Refrigerante gas	-	R32	R32	R32	R32	R32
Refrigerante precarga	kg	1,50	1,50	1,45	2,50	3,40
TCO2 eq	-	1,013	1,013	0,979	1,688	2,295
<b>Diámetro tuberías</b>						
Líquido/gas	pulg. (mm)	3/8"/5/8" (9,52/15,88)	3/8"/5/8" (9,52/15,88)	3/8"/5/8" (9,52/15,88)	3/8"/5/8" (9,52/15,88)	3/8"/5/8" (9,52/15,88)
<b>Rango de operación</b>						
Tª ext. para refrigeración	°C	-15~48	-15 ~ 48	-15 ~ 48	-15 ~ 48	-15 ~ 48
Tª ext. para calefacción	°C	-15~24	-15 ~ 24	-15 ~ 24	-15 ~ 24	-15 ~ 24
<b>Longitud de la tubería</b>						
Longitud máxima	m	45	45	50	50	50
<b>Diferencia de altura</b>						
Max. (OD más baja)	m	30	30	30	30	30
Max. (OD más alta)	m	30	30	30	30	30
<b>Longitud de tubería máxima con precarga</b>						
Distancia	m	5	5	5	5	5
<b>Carga adicional de refrigerante</b>						
Cantidad adicional por m	g/m	35	35	28	28	28

# CONDUCTO DE ALTA PRESIÓN



## Diseño compacto

Es uno de los cuerpos más compactos de la gama de alta presión. Su instalación es posible incluso en edificios con falso techo de altura limitada y espacios reducidos.

■ 36K 42K 48K



■ 75K 85K



MODELO	An x Al x Pr (mm)
AUD105	1400 x 300 x 800
AUD125	1400 x 300 x 800
AUD140	1400 x 300 x 800
AUD200	1400 x 420 x 858
AUD250	1400 x 420 x 858

## Bomba de condensado integrada de alta capacidad

La elevación máxima de la bomba de condensado llega hasta 1200 mm.

\* La altura de drenaje recomendada asciende a ≤800 mm con el fin de garantizar un drenaje suave en funcionamiento a largo plazo.

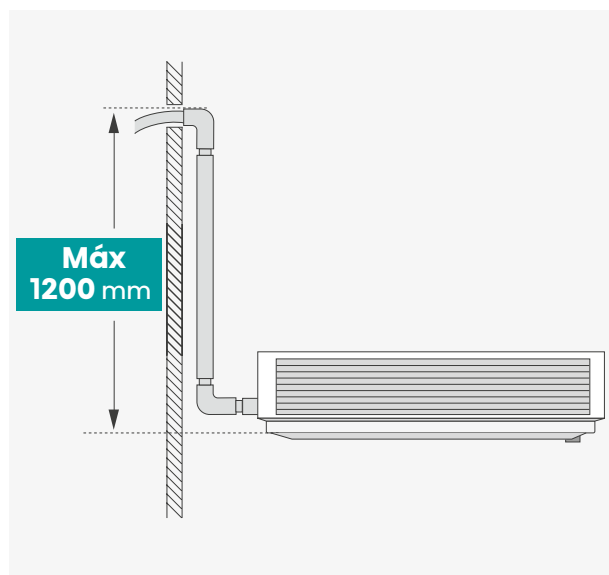

## Interruptor de flotador

El interruptor de flotador puede garantizar que el agua siempre se encuentre por debajo del nivel de seguridad, aunque falle la bomba o se bloquee el desagüe. Se trata de un doble seguro para que no se produzcan desastres por fugas de agua. Todas las unidades de conductos Hisense vienen equipadas de serie con interruptor de flotador. La bandeja de drenaje de Hisense es lo suficientemente grande como para contener toda el agua devuelta por la tubería de drenaje durante un apagado repentino.

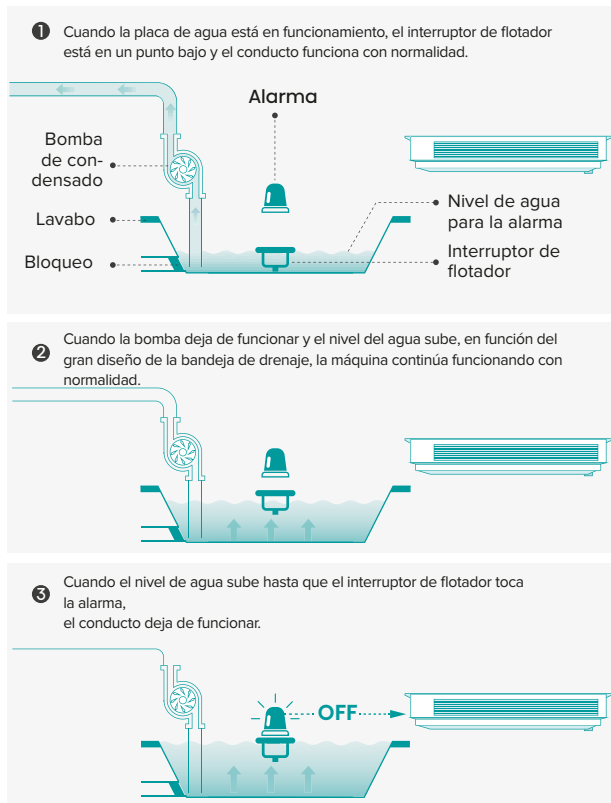

## Filtro

Las unidades de conductos Hisense vienen equipadas de serie con filtro de nailon. El filtro de larga duración puede reducir los tiempos de sustitución y limpieza. El filtro puede lavarse, por lo que el polvo se puede eliminar fácilmente.

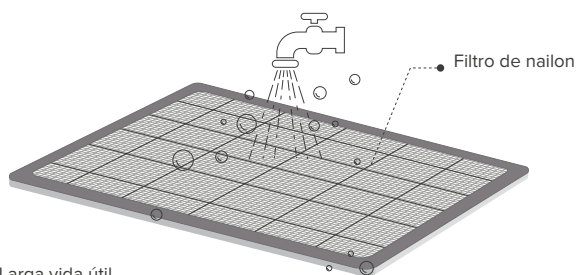

- Larga vida útil
- Reducir la sustitución
- Reducir los tiempos de limpieza
- Fácil de limpiar

## Ajuste por 1Pa

Es posible ajustar la configuración ESP a través del controlador con cable. Y la precisión de 1 Pa puede ofrecer el ajuste ESP más exacto de su clase.

\* Se recomienda YXE-C01U1(E) para ajustar el parámetro ESP.(ajuste del parámetro 17→10→de 1 a 250)  
 Advertencia: El conducto estrecho con la capacidad de 7,0 kW(24 K Btu/h) tiene el ESP máx. 40 Pa. Si tenemos que instalar la unidad de conducto con un conducto largo, tenemos que elegir el conducto MSP de 7,0 kW(24 K Btu/h).

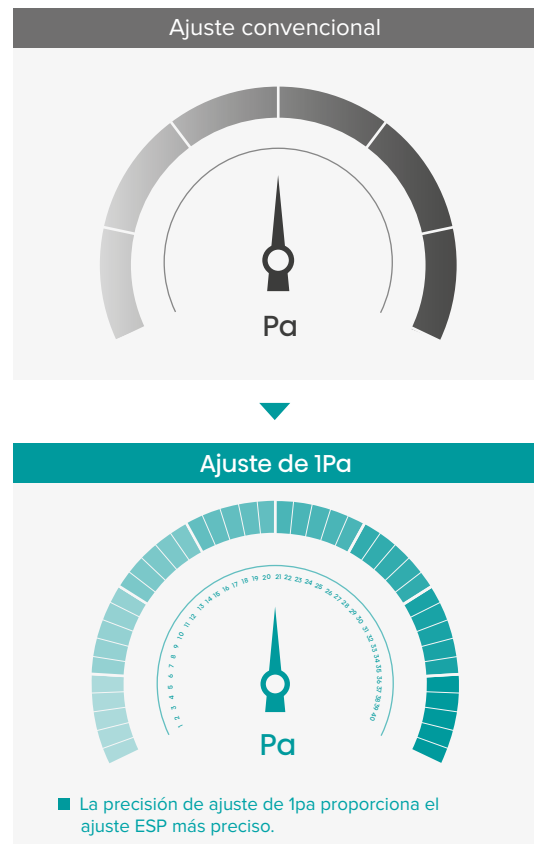

## ESP hasta 250 Pa

Puede satisfacer diferentes requisitos de conductos y requisitos de filtros de alta eficiencia y alta resistencia al viento.

250 Pa

Ajustar una presión estática elevada para necesidades avanzadas, como cuando se utilizan amortiguadores y conductos largos.

MODELO	Presión estática máxima (Pa)
300mm	200
420mm	250



# Conductos de Alta Presión TURBO INVERTER



Modelo		AUD105UX4REH8 / AUW105U6RN8	AUD125UX4REH8 / AUW125U6RN8	AUD140UX4REH8 / AUW140U6RN8	AUD200UX4RPH8 / AUW200U6RZ8	AUD250UX4RPH8 / AUW250U6RZ8
Unidad interior		AUD105UX4REH8	AUD125UX4REH8	AUD140UX4REH8	AUD200UX4RPH8	AUD250UX4RPH8
Unidad exterior		AUW105U6RN8	AUW125U6RN8	AUW140U6RN8	AUW200U6RZ8	AUW250U6RZ8
<b>Capacidad</b>						
Capacidad frigorífica nominal (Mín.-Máx.)	kW	10,0 (2,7-12,0)	12,1 (3,9-13,2)	13,5 (4,3-15,5)	19,0 (7,0-23,5)	23,0 (7,5-24,5)
Capacidad calorífica nominal (Mín.-Máx.)	kW	11,0 (2,7-13,0)	13,5 (3,4-14,4)	16,0 (3,7-17,1)	22,0 (6,0-25,0)	25,0 (6,5-27,5)
<b>Consumo nominal</b>						
Refrigeración	kW	2,63	3,67	4,65	6,33	9,78
Calefacción	kW	2,75	3,64	4,70	5,86	7,24
<b>Coefficiente energético</b>						
SEER	-	7,0	6,2	6,1	6,0	5,8
SCOP	-	4,4	4,3	4,3	3,9	3,9
<b>Clasificación energética</b>						
Refrigeración	-	A++	-	-	-	-
Calefacción	-	A+	-	-	-	-
<b>Unidad interior</b>						
Caudal de aire (A/M/B)	m³/h	2000/1800/1600	2400/2200/1900	2400/2200/1900	4400/3900/3400	4400/3900/3400
Presión sonora (A/M/B)	dB (A)	42/39/36	43/40/37	43/40/37	58/55/52	58/55/52
Potencia sonora	dB (A)	59	63	64	81	81
Dimensiones (An x Al x Pr)	mm	1400×300×800	1400×300×800	1400×300×800	1400×420×858	1400×420×858
Peso Neto/con embalaje	kg	53,0/59,0	53,0/59,0	53,0/59,0	84,0/93,5	84,0/93,5
Presión estática externa Nominal (Rango)	Pa	100 (0~200)	100 (0~200)	100 (0~200)	150 (0~250)	150 (0~250)
<b>Unidad exterior</b>						
Alimentación	-	380-415V~,50&60Hz 3P	380-415V~,50&60Hz 3P	380-415V~,50&60Hz 3P	380-415V~,50&60Hz 3P	380-415V~,50&60Hz 3P
Presión sonora	dB (A)	57	58	58	61	61
Potencia sonora	dB (A)	68	69	70	76	76
Dimensiones (An x Al x Pr)	mm	900×1170×320	900×1170×320	900×1170×320	1100×1650×390	1100×1650×390
Peso	kg	81	83	83	140	140
Caudal de aire	m³/h	5500	5500	5500	11500	11500
<b>Refrigerante</b>						
Refrigerant gas	-	R32	R32	R32	R32	R32
Refrigerant precarga	kg	2,80	3,00	3,00	4,60	4,60
TCO2 eq	-	1.890	2.025	2.025	3.105	3.105
<b>Diámetro tuberías</b>						
Líquido/gas	pulg. (mm)	3/8"/5/8" (9,52/15,88)	3/8"/5/8" (9,52/15,88)	3/8"/5/8" (9,52/15,88)	3/8"/7/8" (9,52/22,22)	3/8"/7/8" (9,52/22,22)
<b>Rango de operación</b>						
Tª ext. para refrigeración	°C	-15 ~ 52	-15 ~ 52	-15 ~ 52	-15 ~ 50	-15 ~ 50
Tª ext. para calefacción	°C	-20 ~ 24	-20 ~ 24	-20 ~ 24	-20 ~ 24	-20 ~ 24
<b>Longitud de la tubería</b>						
Longitud máxima	m	50	60	60	75	75
<b>Diferencia de altura</b>						
Max. (OD más baja)	m	30	30	30	30	30
Max. (OD más alta)	m	30	30	30	30	30
<b>Longitud de tubería máx. con precarga</b>						
Distancia	m	7,5	7,5	7,5	7,5	7,5
<b>Carga adicional de refrigerante</b>						
Cantidad adicional por m	g/m	35	35	35	35	35



# Conductos de Alta Presión SUPER INVERTER

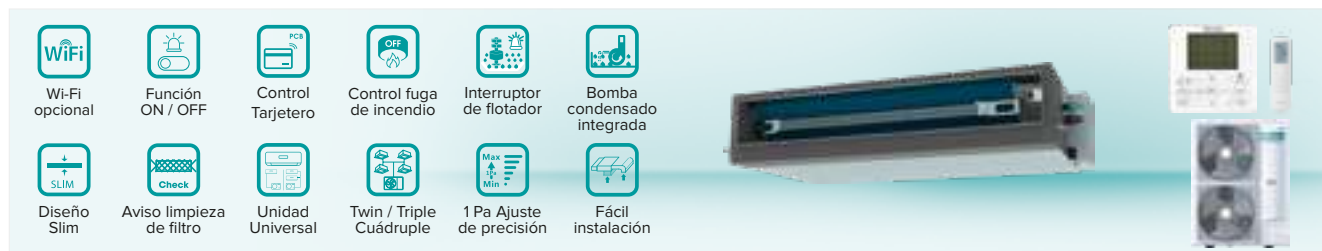

Modelo		AUD105UX4REH8 / AUW105U4RK7
Unidad interior		AUD105UX4REH8
Unidad exterior		AUW105U4RK7
<b>Capacidad</b>		
Capacidad frigorífica nominal (Mín.-Máx.)	kW	10,0 (2,7-12,0)
Capacidad calorífica nominal (Mín.-Máx.)	kW	11,0 (2,7-13,0)
<b>Consumo nominal</b>		
Refrigeración	kW	3,03
Calefacción	kW	2,93
<b>Coefficiente energético</b>		
SEER	-	6,1
SCOP	-	4,0
<b>Clasificación energética</b>		
Refrigeración	-	A++
Calefacción	-	A+
<b>Unidad interior</b>		
Caudal de aire (A/M/B)	m <sup>3</sup> /h	2000/1800/1600
Presión sonora (A/M/B)	dB (A)	42/39/36
Potencia sonora	dB (A)	59
Dimensiones (An x Al x Pr)	mm	1400×300×800
Peso Neto/con embalaje	kg	53/59
Presión estática externa Nominal (Rango)	Pa	100 (0~200)
<b>Unidad exterior</b>		
Alimentación	-	220-240V~,50Hz,1P
Presión sonora	dB (A)	58
Potencia sonora	dB (A)	69
Dimensiones (An x Al x Pr)	mm	900×750×340
Peso	kg	55
Caudal de aire	m <sup>3</sup> /h	3800
<b>Refrigerante</b>		
Refrigerant gas	-	R32
Refrigerant precarga	kg	1,80
TCO2 eq	-	1,215
<b>Diámetro tuberías</b>		
Líquido/gas	pulg. (mm)	3/8"/5/8" (9,52/15,88)
<b>Rango de operación</b>		
T° ext. para refrigeración	°C	-15 ~ 48
T° ext. para calefacción	°C	-10 ~ 24
<b>Longitud de la tubería</b>		
Longitud máxima	m	50
<b>Diferencia de altura</b>		
Max. (OD más baja)	m	30
Max. (OD más alta)	m	30
<b>Longitud de tubería máxima con precarga</b>		
Distancia	m	5
<b>Carga adicional de refrigerante</b>		
Cantidad adicional por m	g/m	35

# MINI CASSETTE



## Diseño compacto

Es uno de los cuerpos más compactos de la gama de media presión. Su instalación es posible incluso en edificios con falso techo de altura limitada y espacios reducidos.

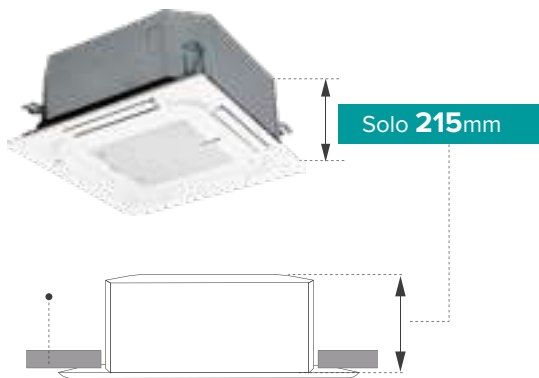

MODELO	An x Al x Pr (mm)
ACT26	570 x 215 x 570
ACT35	570 x 215 x 570
ACT52	570 x 215 x 570

## Panel 620×620

El panel de 620x620 mm es ideal para techo modular, sin cubrir otras cosas. De esta forma, resulta más estético y fácil de instalar.

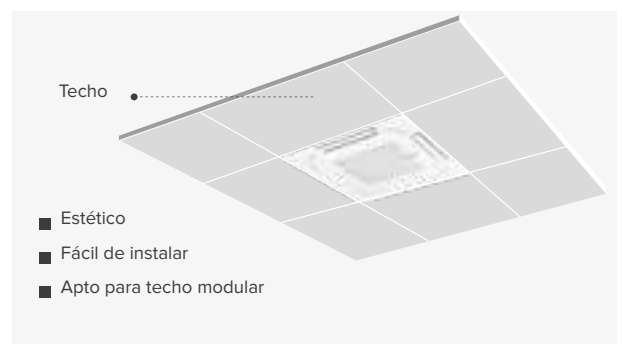
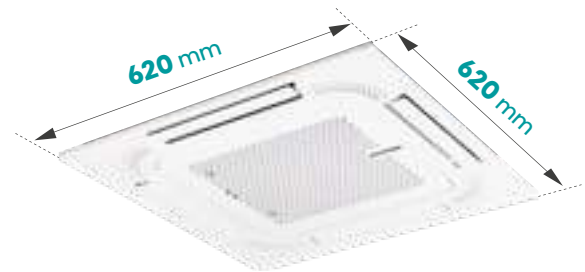



## Round flow

El 360° Round Flow incrementa el alcance del aire climatizado, garantizando el confort de todos los rincones y que la temperatura se equilibre perfectamente en el espacio.

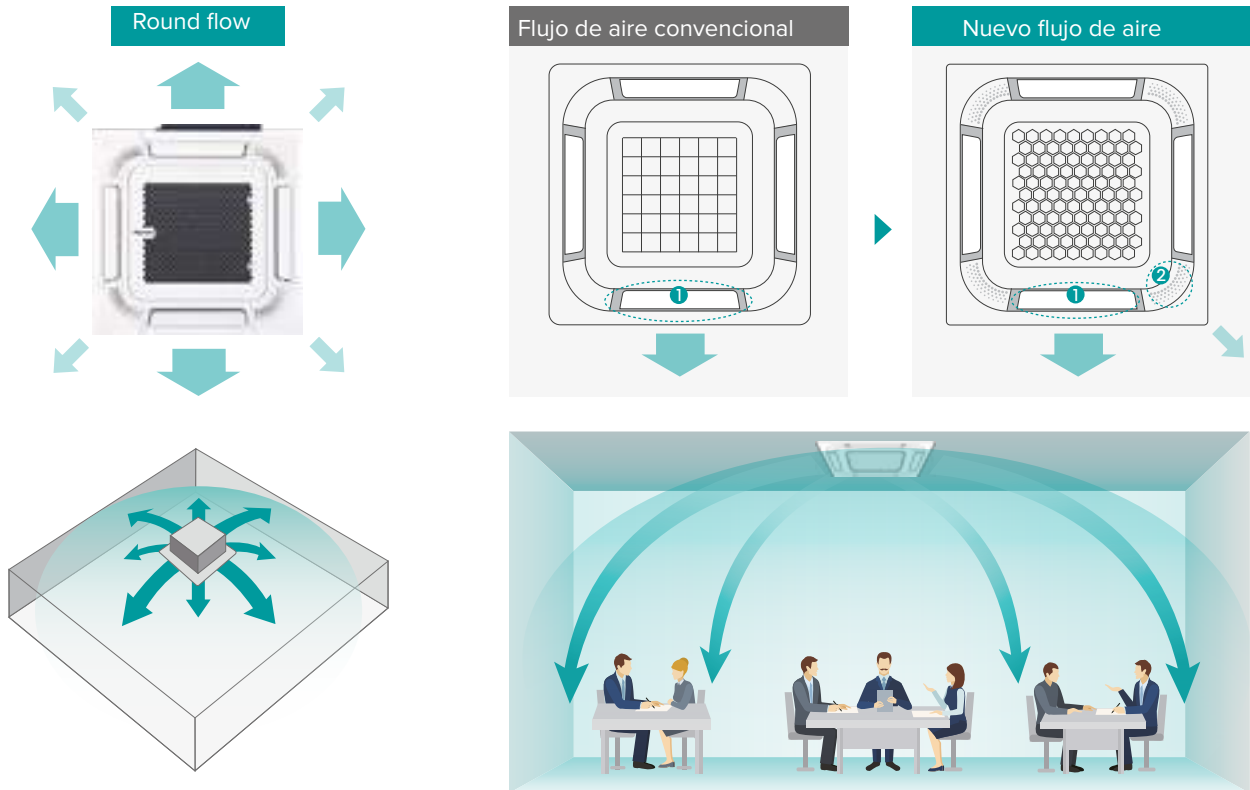

## Control individual del flujo de aire

El control independiente del flujo de aire se adapta perfectamente a las diferentes necesidades en distribuciones de espacios y maximiza el confort de cada usuario.

\* Podemos conseguir un control individual del flujo de aire mediante el controlador por cable YXE-E01U(E) o el controlador remoto RCH-RVD01.

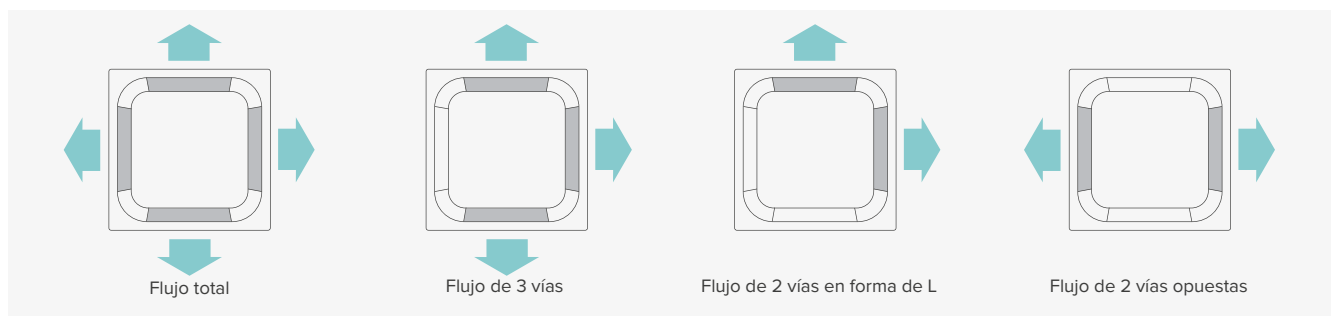
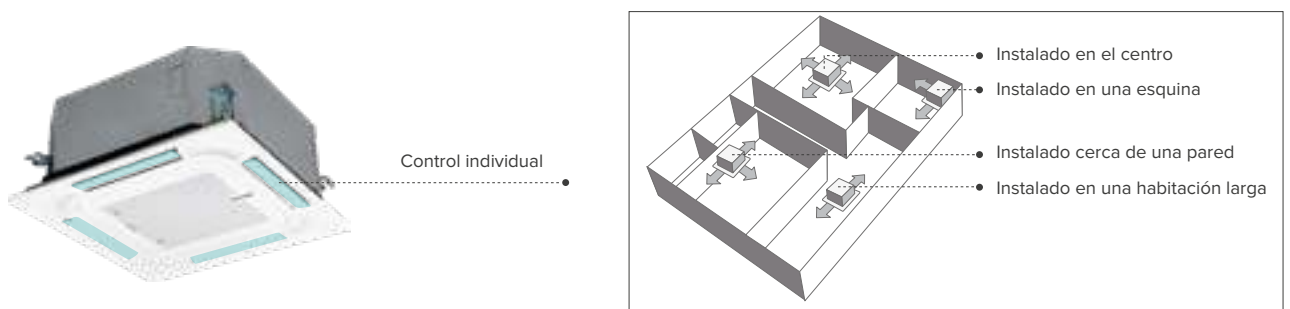

## Techo alto

Es posible compensar la altura de la instalación ajustando los parámetros del mando por cable. Esto permite el transporte de un flujo de aire confortable hasta el nivel del suelo.

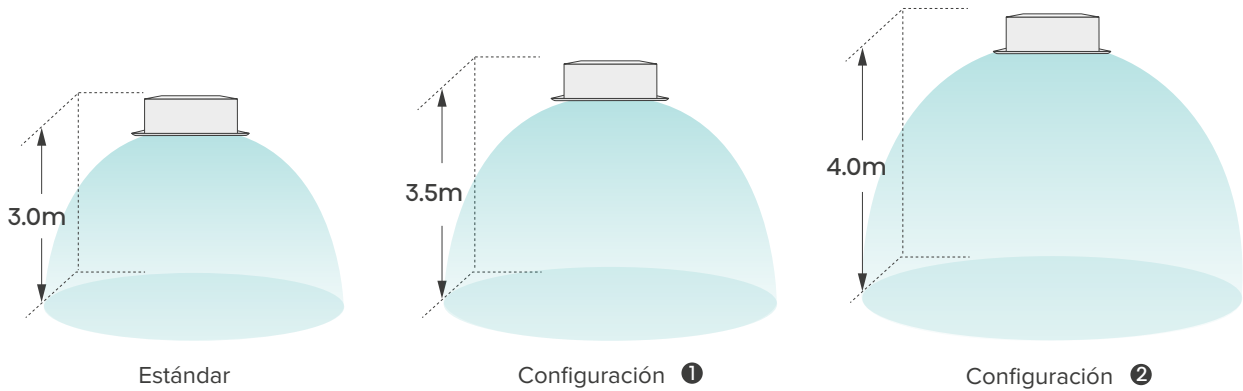

## Intercambiador de calor de alta eficiencia

El Mini Cassette incorpora el intercambiador de calor avanzado con una tubería fina de 5mm colocado en un espacio estrecho, de este modo se consigue un intercambio de calor más potente y eficiente en un espacio limitado.

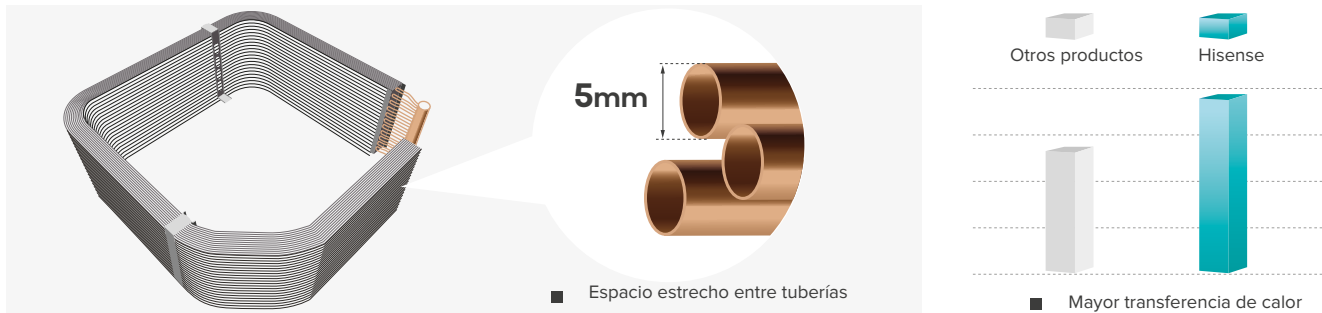

## Control de humedad

El sensor de humedad viene de serie en el Mini Cassette. En modo deshumidificación, la humedad relativa de la habitación puede visualizarse mediante el mando por cable YXE-E01U(E).

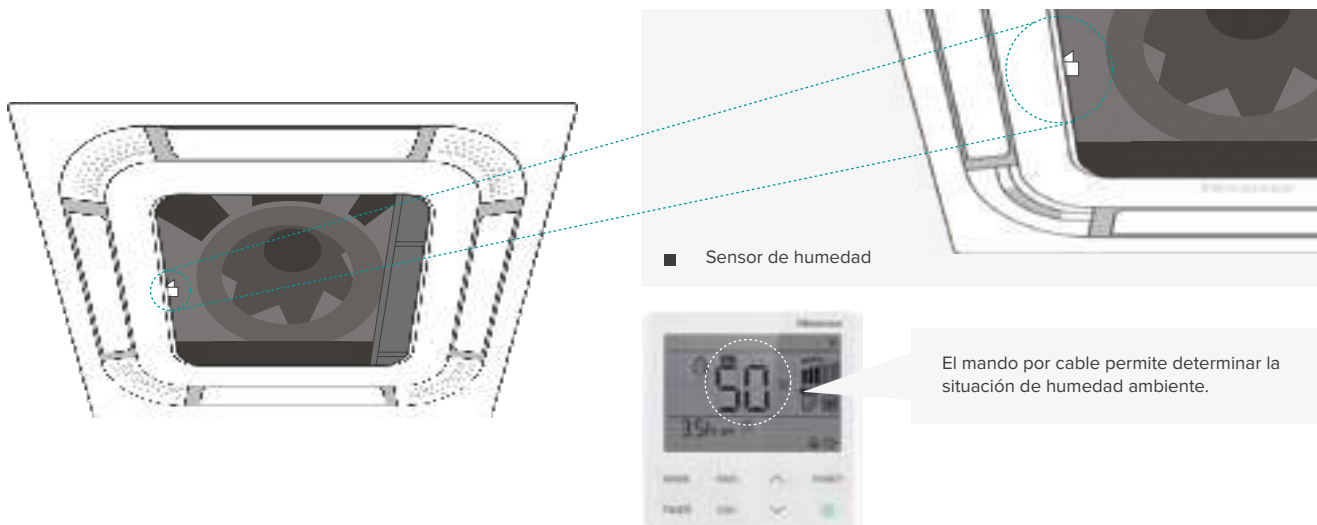

## Bomba de condensado integrada de alta capacidad

La elevación máxima de la bomba de condensado llega hasta 1200 mm.

\* La altura de drenaje recomendada asciende a  $\leq 800$  mm con el fin de garantizar un drenaje suave en funcionamiento a largo plazo.

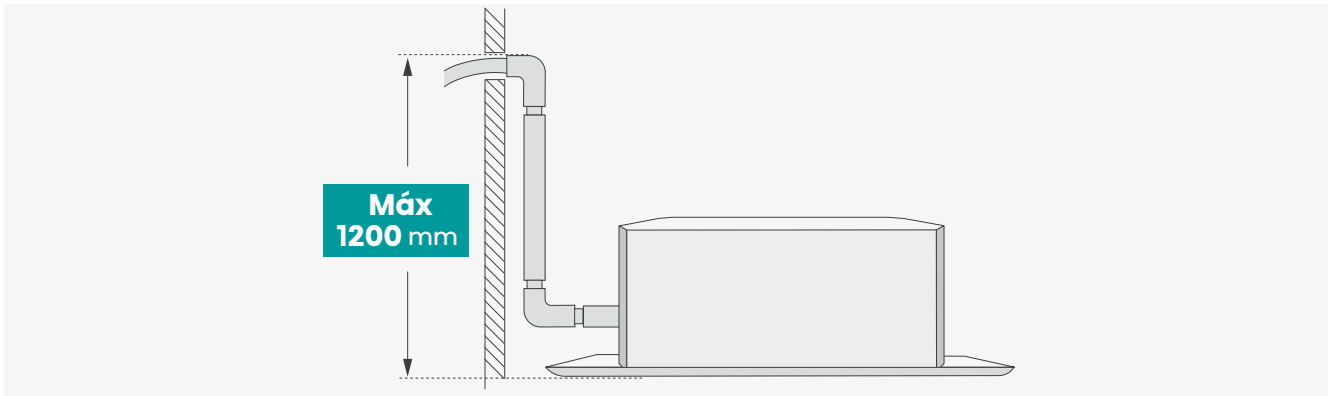

## Toma de aire fresco

La toma de aire fresco permite introducir el aire fresco exterior en la habitación con el objetivo de mejorar la calidad del aire interior.

\* El volumen de aire fresco no puede superar el 20 % del caudal de aire de la máquina.

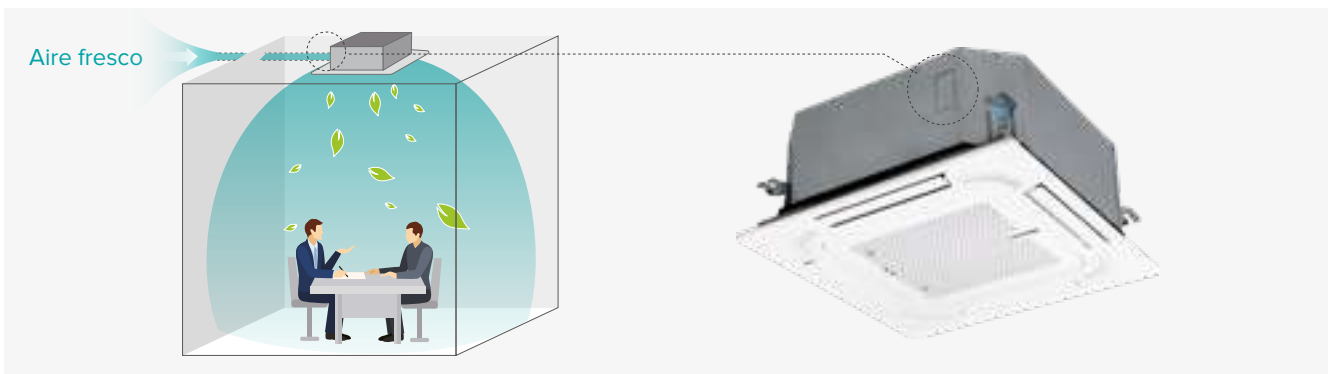

## Filtro sano Ag+

El filtro sano Ag+ viene equipado de serie, lo que puede inhibir eficazmente la reproducción de bacterias y virus, garantizando así un suministro de aire ambiente saludable.

Filtros convencionales sin Ag+    ■

Filtro sano Ag+    ■

Desaparición efectiva de las bacterias		
Escherichia coli 99,99 %	Antimoho	Staphylococcus ureus 99,99 %

\* Esteriliza eficazmente las bacterias destruyendo su estructura interna.



# Mini Cassette TURBO INVERTER



Modelo		ACT26UR4RCC8 / AUW26U4RS8	ACT35UR4RCC8 / AUW35U4RS8	ACT52UR4RCC8 / AUW52U4RJ8
Unidad interior		ACT26UR4RCC8	ACT35UR4RCC8	ACT52UR4RCC8
Panel		PE-QEA-LD	PE-QEA-LD	PE-QEA-LD
Unidad exterior		AUW26U4RS8	AUW35U4RS8	AUW52U4RJ8
<b>Capacidad</b>				
Capacidad frigorífica nominal (Mín.-Máx.)	kW	2,6 (1,3-3,6)	3,5 (1,3-4,2)	5,0 (1,5-6,0)
Capacidad calorífica nominal (Mín.-Máx.)	kW	3,2 (1,3-4,0)	4,0 (1,3-5,0)	5,5 (1,5-7,3)
<b>Consumo nominal</b>				
Refrigeración	kW	0,62	0,88	1,36
Calefacción	kW	0,75	1,0	1,48
<b>Coefficiente energético</b>				
SEER	-	7,2	7,0	6,7
SCOP	-	4,6	4,6	4,4
<b>Clasificación energética</b>				
Refrigeración	-	A++	A++	A++
Calefacción	-	A++	A++	A+
<b>Unidad interior</b>				
Caudal de aire (A/M/B)	m³/h	600/500/400	600/500/400	700/600/510
Presión sonora (A/M/B)	dB (A)	38/34/30	38/34/30	42/38/34
Potencia sonora	dB (A)	54	54	57
Dimensiones (An x Al x Pr)	mm	570×215×570	570×215×570	570×215×570
Peso Neto/con embalaje	kg	15,5/18,5	15,5/18,5	15,5/18,5
<b>Unidad exterior</b>				
Alimentación	-	220-240V~,50&60Hz,1P	220-240V~,50&60Hz,1P	220-240V~,50&60Hz,1P
Presión sonora	dB (A)	51	51	53
Potencia sonora	dB (A)	62	62	64
Dimensiones (An x Al x Pr)	mm	810×580×280	810×580×280	860×670×310
Peso	kg	34	34	44
Caudal de aire	m³/h	2300	2300	3150
<b>Refrigerante</b>				
Refrigerant gas	-	R32	R32	R32
Refrigerant precarga	kg	0,87	0,87	1,2
TCO2 eq	-	0,587	0,587	0,81
<b>Diámetro tuberías</b>				
Líquido/gas	pulg. (mm)	1/4"/3/8" (6,35/9,52)	1/4"/3/8" (6,35/9,52)	1/4"/1/2" (6,35/12,7)
<b>Rango de operación</b>				
Tª ext. para refrigeración	°C	-15 ~ 52	-15 ~ 52	-15 ~ 52
Tª ext. para calefacción	°C	-20 ~ 24	-20 ~ 24	-20 ~ 24
<b>Longitud de la tubería</b>				
Longitud máxima	m	30	30	50
<b>Diferencia de altura</b>				
Max. (OD más baja)	m	15	15	30
Max. (OD más alta)	m	15	15	30
<b>Longitud de tubería máxima con precarga</b>				
Distancia	m	5	5	5
<b>Carga adicional de refrigerante</b>				
Cantidad adicional por m	g/m	15	15	15



# Mini Cassette SUPER INVERTER

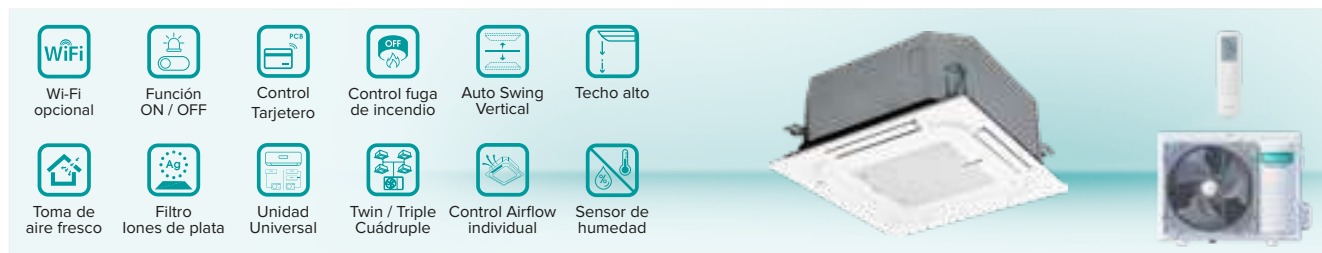

Modelo	ACT52UR4RCC8 / AUW52U4RS7	
Unidad interior	ACT52UR4RCC8	
Panel	PE-QEA-LD	
Unidad exterior	AUW52U4RS7	
<b>Capacidad</b>		
Capacidad frigorífica nominal (Mín.-Máx.)	kW	5,0 (1,5-6,0)
Capacidad calorífica nominal (Mín.-Máx.)	kW	5,5 (1,5-6,5)
<b>Consumo nominal</b>		
Refrigeración	kW	1,47
Calefacción	kW	1,48
<b>Coefficiente energético</b>		
SEER	-	6,4
SCOP	-	4,1
<b>Clasificación energética</b>		
Refrigeración	-	A++
Calefacción	-	A+
<b>Unidad interior</b>		
Caudal de aire (A/M/B)	m³/h	700/600/510
Presión sonora (A/M/B)	dB (A)	42/38/34
Potencia sonora	dB (A)	57
Dimensiones (An x Al x Pr)	mm	570×215×570
Peso Neto/con embalaje	kg	15,5/18,5
<b>Unidad exterior</b>		
Alimentación	-	220-240V~,50&60Hz,1P
Presión sonora	dB (A)	52
Potencia sonora	dB (A)	63
Dimensiones (An x Al x Pr)	mm	810×580×280
Peso	kg	36
Caudal de aire	m³/h	2300
<b>Refrigerante</b>		
Refrigerant gas	-	R32
Refrigerant precarga	kg	1,08
TCO2 eq	-	0,729
<b>Diámetro tuberías</b>		
Líquido/gas	pulg. (mm)	1/4"/1/2" (6,35/12,7)
<b>Rango de operación</b>		
Tª ext. para refrigeración	°C	-15 ~ 48
Tª ext. para calefacción	°C	-15 ~ 24
<b>Longitud de la tubería</b>		
Longitud máxima	m	40
<b>Diferencia de altura</b>		
Max. (OD más baja)	m	30
Max. (OD más alta)	m	30
<b>Longitud de tubería máxima con precarga</b>		
Distancia	m	5
<b>Carga adicional de refrigerante</b>		
Cantidad adicional por m	g/m	15

# CASSETTE ROUND FLOW



## Round Flow

El 360° Round Flow incrementa alcance de aire climatizado garantizando confort de todos los rincones y que la temperatura se equilibre perfectamente en el espacio.

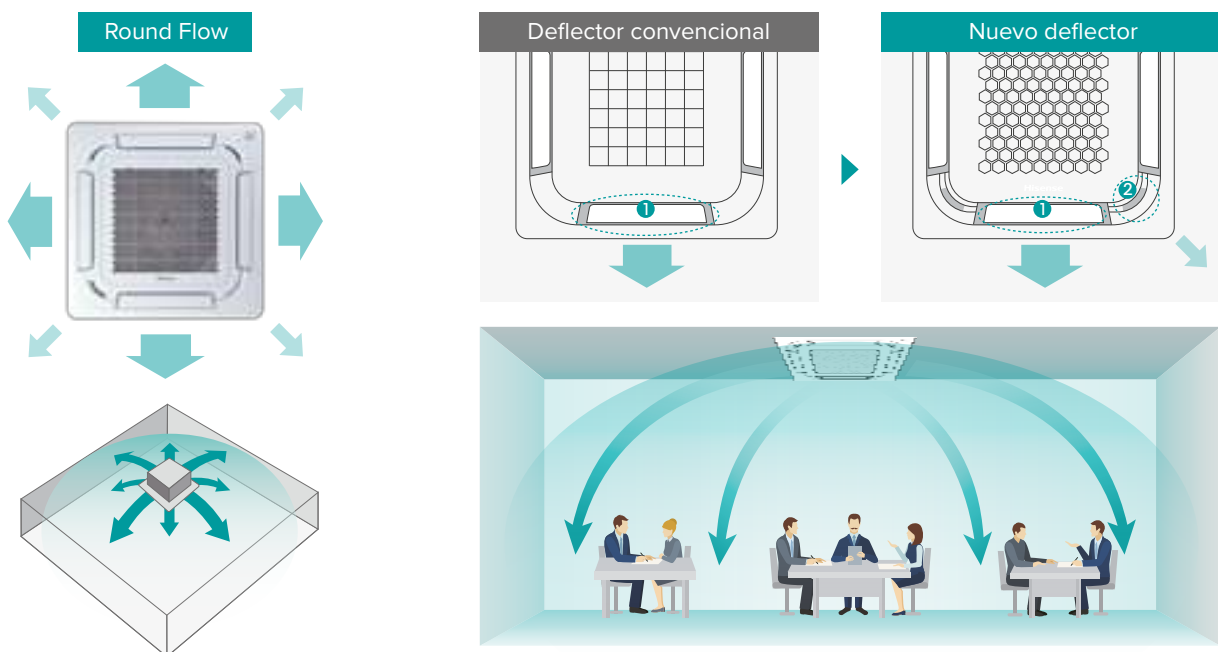

## Control individual del flujo de aire

El control independiente del flujo de aire se adapta perfectamente a las diferentes necesidades de distribuciones de los espacios y maximiza el confort de cada usuario.

\* Podemos conseguir un control individual del flujo de aire mediante el controlador por cable YXE-E01U(E) o el controlador remoto RCH-RVD01.

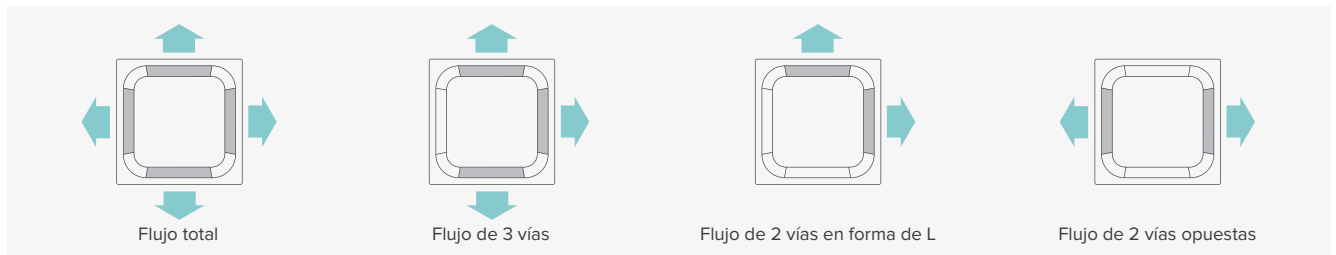
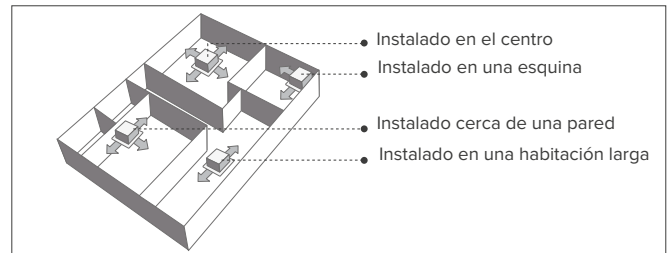
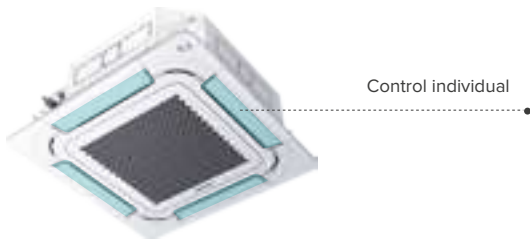

## Indicador de flujo de aire

Si se cambia el flujo de aire individual, parpadea el indicador de la dirección correspondiente.

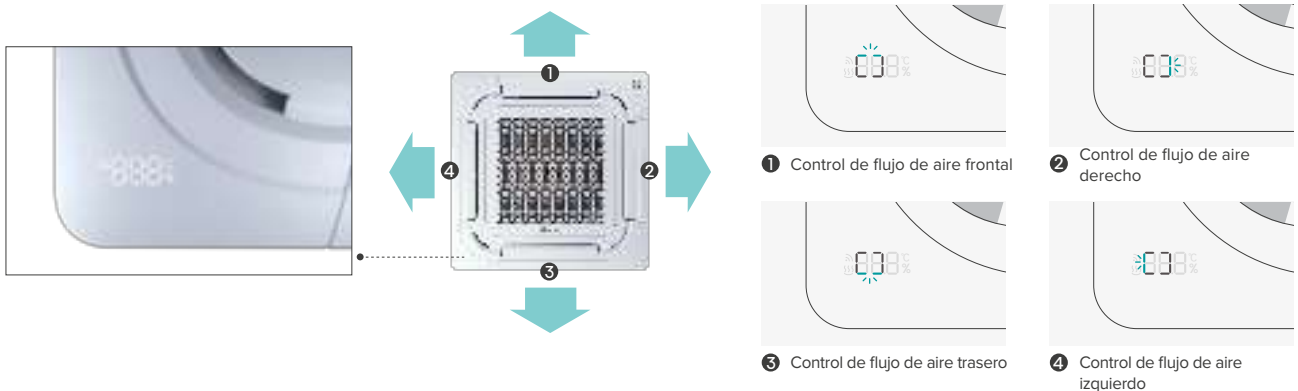

## Flujo de aire amplio

El flujo de aire oscilante puede alcanzar hasta los 88°. Gracias al flujo de aire amplio, podemos obtener un abundante flujo de aire de refrigeración por el techo y un fuerte flujo de aire de calefacción.

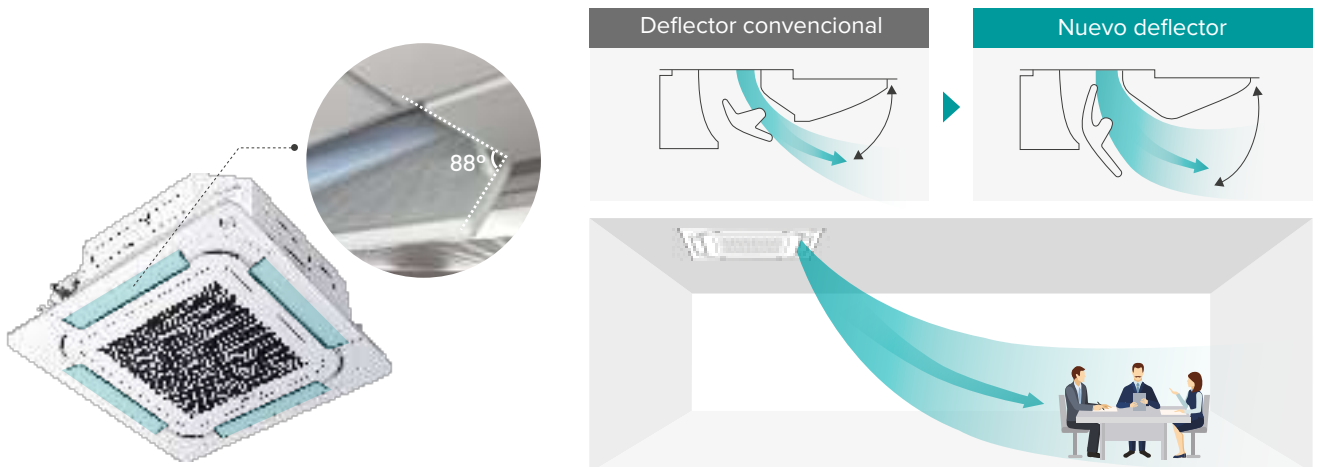

## Smart Eye

### Diseño de Smart Eye con sensor dual

El sensor dual detecta la presencia de personas en cada una de las 4 zonas. Las zonas de detección son más de un 50 % más amplias que un solo sensor. El sensor se basa en la tecnología de imagen térmica y detectan la presencia de personas sin grandes movimientos.

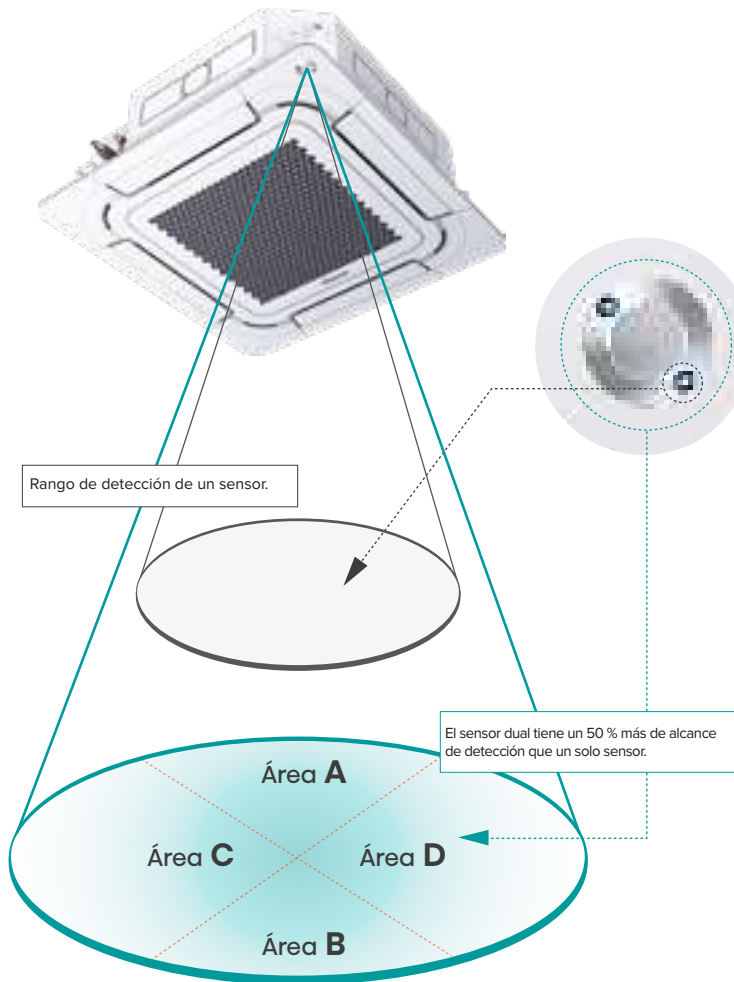

### Imagen de infrarrojo térmico

El sensor dual de infrarrojo se caracteriza por su tamaño compacto, mínimo tiempo de retardo y precisión en la detección.

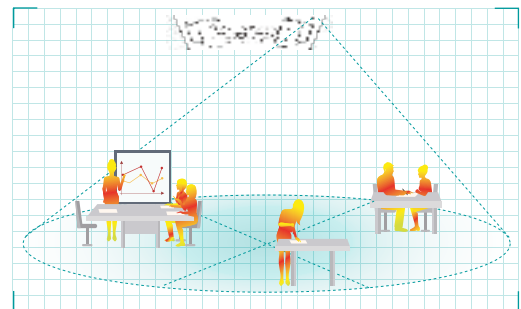
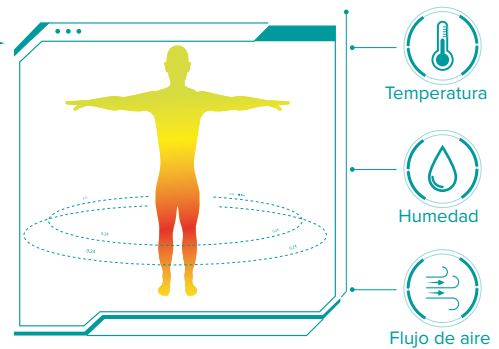

### Diseño de flujo de aire independiente

El flujo de aire de 4 zonas puede controlarse de forma inteligente e independiente en función de la presencia de personas. Es posible configurar aire indirecto en las zonas donde se detecta la presencia de personas impulsando el aire por el techo, mientras se mantiene el flujo de aire normal en las zonas sin presencia de personas.





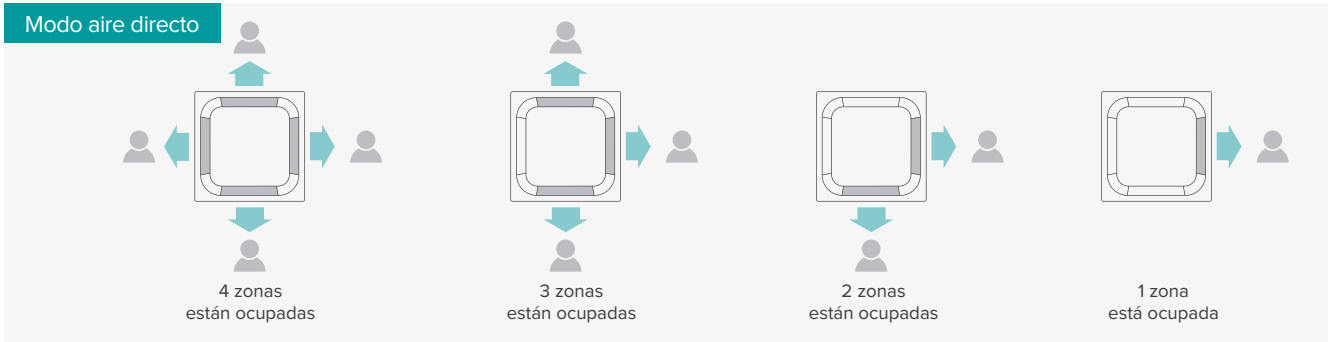

### Estado del modo de ahorro (por defecto: ON)

El sistema ahorrará energía automáticamente al detectar la falta de presencia de personas. Cuando las personas vuelvan a la habitación, el sistema volverá a la configuración normal.

\* Es posible modificar del modo de ahorro al modo de ultra-ahorro mediante los ajustes in situ.

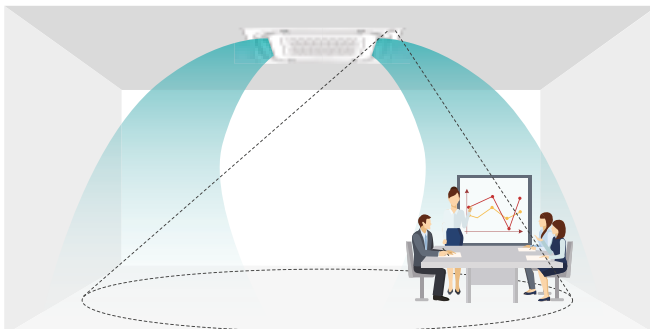

■ Modo normal mientras haya personas.

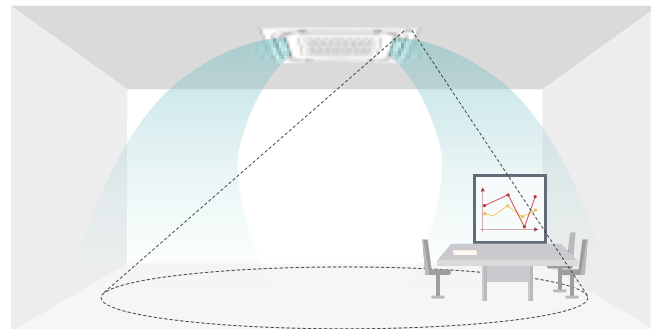

■ Modo ahorro de energía mientras no hay personas.

### Estado del modo de ultraahorro (por defecto: OFF)

Si no hay personas en una habitación, el sistema se detiene automáticamente.

- El sistema ahorra energía automáticamente al detectar que la habitación no está ocupada.
- En función de las condiciones preajustadas por el usuario, el sistema deja de funcionar automáticamente si la habitación está vacía.

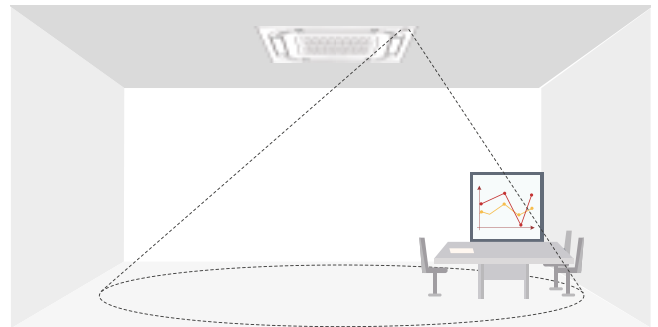

■ Modo de espera cuando no hay nadie en la habitación.

## Intercambiador de calor de alta eficiencia

El Cassette adopta un diseño tipo G con una mayor superficie de intercambio de calor. En comparación con el intercambiador de calor tradicional, es más eficiente y ahorra más energía.



## HI NANO

HI-NANO puede prevenir eficazmente las bacterias. Lanza un gran número de iones, mata y elimina las bacterias y los virus rápidamente.



■ HI-NANO alcanza de forma eficaz los contaminantes.



■ Los radicales hidroxilos desnaturalizan las proteínas de los contaminantes.



■ Actividad de los contaminantes es inhibida.

HI-NANO	Tipo de esterilización
92,6 % de H1N1	88,54 % de E. coli
74,01 % de Staphylococcus aureus	60,07 % de PM2.5
HI-NANO puede eliminar más del 92,6 % de H1N1 en 2 horas.	HI-NANO puede esterilizar más del 88,54 % de E. coli en 2 horas.
HI-NANO puede esterilizar más del 74,01 % de Staphylococcus aureus en 2 horas.	HI-NANO puede eliminar eficazmente más del 60,07 % de PM2.5 en 2 horas.

\* El resultado de la prueba procede de la prueba del aire acondicionado por división Hisense (modelo: AST-12UW4RMRCF) realizada por SGS en una cámara de pruebas de 30 m<sup>3</sup>.

## Opción PE-QFA-CDH

PE-QFA-CD es el panel estándar.  
PE-QFA-CDH es un panel opcional. Y este panel viene de serie con HI-NANO



## Toma de aire fresco

La toma de aire fresco permite introducir el aire fresco exterior en la habitación con el objetivo de mejorar la calidad del aire interior.

\* El volumen de aire fresco no puede superar el 20 % del caudal de aire de la máquina.

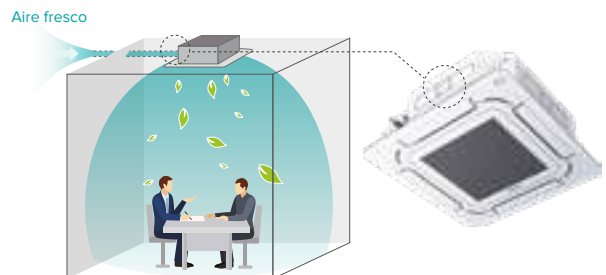

## Filtro sano Ag+

El Filtro sano Ag+ viene equipado de serie, lo que puede inhibir eficazmente la reproducción de bacterias y virus, garantizando así un suministro de aire ambiente saludable.

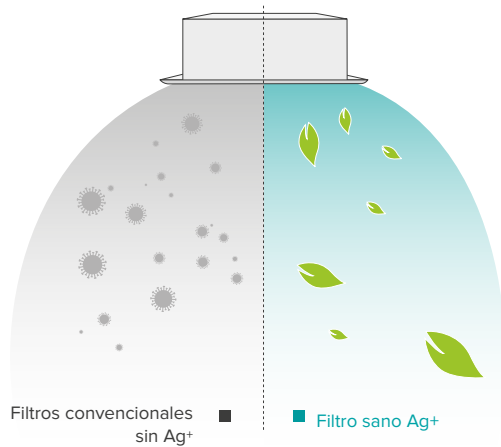

Filtros convencionales sin Ag+

Filtro sano Ag+

### Desaparición efectiva de las bacterias

Escherichia coli 99,99 %

Antimoho

Staphylococcus aureus 99,99 %



\* Esteriliza eficazmente las bacterias destruyendo su estructura interna.

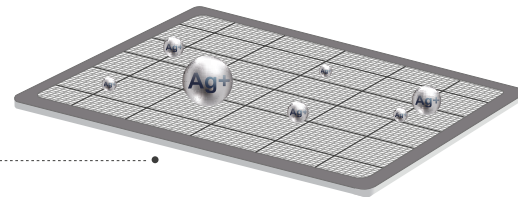

## Filtro de fácil limpieza

El filtro se puede lavar con agua. Tras la limpieza del filtro, la rejilla puede instalarse en cualquier dirección. En los proyectos de varias unidades interiores, la rejilla no necesita ajustarse, gracias a su diseño especial de hexágonos.

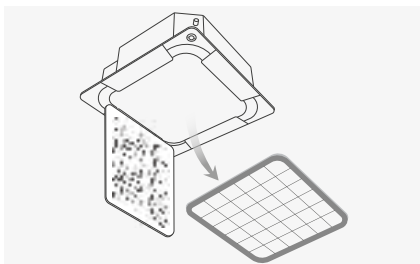

■ Cómoda retirada

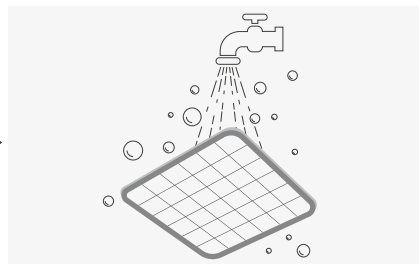

■ Filtro lavable de alta definición

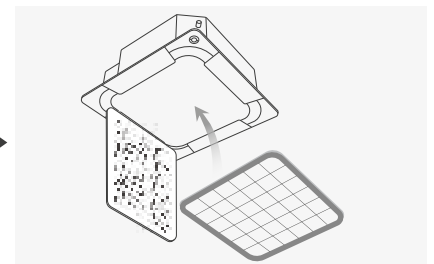

■ Rejillas con diseño especial fáciles de instalar



Rejilla convencional

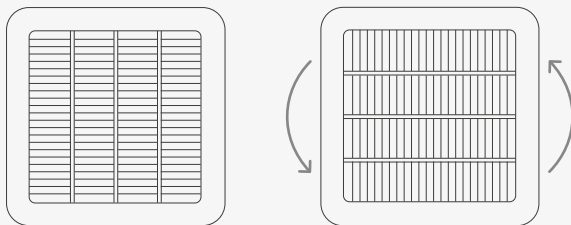

■ Debe instalarse en una dirección fija.



Rejilla Hisense

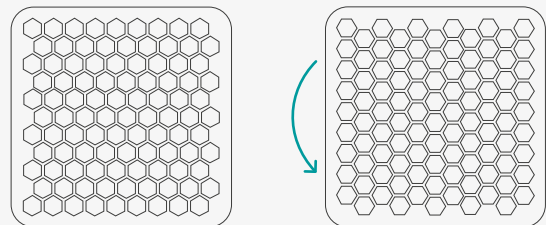

■ Gracias a su diseño especial, no resulta necesario ajustar la dirección de instalación.

## Pantalla oculta

A diferencia de la pantalla luminosa tradicional, la temperatura se puede ver fácilmente en la pantalla LED del panel. La pantalla queda oculta en el modo OFF. El diseño es sencillo y ordenado.

■ LED ENCENDIDO



■ LED APAGADO



## Pantalla del código de error

Podemos identificar el código de error a través de la pantalla del panel. Cuando se produzca un error, se encenderá una E y el código de error parpadeará. Resultará más sencillo solucionar los problemas.

■ Ejemplo: Código de error E22

Se puede distinguir entre 22 °C o fallo 22.



## Control de humedad

El sensor de humedad viene de serie para el Cassette. En modo seco, la humedad relativa de la habitación puede visualizarse mediante el controlador por cable YXE-E01U(E).

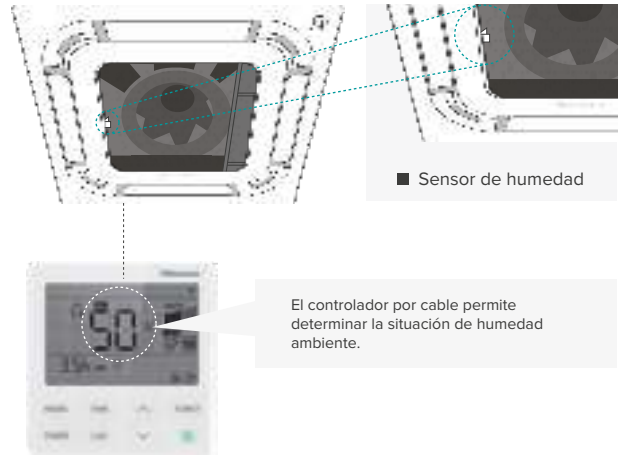

## Panel High Sense

El diseño triangular y hexagonal del panel puede reducir el nivel sonoro del viento. Además, este diseño High Sense combina con cualquier estilo de decoración.

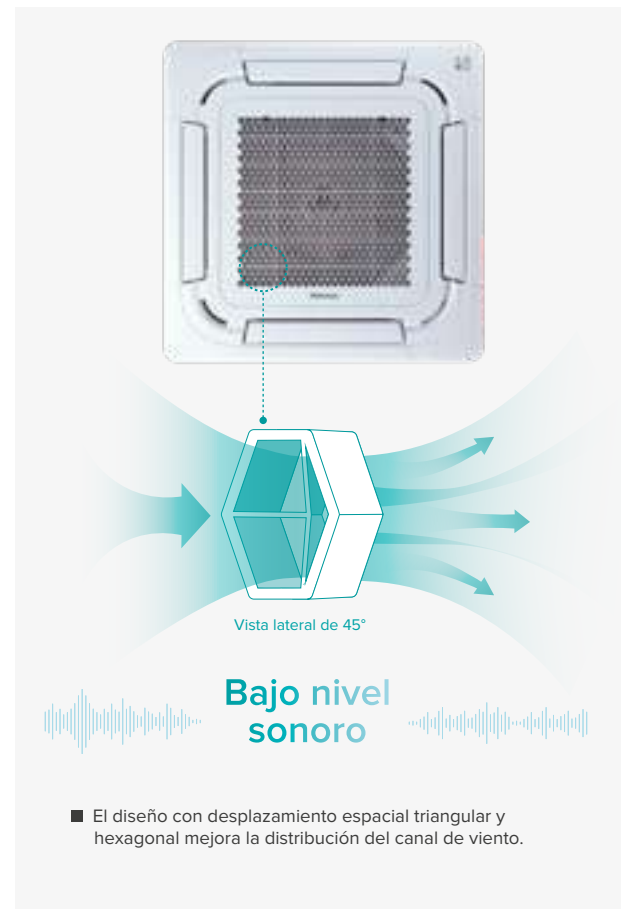

## Techo alto

Es posible compensar la altura de la instalación ajustando los parámetros del mando por cable. Esto permite el transporte de un flujo de aire confortable hasta el nivel del suelo.

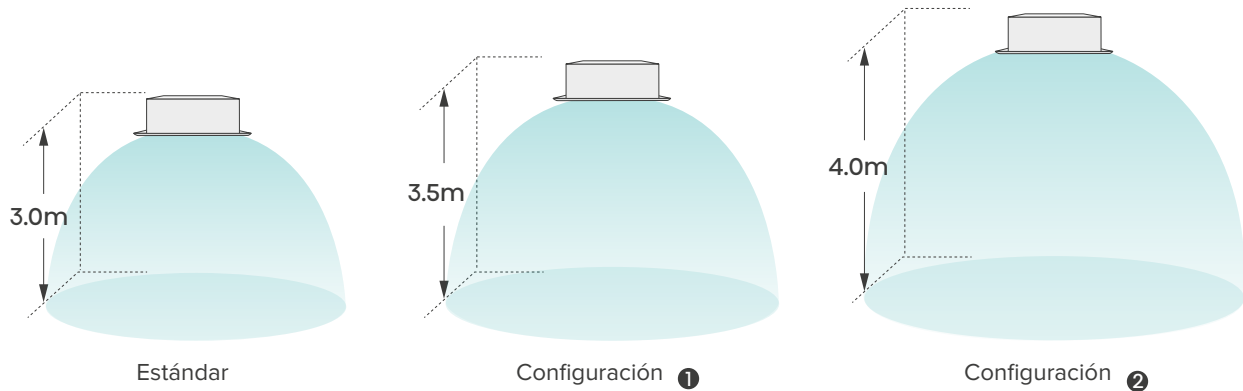

## Diseño compacto

Su diseño compacto, con una altura de solo 236 mm, permite encajarlo en el falso techo de altura reducida y lo convierte en el producto más estrecho del mercado.

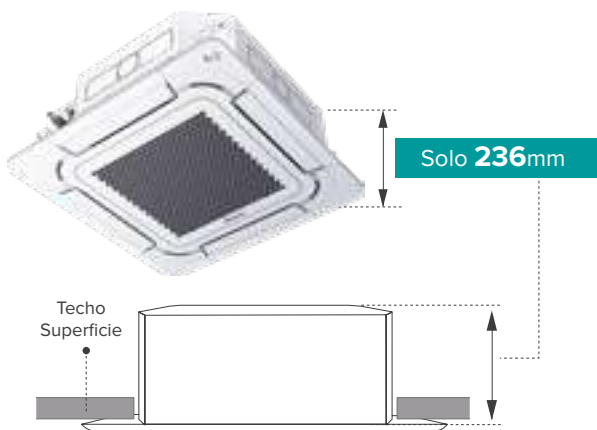

## Bomba de condensado integrada de alta capacidad

La elevación máxima de la bomba de condensado llega hasta 1200 mm.

\* La altura de drenaje recomendada asciende a  $\leq 800$  mm con el fin de garantizar un drenaje suave en funcionamiento a largo plazo.

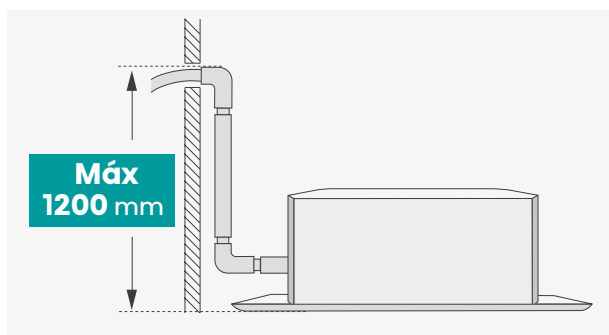

## Opción de impulsión derivada

En el caso de distribuciones irregulares de salas, la descarga derivada puede resultar útil para ampliar la zona de distribución de aire a los rincones más incómodos sin necesidad de unidades interiores adicionales. En el caso de la distribución irregular de una sala, la impulsión derivada resulta útil para garantizar el confort de todos los rincones incluso con una sola unidad interior.

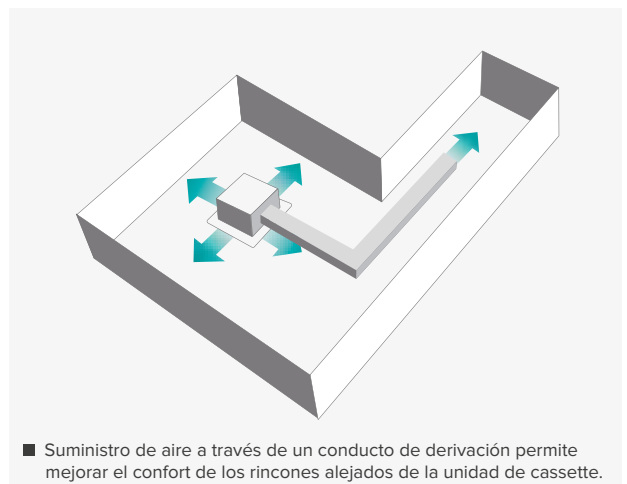

Cassettes Round Flow **TURBO INVERTER**

Modelo		ACT60UR4RJC8 / AUW60U4RK8	ACT71UR4RJC8 / AUW71U4RK8	AUC105UR4RKC8 / AUW105U6RN8	AUC125UR4RKC8 / AUW125U6RN8	AUC140UR4RKC8 / AUW140U6RN8
Unidad interior		ACT60UR4RJC8	ACT71UR4RJC8	AUC105UR4RKC8	AUC125UR4RKC8	AUC140UR4RKC8
Panel		PE-QFA-CD	PE-QFA-CD	PE-QFA-CD	PE-QFA-CD	PE-QFA-CD
Unidad exterior		AUW60U4RK8	AUW71U4RK8	AUW105U6RN8	AUW125U6RN8	AUW140U6RN8
<b>Capacidad</b>						
Capacidad frigorífica nominal (Mín.-Máx.)	kW	6,2 (2,0-8,0)	7,0 (2,0-9,0)	10,0 (2,7-12,0)	12,1 (3,8-13,3)	13,5 (4,2-15,6)
Capacidad calorífica nominal (Mín.-Máx.)	kW	7,3 (2,0-9,0)	8,0 (2,0-10,2)	11,0 (2,7-13,0)	13,5 (3,3-14,5)	16,0 (3,6-17,2)
<b>Consumo nominal</b>						
Refrigeración	kW	1,59	1,89	2,63	3,94	4,73
Calefacción	kW	1,82	2,11	2,86	3,7	5,44
<b>Coefficiente energético</b>						
SEER	-	7,50	7,1	7,0	6,2	6,1
SCOP	-	4,60	4,6	4,4	4,4	4,4
<b>Clasificación energética</b>						
Refrigeración	-	A++	A++	A++	-	-
Calefacción	-	A++	A++	A+	-	-
<b>Unidad interior</b>						
Caudal de aire (A/M/B)	m³/h	1200/1000/840	1200/1000/840	1650/1400/1150	2000/1750/1550	2000/1750/1550
Presión sonora (A/M/B)	dB (A)	43/40/37	43/40/37	50/46/42	52/49/46	52/49/46
Potencia sonora	dB (A)	54	54	62	64	64
Dimensiones (An x Al x Pr)	mm	840×236×840	840×236×840	840×272×840	840×272×840	840×272×840
Peso Neto/con embalaje	kg	23/28	23/28	26/32	26/32	26/32
<b>Unidad exterior</b>						
Alimentación	-	220-240V~, 50&60Hz,1P	220-240V~, 50&60Hz,1P	380-415V~, 50&60Hz, 3P	380-415V~, 50&60Hz, 3P	380-415V~, 50&60Hz, 3P
Presión sonora	dB (A)	56	56	57	58	58
Potencia sonora	dB (A)	68	68	68	69	70
Dimensiones (An x Al x Pr)	mm	900×750×340	900×750×340	900×1170×320	900×1170×320	900×1170×320
Peso	kg	53/57	53	81	83	83
Caudal de aire	m³/h	3800	3800	5500	5500	5500
<b>Refrigerante</b>						
Refrigerant gas	-	R32	R32	R32	R32	R32
Refrigerant precarga	kg	1,50	1,5	2,72	3	3
TCO2 eq	-	1,0125	1,01	1,83	2,03	2,03
<b>Diámetro tuberías</b>						
Líquido/gas	pulg. (mm)	3/8"/5/8" (9,52/15,88)	3/8"/5/8" (9,52/15,88)	3/8"/5/8" (9,52/15,88)	3/8"/5/8" (9,52/15,88)	3/8"/5/8" (9,52/15,88)
<b>Rango de operación</b>						
Tª ext. para refrigeración	°C	-15~52	-15 ~ 52	-15 ~ 52	-15 ~ 52	-15 ~ 52
Tª ext. para calefacción	°C	-20~24	-20 ~ 24	-20 ~ 24	-20 ~ 24	-20 ~ 24
<b>Longitud de la tubería</b>						
Longitud máxima	m	70	50	50	60	60
<b>Diferencia de altura</b>						
Max. (OD más baja)	m	30	30	30	30	30
Max. (OD más alta)	m	30	30	30	30	30
<b>Longitud de tubería máxima con precarga</b>						
Distancia	m	5	5	7,5	7,5	7,5
<b>Carga adicional de refrigerante</b>						
Cantidad adicional por m	g/m	35	35	35	35	35



# Cassettes Round Flow SUPER INVERTER



Modelo		ACT60UR4RJC8 / AUW60U4RJ7	ACT71UR4RJC8 / AUW71U4RJ7	AUC90UR4RGB4 / AUW90U4RF4	AUC105UR4RKC8 / AUW105U4RK7	AUC125UR4RHB4 / AUW125U4RT5	AUC175UR4RHB4 / AUW175U6RP4
Unidad interior		ACT60UR4RJC8	ACT71UR4RJC8	AUC90UR4RGB4	AUC105UR4RKC8	AUC125UR4RHB4	AUC175UR4RHB4
Panel		PE-QFA-CD	PE-QFA-CD	PE-DA-B29	PE-QFA-CD	PE-DA-B29	PE-DA-B29
Unidad exterior		AUW60U4RJ7	AUW71U4RJ7	AUW90U4RF4	AUW105U4RK7	AUW125U4RT5	AUW175U6RP4
<b>Capacidad</b>							
Capacidad frigorífica nominal (Mín.-Máx.)	kW	6,2 (2,0-8,0)	7,0 (2,0-8,5)	8,8 (4,0-9,2)	10,0 (2,7-12,0)	12,7 (3,3-13,2)	17,2 (3,3-18,0)
Capacidad calorífica nominal (Mín.-Máx.)	kW	7,3 (2,0-9,0)	8,0 (2,0-9,5)	9,0 (3,5-9,5)	11,0 (2,7-13,0)	13,5 (3,0-14,6)	20,0 (3,0-21,0)
<b>Consumo nominal</b>							
Refrigeración	kW	1,67	2,06	2,71	3,10	4,31	6,60
Calefacción	kW	1,92	2,15	2,25	2,96	3,90	6,65
<b>Coefficiente energético</b>							
SEER	-	7,20	7,0	6,1	6,2	-	-
SCOP	-	4,10	4,1	4,2	4,0	-	-
<b>Clasificación energética</b>							
Refrigeración	-	A++	A++	A++	A++	-	-
Calefacción	-	A+	A+	A+	A+	-	-
<b>Unidad interior</b>							
Caudal de aire (A/M/B)	m³/h	1200/1000/840	1200/1000/840	1400/1120/900	1650/1400/1150	1850/1700/1550	2200/1700/1400
Presión sonora (A/M/B)	dB (A)	43/40/37	43/40/37	43/40/37	50/46/42	50/48/46	53/46/44
Potencia sonora	dB (A)	54	54	60	62	62	63
Dimensiones (An x Al x Pr)	mm	840×236×840	840×236×840	840×248×840	840×272×840	840×298×840	840×298×840
Peso Neto/con embalaje	kg	23/28	23/28	27/36	26/32	32/41	32/41
<b>Unidad exterior</b>							
Alimentación	-	220-240V~, 50&60Hz, 1P	220-240V~, 50&60Hz, 1P	220-240V~, 50&60Hz, 1P	220-240V~, 50&60Hz, 1P	220-240V~, 50&60Hz, 1P	380-415V~, 50&60Hz, 3P
Presión sonora	dB (A)	—	57	53	58	62	63
Potencia sonora	dB (A)	68	68	67	69	75	77
Dimensiones (An x Al x Pr)	mm	860×670×310	860×670×310	860×670×310	900×750×340	950×1050×340	950×1386×340
Peso	kg	44,5/48,5	44,5	49	55	85	109
Caudal de aire	m³/h	3150	3150	3150	3800	5800	6300
<b>Refrigerante</b>							
Refrigerant gas	-	R32	R32	R32	R32	R32	R32
Refrigerant precarga	kg	1,50	1,50	1,45	1,80	2,50	3,40
TCO2 eq	-	1,0125	1,013	0,979	1,215	1,688	2,295
<b>Diámetro tuberías</b>							
Líquido/gas	pulg. (mm)	3/8"/5/8" (9,52/15,88)	3/8"/5/8" (9,52/15,88)	3/8"/5/8" (9,52/15,88)	3/8"/5/8" (9,52/15,88)	3/8"/5/8" (9,52/15,88)	3/8"/5/8" (9,52/15,88)
<b>Rango de operación</b>							
T° ext. para refrigeración	°C	-15~48	-15 ~ 48	-15 ~ 48	-15 ~ 48	-15 ~ 48	-15 ~ 48
T° ext. para calefacción	°C	-15~24	-15 ~ 24	-15 ~ 24	-15 ~ 24	-15 ~ 24	-15 ~ 24
<b>Longitud de la tubería</b>							
Longitud máxima	m	60	45	50	50	50	50
<b>Diferencia de altura</b>							
Max. (OD más baja)	m	30	30	30	30	30	30
Max. (OD más alta)	m	30	30	30	30	30	30
<b>Longitud de tubería máx. con precarga</b>							
Distancia	m	5	5	5	5	5	5
<b>Carga adicional de refrigerante</b>							
Cantidad adicional por m	g/m	35	35	28	35	28	28

# CONSOLA



## Diseño de lama doble

La exclusiva lama doble puede sellarse completamente cuando la unidad está apagada y se mueve de forma independiente cuando la unidad está encendida. La unidad de consola puede ofrecer una distribución de flujo de aire confortable.

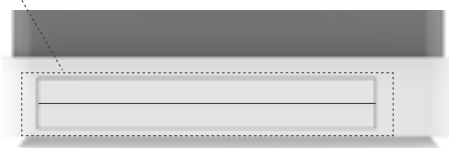

■ La lama doble puede sellarse completamente.

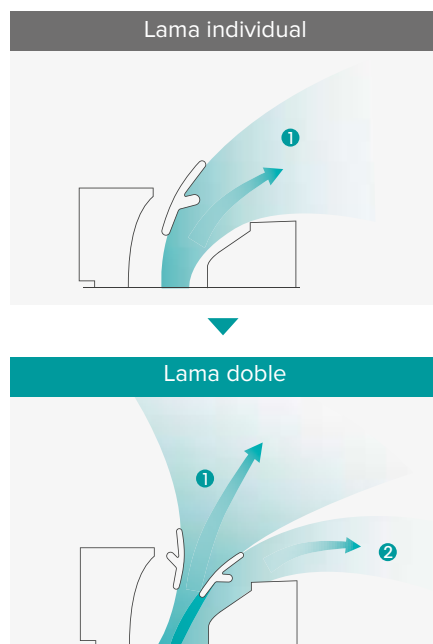



## Flujo de aire múltiple

Varios flujos de aire de impulsión superior e inferior logran que la distribución del aire y la temperatura sean más confortables.

Ajuste del interruptor	Flujo de aire	
	Refrigeración	Calefacción

### Cambio del DIP switch de flujo de aire

Activar el micro interruptor para limitar la dirección del flujo de aire.

1. Retirar la rejilla frontal.
2. Poner el micro interruptor de la parte derecha del panel en la posición ON.

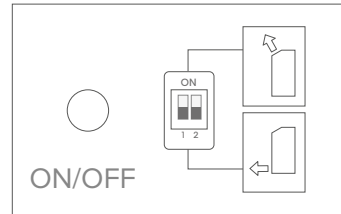

Nota: El aire acondicionado decide automáticamente el patrón de flujo de aire adecuado.

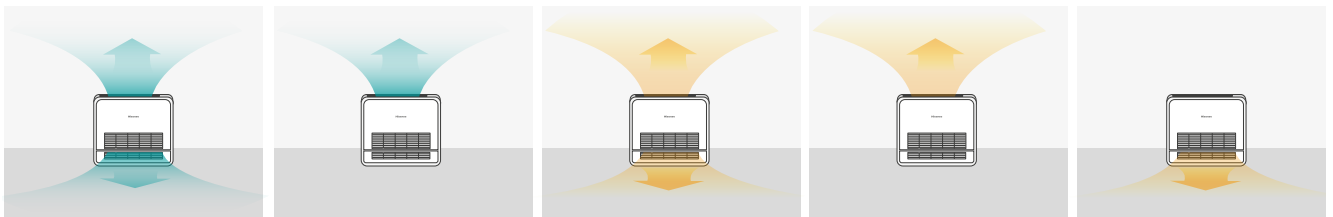

■ Refrigeración:  
Salida de aire superior e inferior

■ Refrigeración:  
Salida de aire superior

■ Calefacción:  
Salida de aire superior e inferior

■ Calefacción:  
Salida de aire superior

■ Calefacción:  
Salida de aire inferior

## Calefacción efectiva

El flujo de aire caliente que sopla desde la salida de aire inferior puede proporcionar una calefacción efectiva incluso con la misma capacidad de calefacción, es decir, el efecto de calentamiento de pies.

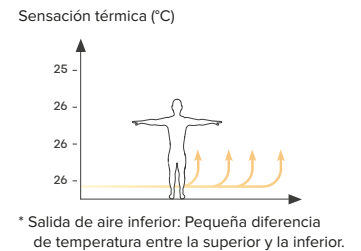
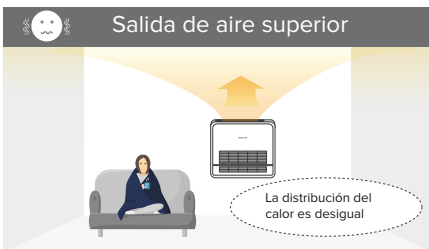

## Pantalla oculta

La pantalla 888 oculta indica la precisión del control por 0,5°C. La humedad relativa de la habitación se mostrará en el modo de deshumidificación.

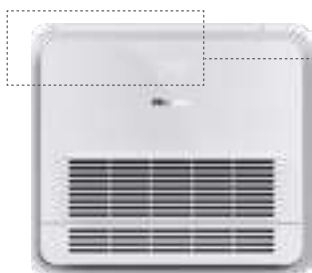

■ LED ENCENDIDO



■ LED APAGADO

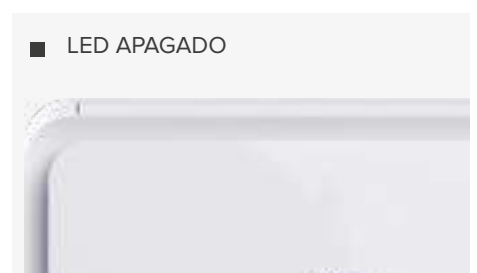

## Control de humedad

El control inteligente anticondensación funciona automáticamente en condiciones con altos niveles de humedad para garantizar que la unidad interior no gotee. La humedad relativa de la habitación se mostrará en el modo de deshumidificación.



## Instalación flexible

A pesar de la idoneidad de la instalación en el suelo para unidades de consola, también están disponibles para montaje en pared.

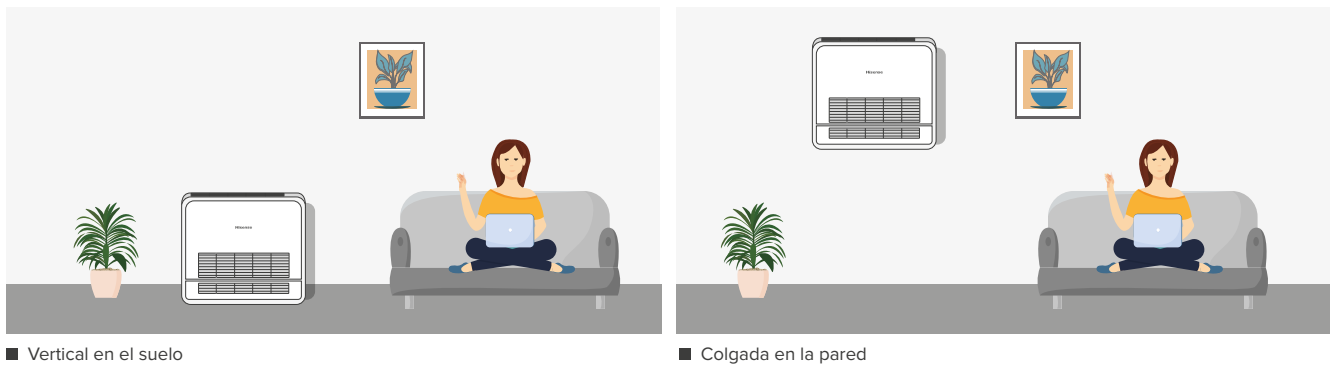

## Instalación oculta

La unidad de consola se puede ocultar o instalar en una esquina para algún proyecto especial.

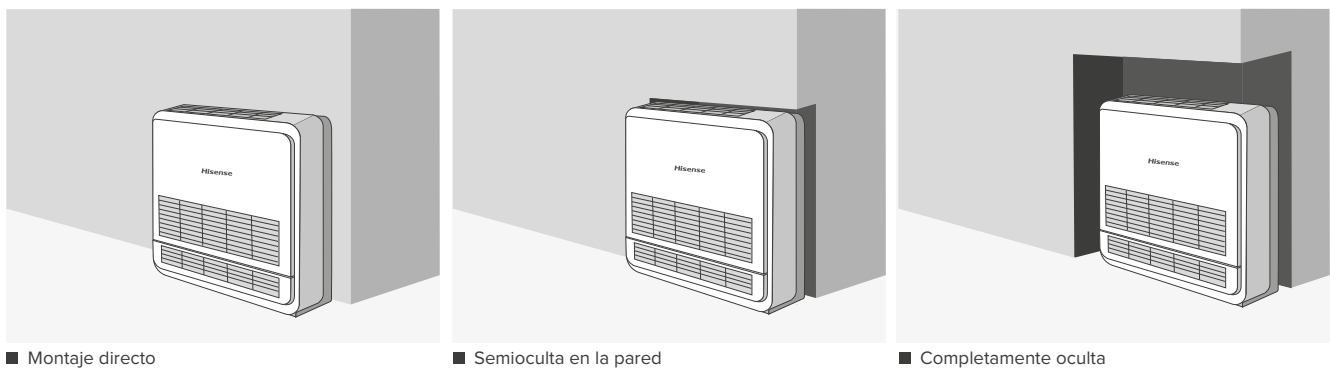

## Tuberías flexibles

Tanto las tuberías de refrigerante como las tuberías de drenaje pueden conectarse libremente en cualquier dirección, incluidos los laterales.

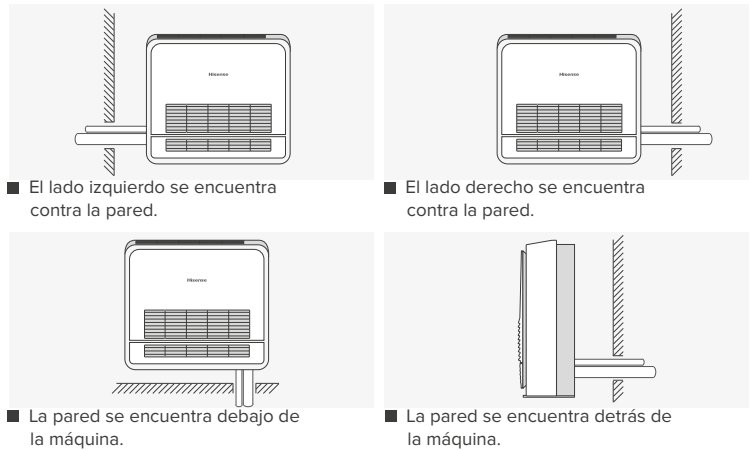
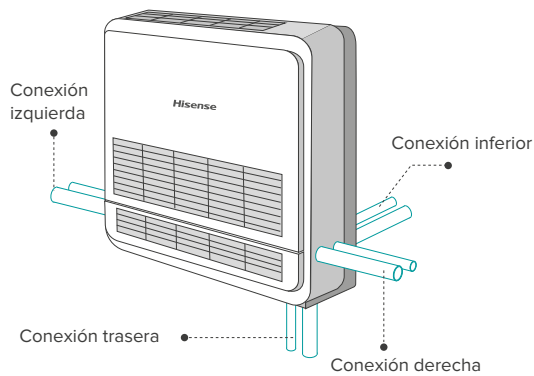

## HI NANO

HI-NANO puede prevenir eficazmente las bacterias. Lanza un gran número de iones, mata y elimina las bacterias y los virus rápidamente.







■ HI-NANO alcanza de forma eficaz los contaminantes.



■ Los radicales hidroxilos desnaturalizan las proteínas de los contaminantes.



■ Actividad de los contaminantes es inhibida

HI-NANO Tipo de esterilización			
92,6 % de H1N1	88,54 % de E. coli	74,01 % de Staphylococcus aureus	60,07% de PM2.5
HI-NANO puede eliminar más del 92,6 % de H1N1 en 2 horas.	HI-NANO puede esterilizar más del 88,54 % de E. coli en 2 horas.	HI-NANO puede esterilizar más del 74,01 % de Staphylococcus aureus en 2 horas.	HI-NANO puede eliminar eficazmente más del 60,07 % de PM2,5 en 2 horas.
			

\* El resultado de la prueba procede de la prueba del aire acondicionado por división Hisense (modelo: AST-12UW4RMRCF) realizada por SGS en una cámara de pruebas de 30 m<sup>3</sup>.

# Consolas TURBO INVERTER



Modelo		AKT26UR4RK8 / AUW26U4RS8	AKT35UR4RK8 / AUW35U4RS8	AKT52UR4RK8 / AUW52U4RJ8
Unidad interior		AKT26UR4RK8	AKT35UR4RK8	AKT52UR4RK8
Unidad exterior		AUW26U4RS8	AUW35U4RS8	AUW52U4RJ8
<b>Capacidad</b>				
Capacidad frigorífica nominal (Mín.-Máx.)	kW	2,6 (1,3-3,6)	3,5 (1,3-4,2)	4,9 (1,5-6,0)
Capacidad calorífica nominal (Mín.-Máx.)	kW	3,2 (1,3-4,0)	4,0 (1,3-5,0)	5 (1,5-7,1)
<b>Consumo nominal</b>				
Refrigeración	kW	0,63	0,95	1,31
Calefacción	kW	0,8	0,98	1,43
<b>Coefficiente energético</b>				
SEER	-	7,1	7,0	7,0
SCOP	-	4,35	4,35	4,4
<b>Clasificación energética</b>				
Refrigeración	-	A++	A++	A++
Calefacción	-	A++	A++	A+
<b>Unidad interior</b>				
Caudal de aire (A/M/B)	m³/h	600/510/440	600/510/440	700/600/470
Presión sonora (A/M/B)	dB (A)	40/35/33	40/35/33	44/40/35
Potencia sonora	dB (A)	56	56	59
Dimensiones (An x Al x Pr)	mm	700×630×220	700×630×220	700×630×220
Peso Neto/con embalaje	kg	15/19	15/19	15/19
<b>Unidad exterior</b>				
Alimentación	-	220-240V~,50&60Hz,1P	220-240V~,50&60Hz,1P	220-240V~,50&60Hz,1P
Presión sonora	dB (A)	51	51	53
Potencia sonora	dB (A)	62	62	64
Dimensiones (An x Al x Pr)	mm	810×580×280	810×580×280	860×670×310
Peso	kg	34	34	44
Caudal de aire	m³/h	2300	2300	3150
<b>Refrigerante</b>				
Refrigerant gas	-	R32	R32	R32
Refrigerant precarga	kg	0,87	0,87	1,20
TCO2 eq	-	0,587	0,587	0,810
<b>Diámetro tuberías</b>				
Líquido/gas	pulg. (mm)	1/4"/3/8" (6,35/9,52)	1/4"/3/8" (6,35/9,52)	1/4"/1/2" (6,35/12,7)
<b>Rango de operación</b>				
Tº ext. para refrigeración	°C	-15 ~ 52	-15 ~ 52	-15 ~ 52
Tº ext. para calefacción	°C	-20 ~ 24	-20 ~ 24	-20 ~ 24
<b>Longitud de la tubería</b>				
Longitud máxima	m	30	30	50
<b>Diferencia de altura</b>				
Max. (OD más baja)	m	15	15	30
Max. (OD más alta)	m	15	15	30
<b>Longitud de tubería máxima con precarga</b>				
Distancia	m	5	5	5
<b>Carga adicional de refrigerante</b>				
Cantidad adicional por m	g/m	15	15	15



## Consolas SUPER INVERTER



Modelo	AKT52UR4RK8 / AUW52U4RS7	
Unidad interior	-	AKT52UR4RK8
Unidad exterior	-	AUW52U4RS7
<b>Capacidad</b>		
Capacidad frigorífica nominal (Mín.-Máx.)	kW	4,9 (1,5-6,0)
Capacidad calorífica nominal (Mín.-Máx.)	kW	5,0 (1,5-6,5)
<b>Consumo nominal</b>		
Refrigeración	kW	1,48
Calefacción	kW	1,43
<b>Coefficiente energético</b>		
SEER	-	6,5
SCOP	-	4,1
<b>Clasificación energética</b>		
Refrigeración	-	A++
Calefacción	-	A+
<b>Unidad interior</b>		
Caudal de aire (A/M/B)	m <sup>3</sup> /h	700/600/470
Presión sonora (A/M/B)	dB (A)	44/40/35
Potencia sonora	dB (A)	59
Dimensiones (An x Al x Pr)	mm	700×630×220
Peso Neto/con embalaje	kg	15/19
<b>Unidad exterior</b>		
Alimentación	-	220-240V~,50&60Hz,1P
Presión sonora	dB (A)	52
Potencia sonora	dB (A)	63
Dimensiones (An x Al x Pr)	mm	810×580×280
Peso	kg	36
Caudal de aire	m <sup>3</sup> /h	2300
<b>Refrigerante</b>		
Refrigerant gas	-	R32
Refrigerant precarga	kg	1,08
TCO2 eq	-	0,729
<b>Diámetro tuberías</b>		
Líquido/gas	pulg. (mm)	1/4"/1/2" (6,35/12,7)
<b>Rango de operación</b>		
T° ext. para refrigeración	°C	-15 ~ 48
T° ext. para calefacción	°C	-15 ~ 24
<b>Longitud de la tubería</b>		
Longitud máxima	m	40
<b>Diferencia de altura</b>		
Max. (OD más baja)	m	30
Max. (OD más alta)	m	30
<b>Longitud de tubería máxima con precarga</b>		
Distancia	m	5
<b>Carga adicional de refrigerante</b>		
Cantidad adicional por m	g/m	15

# TECHO-SUELO



## Instalación flexible

La unidad Techo - Suelo permite la instalación vertical, horizontal e incluso en un techo inclinado. Además, se pueden conectar las tuberías en las cuatro direcciones.

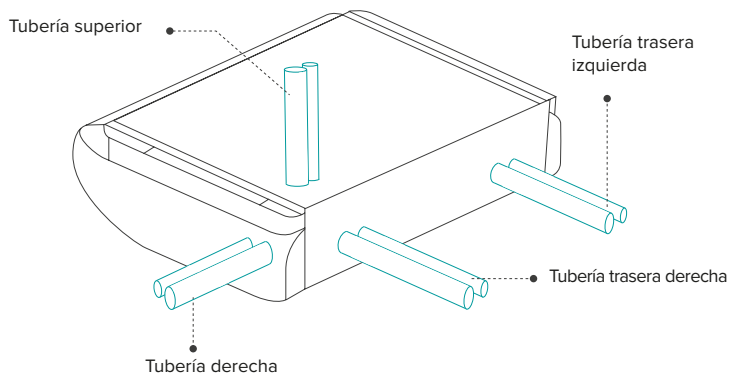

■ Las tuberías de refrigerante en 4 direcciones ofrecen una mayor flexibilidad de instalación.

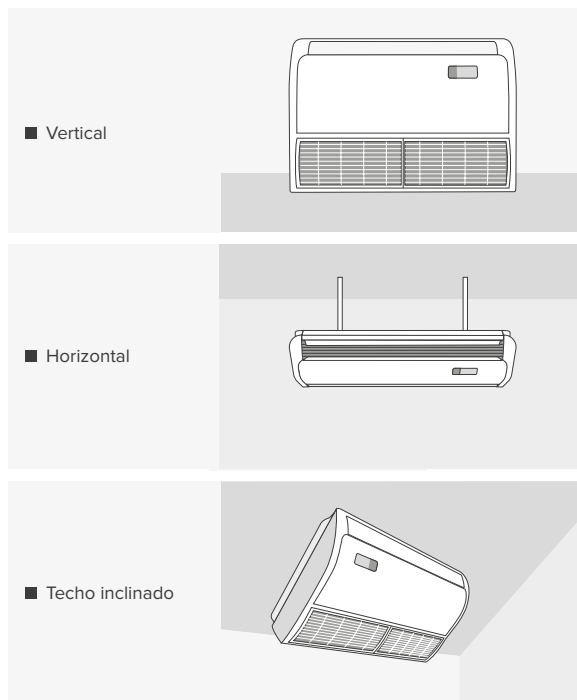

## Diseño liso y elegante

La carcasa de color blanco brillante presenta una estética elegante y aerodinámica. Está diseñada para que los tornillos y tuercas utilizados para fijar a la pared o al techo queden ocultos en la unidad, brindando un aspecto elegante al interior del espacio.

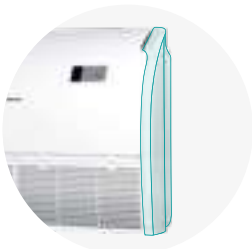

■ Estética aerodinámica y elegante

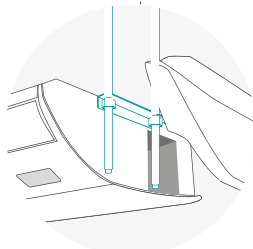

■ Tornillos y tuercas quedan ocultos dentro de la unidad.

## Fácil instalación

Se puede ajustar la altura de montaje en techo o pared sin necesidad de acceder a las piezas internas. Basta con abrir los paneles laterales. Se puede acceder fácilmente a la caja eléctrica y conexión frigorífica sin registro.

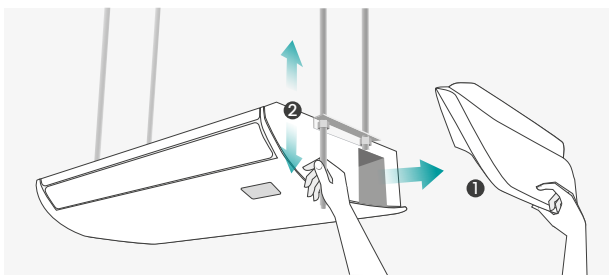

- 1 Abrir paneles laterales.
- 2 Ajustar la altura de montaje en techo o pared.

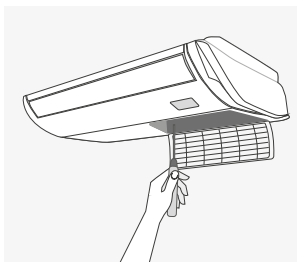

■ Fácil acceso

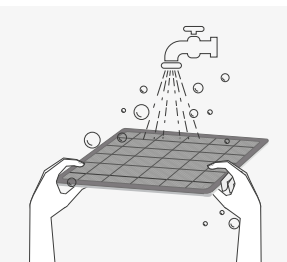

■ Fácil limpieza de filtro

## Flujo de aire 4D

El flujo de aire horizontal y vertical puede proporcionar un mayor confort.

Flujo de aire de hasta 90° en dirección horizontal.

Flujo de aire de hasta 130° en dirección vertical.

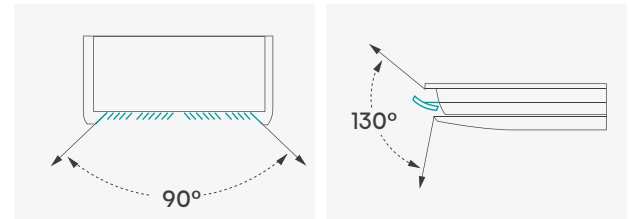

## Botón ON/OFF

Se puede poner en marcha pulsando el botón de emergencia en caso de que el mando no esté disponible. Esto resulta muy cómodo para la unidad instalada en el suelo.

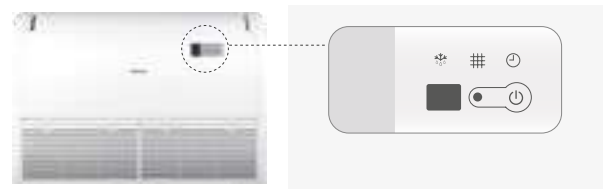

## Flujo de aire a 15 m de distancia

El flujo de aire puede alcanzar hasta 15 m de distancia. Las personas pueden disfrutar de un flujo de aire cómodo incluso en espacios amplios.



■ Gran volumen de aire y refrigeración rápida.

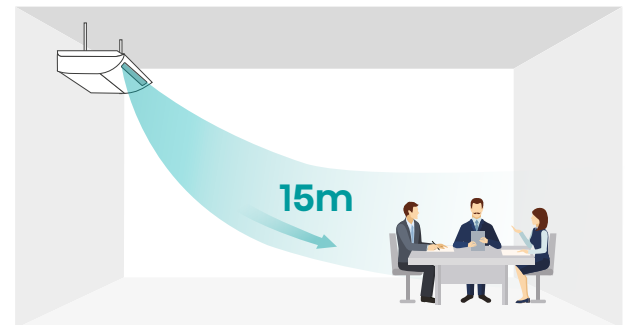

■ Suministro de aire a larga distancia de hasta 15 m.

## Suelo-Techo TURBO INVERTER



Modelo		AVT60UR4RB8 / A UW60U4RK8	AVT71UR4RB8 / A UW71U4RK8	AUV105UR4RC8 / A UW105U6RN8	AUV125UR4RC8 / A UW125U6RN8	AUV140UR4RC8 / A UW140U6RN8
Unidad interior		AVT60UR4RB8	AVT71UR4RB8	AUV105UR4RC8	AUV125UR4RC8	AUV140UR4RC8
Unidad exterior		A UW60U4RK8	A UW71U4RK8	A UW105U6RN8	A UW125U6RN8	A UW140U6RN8
<b>Capacidad</b>						
Capacidad frigorífica nominal (Mín.-Máx.)	kW	6,2 (2,0-8,0)	7,0 (2,0-8,5)	9,5 (2,7-12,0)	12,1 (3,8-13,3)	13,5 (4,4-15,4)
Capacidad calorífica nominal (Mín.-Máx.)	kW	7,3 (2,0-9,0)	8,0 (2,0-9,5)	11,0 (2,7-13,0)	13,5 (3,3-14,5)	16,0 (3,8-17,0)
<b>Consumo nominal</b>						
Refrigeración	kW	1,65	2,00	2,93	3,94	4,73
Calefacción	kW	1,85	2,08	2,95	3,70	5,52
<b>Coefficiente energético</b>						
SEER	-	7,00	6,7	6,5	6,0	5,7
SCOP	-	4,40	4,4	4,4	4,3	4,3
<b>Clasificación energética</b>						
Refrigeración	-	A++	A++	A++	-	-
Calefacción	-	A+	A+	A+	-	-
<b>Unidad interior</b>						
Caudal de aire (A/M/B)	m³/h	1400/1200/1000	1400/1200/1000	1700/1500/1300	2200/1900/1600	2200/1900/1600
Presión sonora (A/M/B)	dB (A)	50/46/42	50/46/42	56/51/48	56/51/48	56/51/48
Potencia sonora	dB (A)	62	62	65	71	71
Dimensiones (An x Al x Pr)	mm	1285×680×230	1285×680×230	1580×680×230	1580×680×230	1580×680×230
Peso Neto/con embalaje	kg	37/44	37/44	46/54	46/54	46/54
<b>Unidad exterior</b>						
Alimentación	-	220-240V~, 50&60Hz, 1P	220-240V~, 50&60Hz, 1P	220-240V~, 50&60Hz, 1P	380-415V~, 50&60Hz, 3P	380-415V~, 50&60Hz, 3P
Presión sonora	dB (A)	56	56	57	58	58
Potencia sonora	dB (A)	68	68	68	69	70
Dimensiones (An x Al x Pr)	mm	900×750×340	900×750×340	900×1170×320	900×1170×320	900×1170×320
Peso	kg	53/57	53	81	83	83
Caudal de aire	m³/h	3800	3800	5500	5500	5500
<b>Refrigerante</b>						
Refrigerant gas	-	R32	R32	R32	R32	R32
Refrigerant precarga	kg	1,50	1,5	2,72	3,00	3,00
TCO2 eq	-	1,013	1,013	1,836	2,025	2,025,000
<b>Diámetro tuberías</b>						
Líquido/gas	pulg. (mm)	3/8"/5/8" (9,52/15,88)	3/8"/5/8" (9,52/15,88)	3/8"/5/8" (9,52/15,88)	3/8"/5/8" (9,52/15,88)	3/8"/5/8" (9,52/15,88)
<b>Rango de operación</b>						
T° ext. para refrigeración	°C	16~30	-15 ~ 52	-15 ~ 52	-15 ~ 52	-15 ~ 52
T° ext. para calefacción	°C	16~30	-20 ~ 24	-20 ~ 24	-20 ~ 24	-20 ~ 24
<b>Longitud de la tubería</b>						
Longitud máxima	m	70	50	50	60	60
<b>Diferencia de altura</b>						
Max. (OD más baja)	m	30	30	30	30	30
Max. (OD más alta)	m	30	30	30	30	30
<b>Longitud de tubería máxima con precarga</b>						
Distancia	m	5	5	7,5	7,5	7,5
<b>Carga adicional de refrigerante</b>						
Cantidad adicional por m	g/m	35	35	35	35	35





# Suelo-Techo SUPER INVERTER



Modelo		AVT60UR4RB8 / AUV60U4RJ7	AVT71UR4RB8 / AUV71U4RJ7	AUV90UR4RB4 / AUV90U4RF4	AUV105UR4RC8 / AUV105U4RK7	AUV125UR4RC4 / AUV125U4RT5	AUV175UR4RC4 / AUV175U6RP4
Unidad interior		AVT60UR4RB8	AVT71UR4RB8	AUV90UR4RB4	AUV105UR4RC8	AUV125UR4RC4	AUV175UR4RC4
Unidad exterior		AUV60U4RJ7	AUV71U4RJ7	AUV90U4RF4	AUV105U4RK7	AUV125U4RT5	AUV175U6RP4
<b>Capacidad</b>							
Capacidad frigorífica nominal (Mín.-Máx.)	kW	6,2 (2,0-8,0)	7,0 (2,0-8,5)	8,8 (3,5-9,0)	9,5 (2,7-12,0)	12,7 (3,3-13,2)	17,0 (3,3-18,0)
Capacidad calorífica nominal (Mín.-Máx.)	kW	7,3 (2,0-9,0)	8,0 (2,0-9,5)	9,0 (3,0-9,2)	11,0 (2,7-13,0)	13,5 (3,0-14,6)	18,0 (3,0-19,0)
<b>Consumo nominal</b>							
Refrigeración	kW	1,82	2,16	2,91	3,33	4,53	6,60
Calefacción	kW	1,92	2,15	2,30	3,24	4,08	6,10
<b>Coefficiente energético</b>							
SEER	-	6,70	6,3	6,1	6,1	-	-
SCOP	-	4,20	4,2	4,0	4,0	-	-
<b>Clasificación energética</b>							
Refrigeración	-	A++	A++	A++	A++	-	-
Calefacción	-	A+	A+	A+	A+	-	-
<b>Unidad interior</b>							
Caudal de aire (A/M/B)	m³/h	1400/1200/1000	1400/1200/1000	1450/1120/900	1700/1500/1300	2000/1800/1600	2000/1700/1500
Presión sonora (A/M/B)	dB (A)	50/46/42	50/46/42	49/43/40	56/51/48	53/50/47	55/51/48
Potencia sonora	dB (A)	62	65	65	65	66	67
Dimensiones (An x Al x Pr)	mm	1285×680×230	1285×680×230	1285×680×230	1580×680×230	1580×680×230	1580×680×230
Peso Neto/con embalaje	kg	37/44	37/44	37,0/44,0	46/54	48,0/56,0	48,0/56,0
<b>Unidad exterior</b>							
Alimentación	-	220-240V~, 50&60Hz, 1P	220-240V~, 50&60Hz, 1P	220-240V~, 50&60Hz, 1P	220-240V~, 50Hz, 1P	220-240V~, 50&60Hz, 1P	380-415V~, 50&60Hz, 3P
Presión sonora	dB (A)	—	57	51	58	62	63
Potencia sonora	dB (A)	68	68	67	69	75	77
Dimensiones (An x Al x Pr)	mm	860×670×310	860×670×310	860×670×310	900×750×340	950×1050×340	950×1386×340
Peso	kg	44,5/48,5	44,5	49	55	85	109
Caudal de aire	m³/h	3150	3150	3150	3800	5800	6300
<b>Refrigerante</b>							
Refrigerant gas	-	R32	R32	R32	R32	R32	R32
Refrigerant precarga	kg	1,50	1,50	1,45	1,80	2,50	3,40
TCO2 eq	-	1,013	1,013	0,979	1,215	1,688	2,295
<b>Diámetro tuberías</b>							
Líquido/gas	pulg. (mm)	3/8"/5/8" (9,52/15,88)	3/8"/5/8" (9,52/15,88)	3/8"/5/8" (9,52/15,88)	3/8"/5/8" (9,52/15,88)	3/8"/5/8" (9,52/15,88)	3/8"/5/8" (9,52/15,88)
<b>Rango de operación</b>							
Tª ext. para refrigeración	°C	16~30	-15 ~ 48	-15 ~ 48	-15 ~ 48	-15 ~ 48	-15 ~ 48
Tª ext. para calefacción	°C	16~30	-15 ~ 24	-15 ~ 24	-15 ~ 24	-15 ~ 24	-15 ~ 24
<b>Longitud de la tubería</b>							
Longitud máxima	m	60	45	50	50	50	50
<b>Diferencia de altura</b>							
Max. (OD más baja)	m	30	30	30	30	30	30
Max. (OD más alta)	m	30	30	30	30	30	30
<b>Longitud tubería máxima con precarga</b>							
Distancia	m	5	5	5	5	5	5
<b>Carga adicional de refrigerante</b>							
Cantidad adicional por m	g/m	35	35	28	35	28	28

# SISTEMA DOBLE, TRIPLE, CUÁDRUPLE, 5x1 Y 6x1

Los nuevos sistemas Twin, Triple y Cuádruple, Quíntuple y Doble-Triple, responden a la necesidad de aire acondicionado en espacios abiertos medianos y grandes. Se pueden conectar hasta 6 unidades interiores a una sola unidad exterior, que funcionan simultáneamente con un solo control por cable. Todas las unidades interiores funcionarán con el mismo ajuste de modo, temperatura y velocidad de ventilador.

**MAXISPLIT 1 : 2**

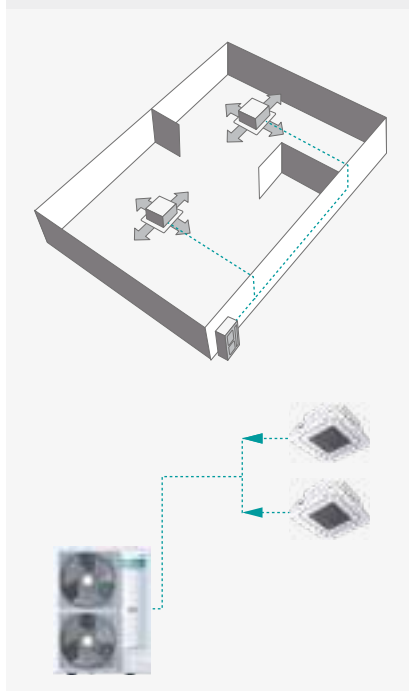

**MAXISPLIT 1 : 3**

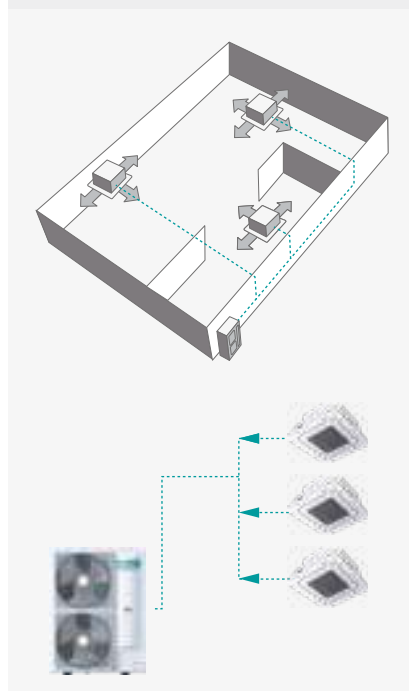

**MAXISPLIT 1 : 4**

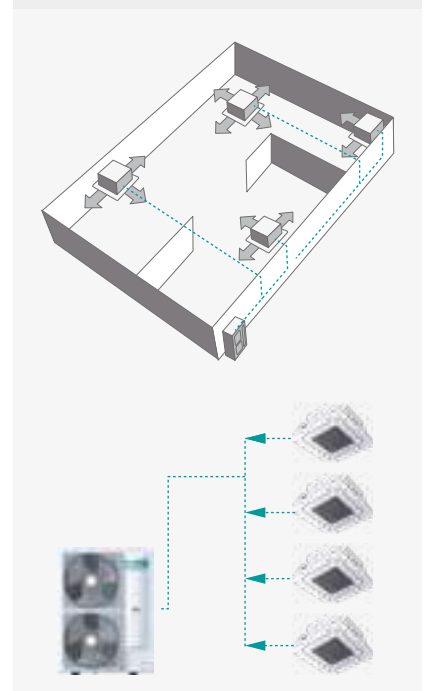

## Tabla de combinaciones

UNIDAD INTERIOR			UNIDAD EXTERIOR							
Tipo	Modelo	Capacidad (kW)		AUW71U4RK8 7,1 kW/1P	AUW105U4RW8 10,5 kW/1P	AUW105U6RN8 10,5 kW/3P	AUW125U6RN8 12,5 kW/3P	AUW140U6RN8 14,0 kW/3P	AUW200U6RZ8 19,0 kW/3P	AUW250U6RZ8 23,0 kW/3P
Mini Cassette	ACT26UR4RCC8	2,6	Nº interiores		3	3			6	6
			Derivador		FQ-3S3110(E)	FQ-3S3110(E)			FQ-6S3110(E)	FQ-6S3110(E)
	ACT35UR4RCC8	3,5	Nº interiores	2	3	3	4	4	6	6
			Derivador	FQ-3S3110(E)	FQ-3S3110(E)	FQ-3S3110(E)	FQ-6S3110(E)	FQ-6S3110(E)	FQ-6S3110(E)	FQ-6S3110(E)
	ACT52UR4RCC8	5,2	Nº interiores		2	2	3	3	5	5
			Derivador		FQ-3S3110(E)	FQ-3S3110(E)	FQ-3S3110(E)	FQ-3S3110(E)	FQ-6S3110(E)	FQ-6S3110(E)
Round flow Cassette	ACT60UR4RJC8	6,0	Nº interiores				2	2	3	3
			Derivador				FQ-3S3110(E)	FQ-3S3110(E)	FQ-3S3110(E)	FQ-3S3110(E)
	ACT71UR4RJC8	7,1	Nº interiores				2	2	3	3
			Derivador				FQ-3S3110(E)	FQ-3S3110(E)	FQ-3S3110(E)	FQ-3S3110(E)
	AUC105UR4RKC8	10,5	Nº interiores						2	2
			Derivador						FQ-3S3110(E)	FQ-3S3110(E)
	AUC125UR4RKC8	12,5	Nº interiores						2	2
			Derivador						FQ-3S3110(E)	FQ-3S3110(E)
	AUC140UR4RKC8	14,0	Nº interiores						2	2
			Derivador						FQ-3S3110(E)	FQ-3S3110(E)
Conducto Baja presión	ADT26UX4RBL8	2,6	Nº interiores		3	3			5	5
			Derivador		FQ-3S3110(E)	FQ-3S3110(E)			FQ-6S3110(E)	FQ-6S3110(E)
	ADT35UX4RBL8	3,5	Nº interiores	2	3	3	3	3	5	5
			Derivador	FQ-3S3110(E)	FQ-3S3110(E)	FQ-3S3110(E)	FQ-3S3110(E)	FQ-3S3110(E)	FQ-6S3110(E)	FQ-6S3110(E)
	ADT52UX4RCL8	5,2	Nº interiores		2	2	2	2		4
			Derivador		FQ-3S3110(E)	FQ-3S3110(E)	FQ-3S3110(E)	FQ-3S3110(E)		FQ-6S3110(E)
ADT71UX4RCL8	7,1	Nº interiores				2	2	3	3	
		Derivador				FQ-3S3110(E)	FQ-3S3110(E)	FQ-3S3110(E)	FQ-3S3110(E)	
Conducto Media presión	AUD60UX4RFM8	6,0	Nº interiores				2	2	3	3
			Derivador				FQ-3S3110(E)	FQ-3S3110(E)	FQ-3S3110(E)	FQ-3S3110(E)
	AUD71UX4RFM8	7,1	Nº interiores				2	2	3	3
			Derivador				FQ-3S3110(E)	FQ-3S3110(E)	FQ-3S3110(E)	FQ-3S3110(E)
Conducto Alta presión	AUD105UX4REH8	10,5	Nº interiores							2
			Derivador							FQ-3S3110(E)
	AUD125UX4REH8	12,5	Nº interiores						2	2
			Derivador						FQ-3S3110(E)	FQ-3S3110(E)
AUD140UX4REH8	14,0	Nº interiores						2	2	
		Derivador						FQ-3S3110(E)	FQ-3S3110(E)	
Consola	AKT26UR4RK8	2,6	Nº interiores		3	3				6
			Derivador		FQ-3S3110(E)	FQ-3S3110(E)				FQ-6S3110(E)
	AKT35UR4RK8	3,5	Nº interiores	2	3	3	4	4		6
			Derivador	FQ-3S3110(E)	FQ-3S3110(E)	FQ-3S3110(E)	FQ-6S3110(E)	FQ-6S3110(E)		FQ-6S3110(E)
	AKT52UR4RK8	5,2	Nº interiores		2	2	3	3		5
			Derivador		FQ-3S3110(E)	FQ-3S3110(E)	FQ-3S3110(E)	FQ-3S3110(E)		FQ-6S3110(E)
Suelo- Techo	AVT60UR4RB8	6,0	Nº interiores		2	2	2	2	3	3
			Derivador		FQ-3S3110(E)	FQ-3S3110(E)	FQ-3S3110(E)	FQ-3S3110(E)	FQ-3S3110(E)	FQ-3S3110(E)
	AVT71UR4RB8	7,1	Nº interiores		2	2	2	2	3	3
			Derivador		FQ-3S3110(E)	FQ-3S3110(E)	FQ-3S3110(E)	FQ-3S3110(E)	FQ-3S3110(E)	FQ-3S3110(E)
	AUV105UR4RC8	10,5	Nº interiores						2	2
			Derivador						FQ-3S3110(E)	FQ-3S3110(E)
	AUV125UR4RC8	12,5	Nº interiores						2	2
			Derivador						FQ-3S3110(E)	FQ-3S3110(E)
	AUV140UR4RC8	14,0	Nº interiores						2	2
			Derivador						FQ-3S3110(E)	FQ-3S3110(E)

## NOTAS:

- 1) No existe ninguna restricción por tamaño de tubería. Consultar especificaciones de unidad interior y exterior respectivamente
- 2) Si está usando derivaciones antiguas que no aparecen en esta tabla, consultar ingenieros de Hisense

Todas las unidades interiores conectadas al mismo sistema deben ser del mismo tipo y capacidad

Todas las unidades interiores funcionarán con el mismo ajuste de modo, temperatura y velocidad del ventilador

Para realizar el control de estos sistemas, consultar uso de pasarela B544(E)

## DERIVADORES Y DISTANCIAS

### Sistemas Twin, Triple y Cuádruple

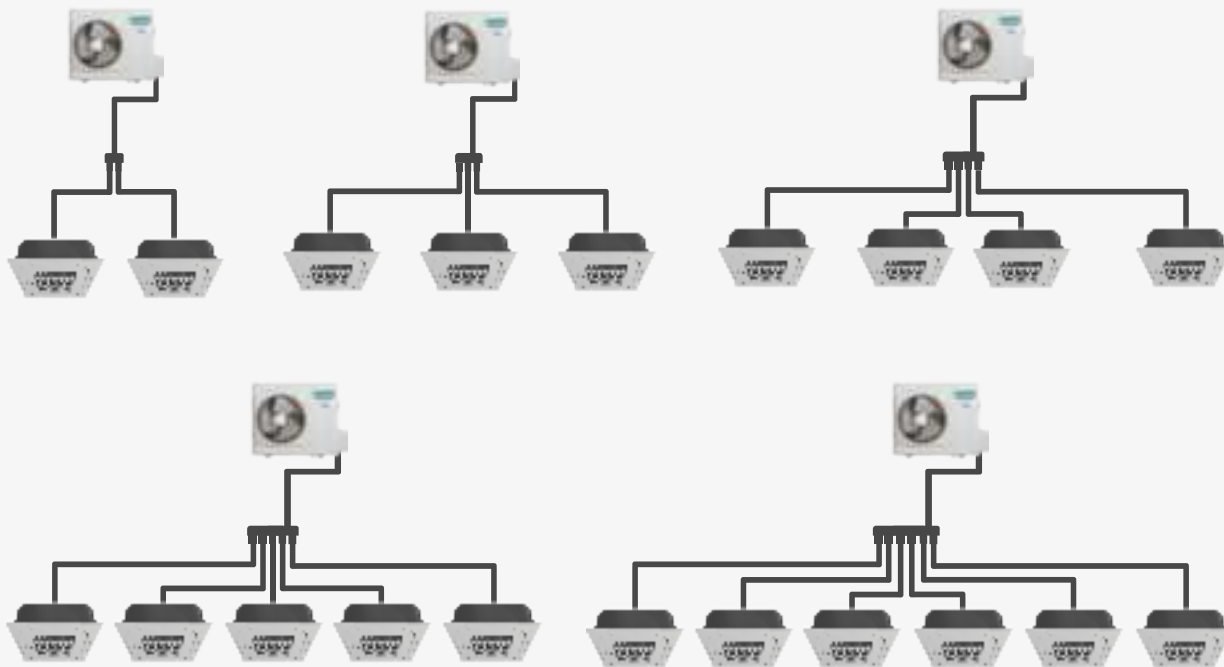

### Derivadores para sistema Twin, Triple y Cuádruple

COMBINACIÓN	MODELO
TWIN	FQ-3S3110(E)
TRIPLE	
CUÁDRUPLE	FQ-6S3110(E)
QUÍNTUPLE	
SÉXTUPLE	

### Distancias permitidas

	AUW71U4RK8	AUW105U6RN8	AUW125U6RN8	AUW140U6RN8	AUW200U6RZ8	AUW250U6RZ8
Longitud total máxima (A+B+C+D+E+F+G)	50m	50m	60m	60m	75m	75m
Longitud máxima por rama (B, C, D, E, F, G)	≤ 10m					
Diferencia Lmáx - Lmín	≤ 5m					
Diferencia altura entre UE y UI (H1)	≤ 30m					
Diferencia altura entre Uis (H2)	≤ 1m					

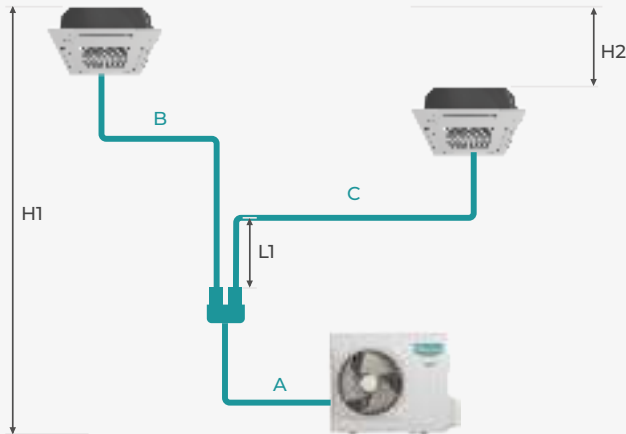

- La longitud total máxima de tubería (A + B + C) no debe superar los 50m
- La diferencia de altura entre Unidad exterior y Unidades interiores (H1) no debe ser mayor a 30m
- La diferencia de altura entre Unidades interiores (H2) no debe ser mayor a 1m
- La diferencia entre longitudes equivalentes de tubería después del derivador hasta las interiores, no debe ser mayor a 8m
- Debe haber una distancia recta superior a 0,5m después del derivador (L1)
- Número de curvas debe ser menor a 8 en total

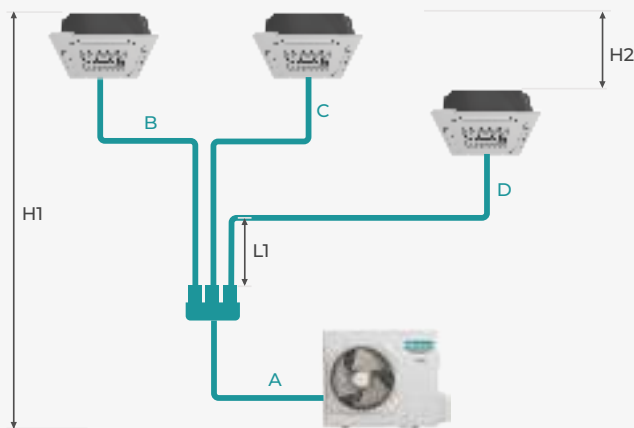

- La longitud total máxima de tubería (A + B + C + D) no debe superar los 50m
- La diferencia de altura entre Unidad exterior y Unidades interiores (H1) no debe ser mayor a 30m
- La diferencia de altura entre Unidades interiores (H2) no debe ser mayor a 1m
- La diferencia entre longitudes equivalentes de tubería después del derivador hasta las interiores no debe ser mayor a 8m
- Debe haber una distancia recta superior a 0,5m después del derivador (L1)
- Número de curvas debe ser menor a 8 por cada 2 unidades interiores y un máximo total menor a 15

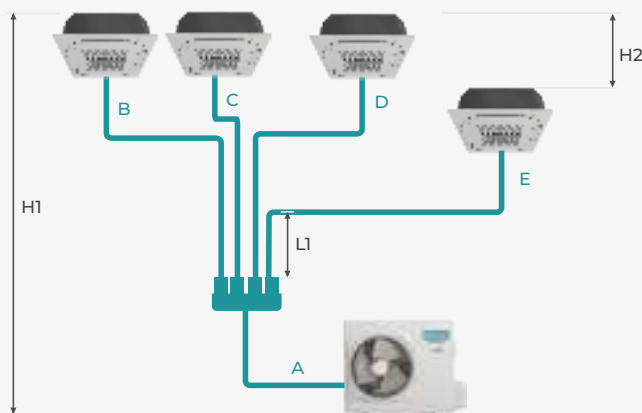

- La longitud total máxima de tubería (A + B + C + D + E) no debe superar los 50m
- La diferencia de altura entre Unidad exterior y Unidades interiores (H1) no debe ser mayor a 30m
- La diferencia de altura entre Unidades interiores (H2) no debe ser mayor a 1m
- La diferencia entre longitudes equivalentes de tubería después del derivador hasta las interiores no debe ser mayor a 8m
- Debe haber una distancia recta superior a 0,5m después del derivador (L1)
- Número de curvas debe ser menor a 8 por cada 2 unidades interiores y un máximo total menor a 15

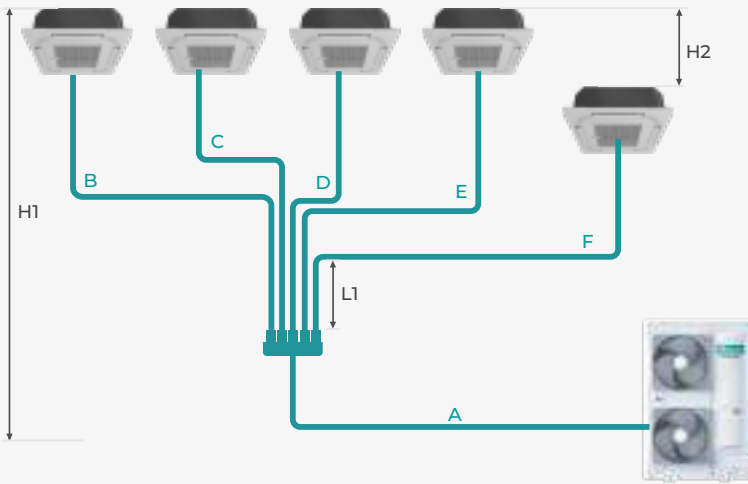

- La longitud total máxima de tubería ( $A + B + C + D + E + F$ ) no debe superar los 50/60/75m (según modelo de ud. exterior).
- La diferencia de altura entre Unidad exterior y Unidades interiores ( $H1$ ) no debe ser mayor a 30m
- La diferencia de altura entre Unidades interiores ( $H2$ ) no debe ser mayor a 1m
- La diferencia entre longitudes equivalentes de tubería después del derivador hasta las interiores, no debe ser mayor a 8m
- Debe haber una distancia recta superior a 0,5m después del derivador ( $L1$ )
- Número de curvas debe ser menor a 8 por cada 2 uds. interiores y un máximo total menor a 15.

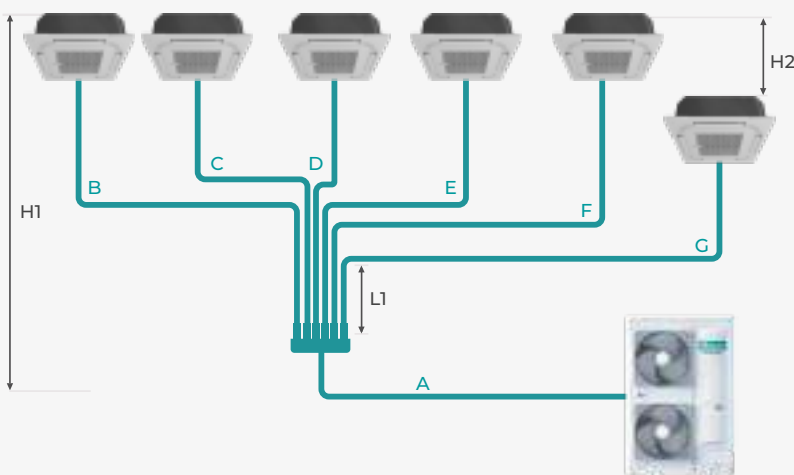

- La longitud total máxima de tubería ( $A + B + C + D + E + F + G$ ) no debe superar los 50/60/75m (según modelo de ud. exterior).
- La diferencia de altura entre Unidad exterior y Unidades interiores ( $H1$ ) no debe ser mayor a 30m
- La diferencia de altura entre Unidades interiores ( $H2$ ) no debe ser mayor a 1m
- La diferencia entre longitudes equivalentes de tubería después del derivador hasta las interiores, no debe ser mayor a 8m
- Debe haber una distancia recta superior a 0,5m después del derivador ( $L1$ )
- Número de curvas debe ser menor a 8 por cada 2 uds. interiores y un máximo total menor a 15.

## Dimensiones Mini Cassette

ACT26UR4RCC8    ACT35UR4RCC8

ACT52UR4RCC8

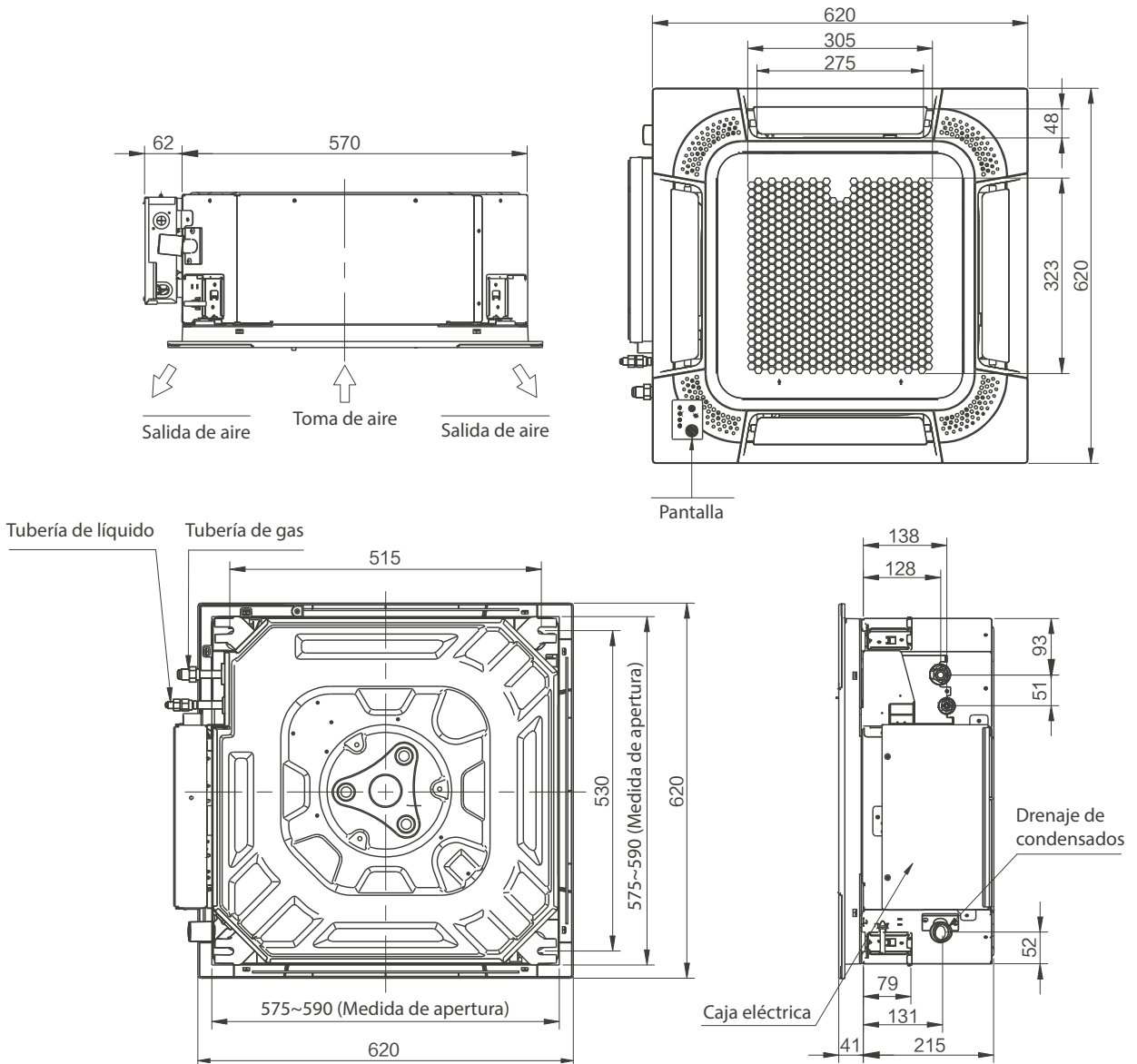

## Dimensiones Cassette Round Flow

ACT60UR4RJC8    ACT71UR4RJC8  
 AUC105UR4RKC8    AUC125UR4RKC8    AUC140UR4RKC8

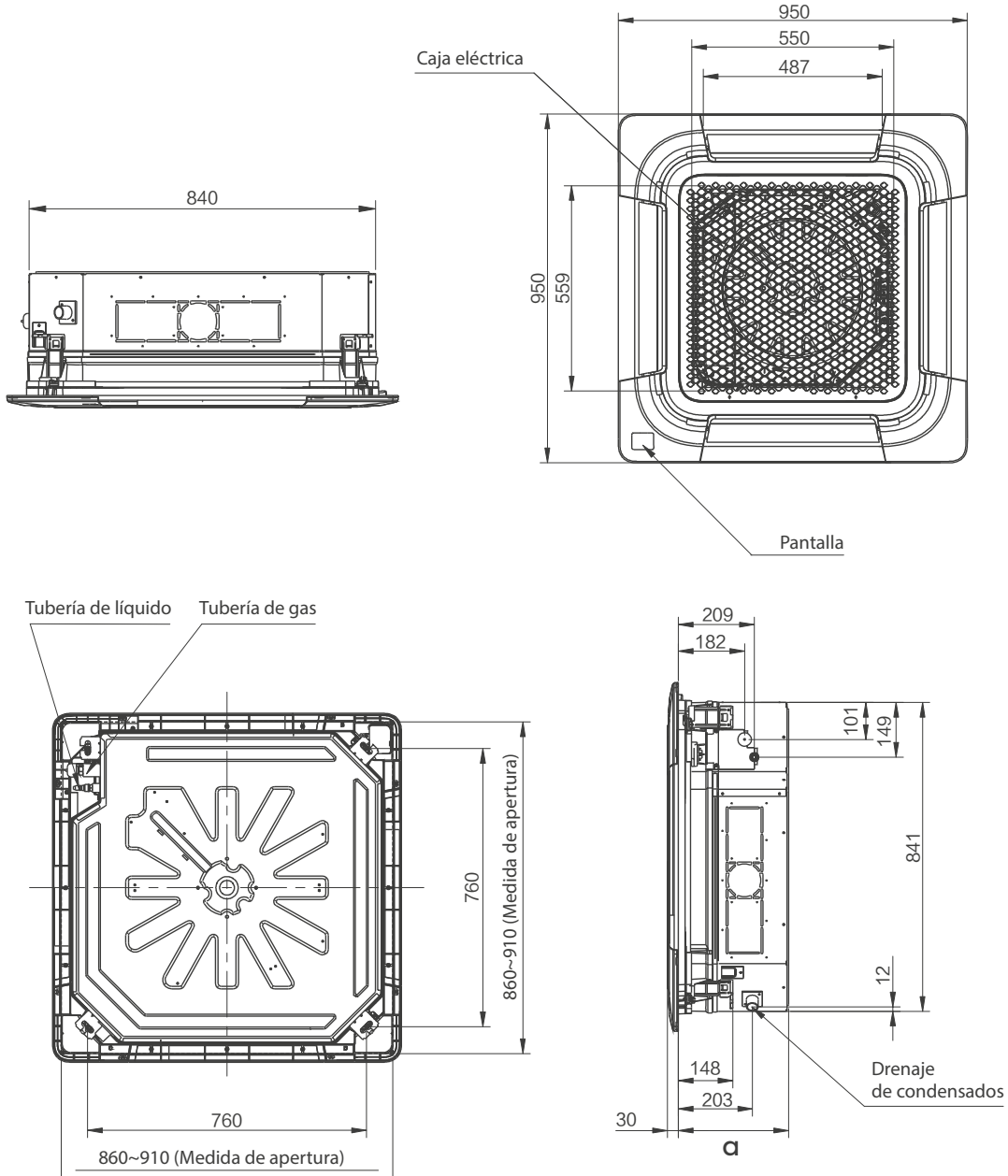

	a
ACT60UR4RJC8 ACT71UR4RJC8	264
AUC105UR4RKC8 AUC125UR4RKC8 AUC140UR4RKC8	300



## Dimensiones Cassette Round Flow

AUC90UR4RGB4 AUC175UR4RHB4

AUC125UR4RHB4

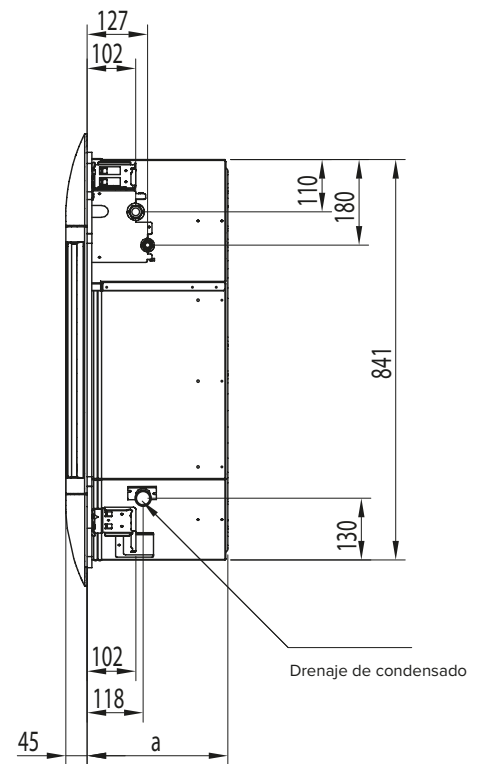
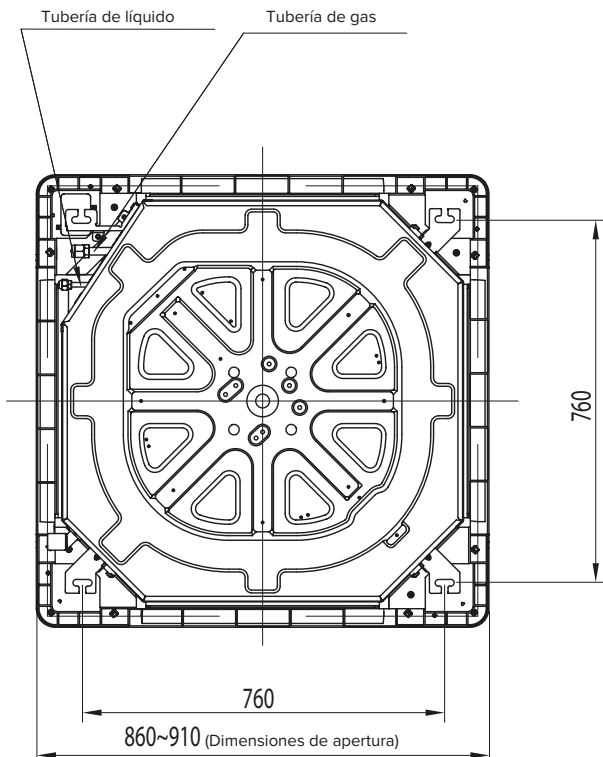
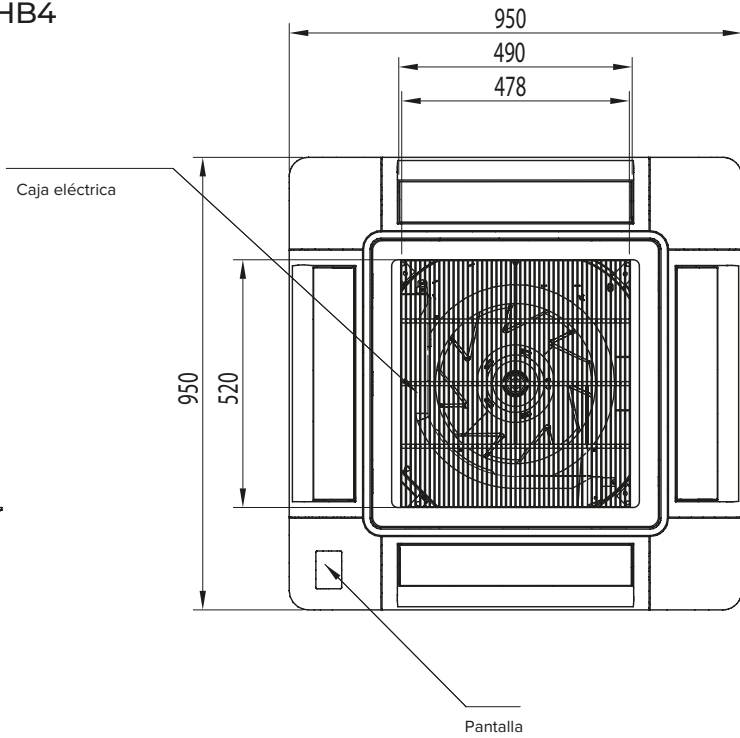
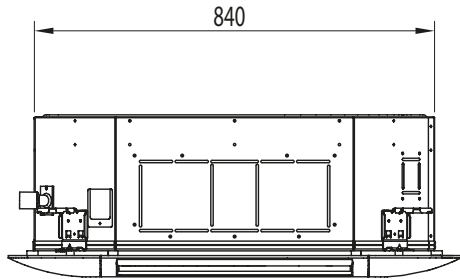

	a
AUC90UR4RGB4	248
AUC125U4RHB4 / AUC175UR4RHB4	298

## Dimensiones Conducto Baja Silueta

ADT26UX4RBL8    ADT35UX4RBL8  
 ADT52UX4RCL8

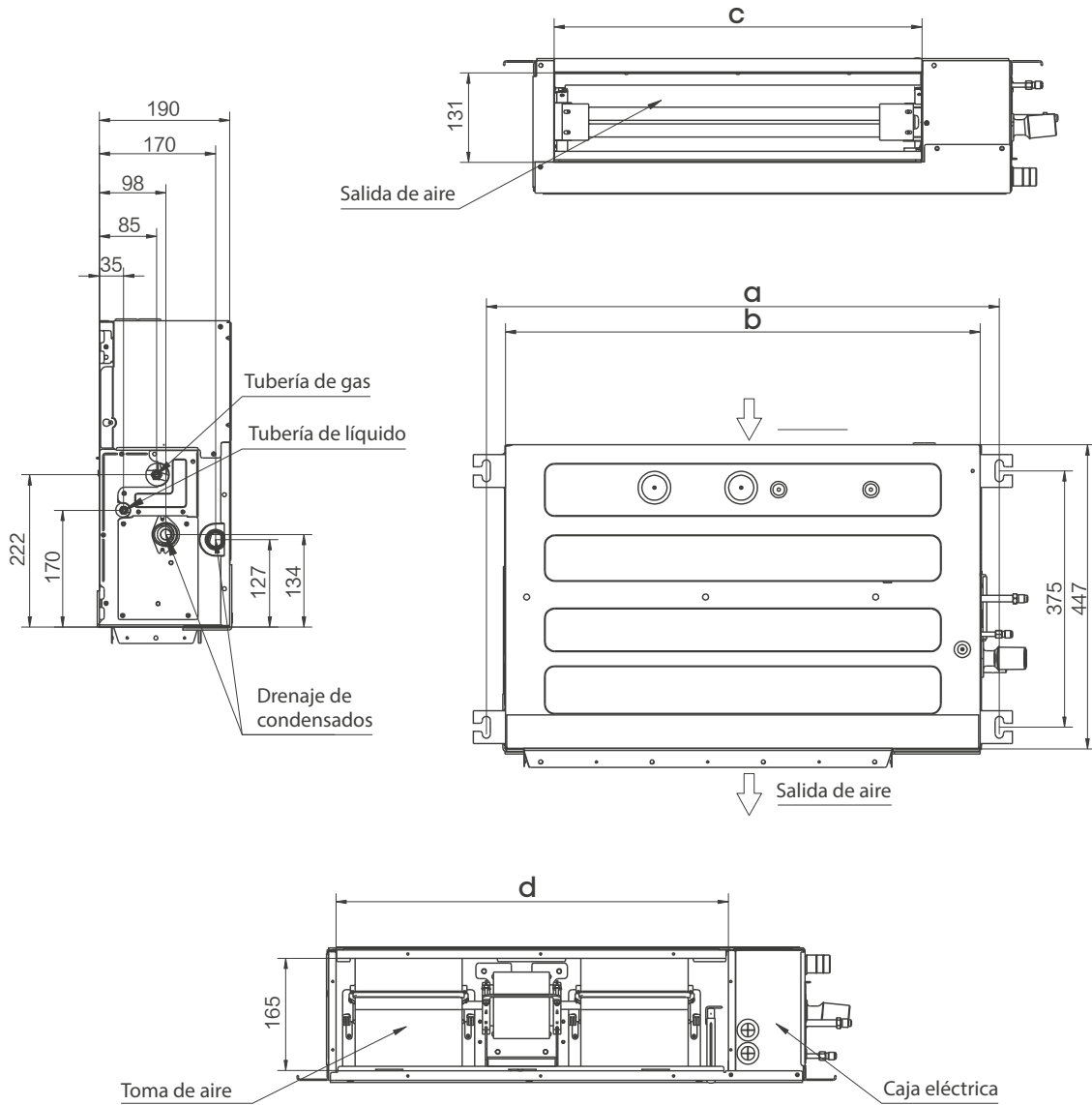

	a	b	c	c
ADT26UX4RBL8	961	910	749	786
ADT35UX4RBL8				
ADT52UX4RCL8	1231	1180	1019	1056

## Dimensiones Conducto Media Presión

AUD60UX4RFM8

AUD71UX4RFM8

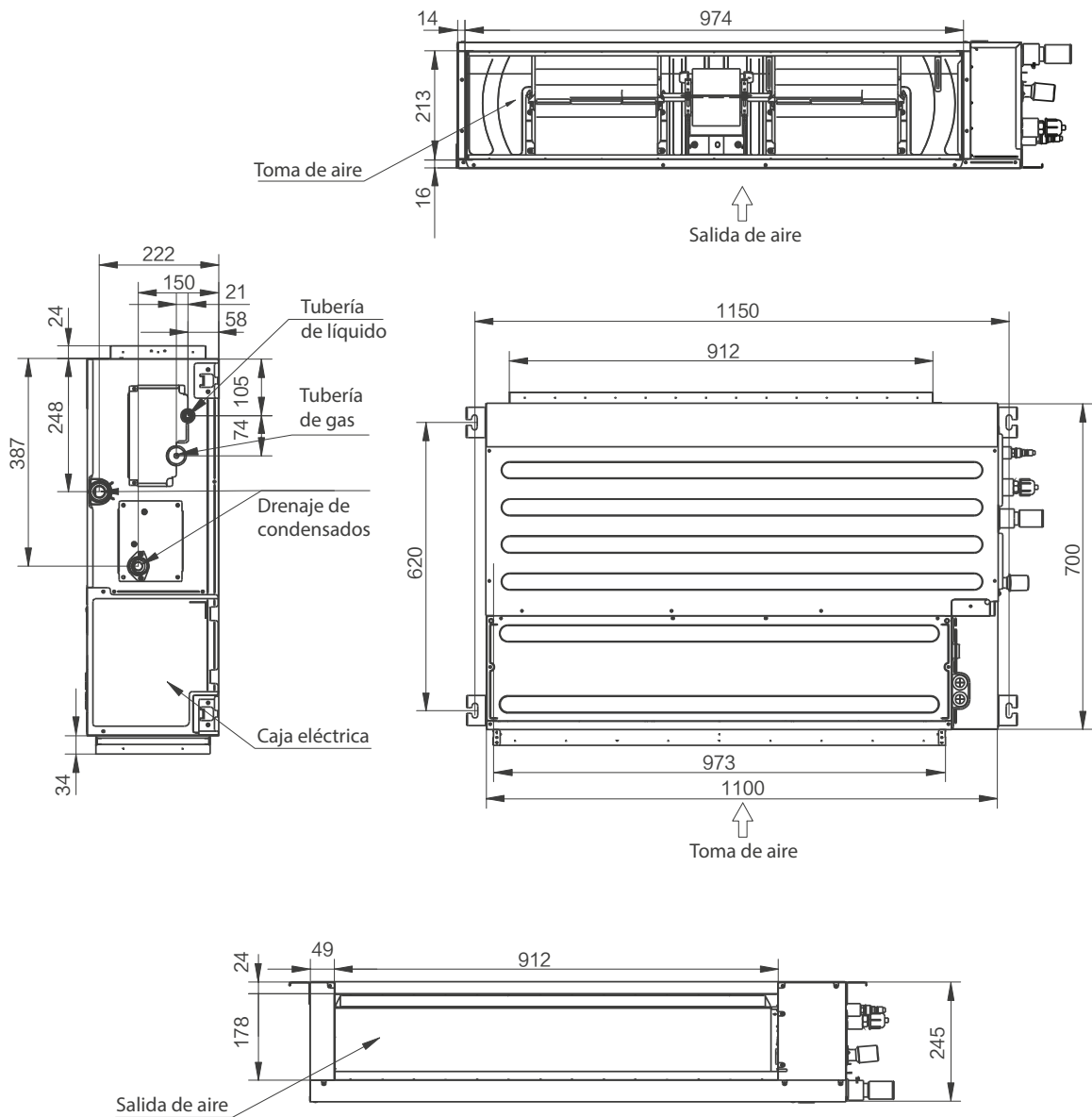

## Dimensiones Conducto Baja Silueta

ADT71UX4RCL8

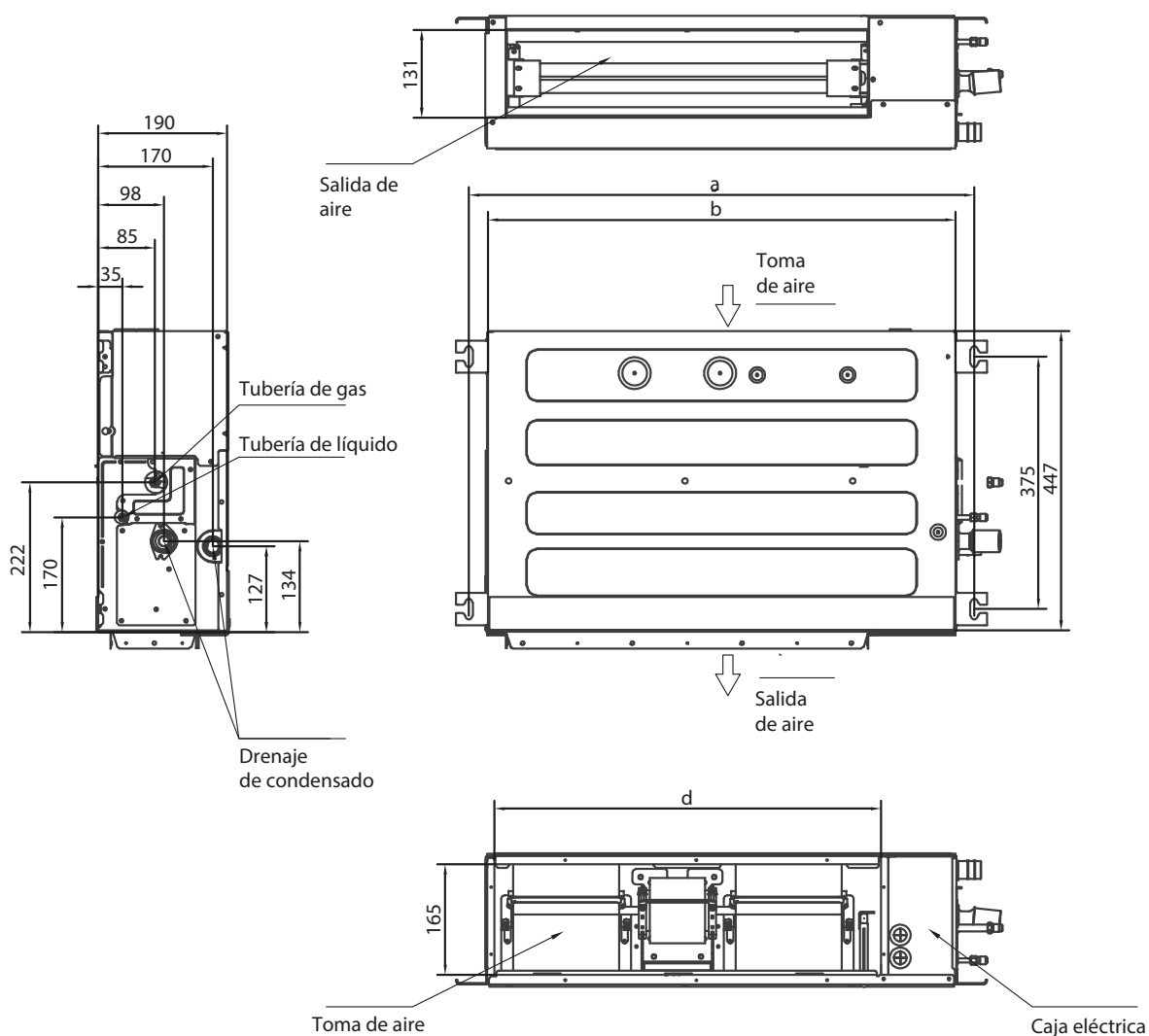

	a	b	c	d
ADT71UX4RCL8	1231	1180	1019	1056

# Dimensiones Conducto Media Presión

AUD90UX4RDH5

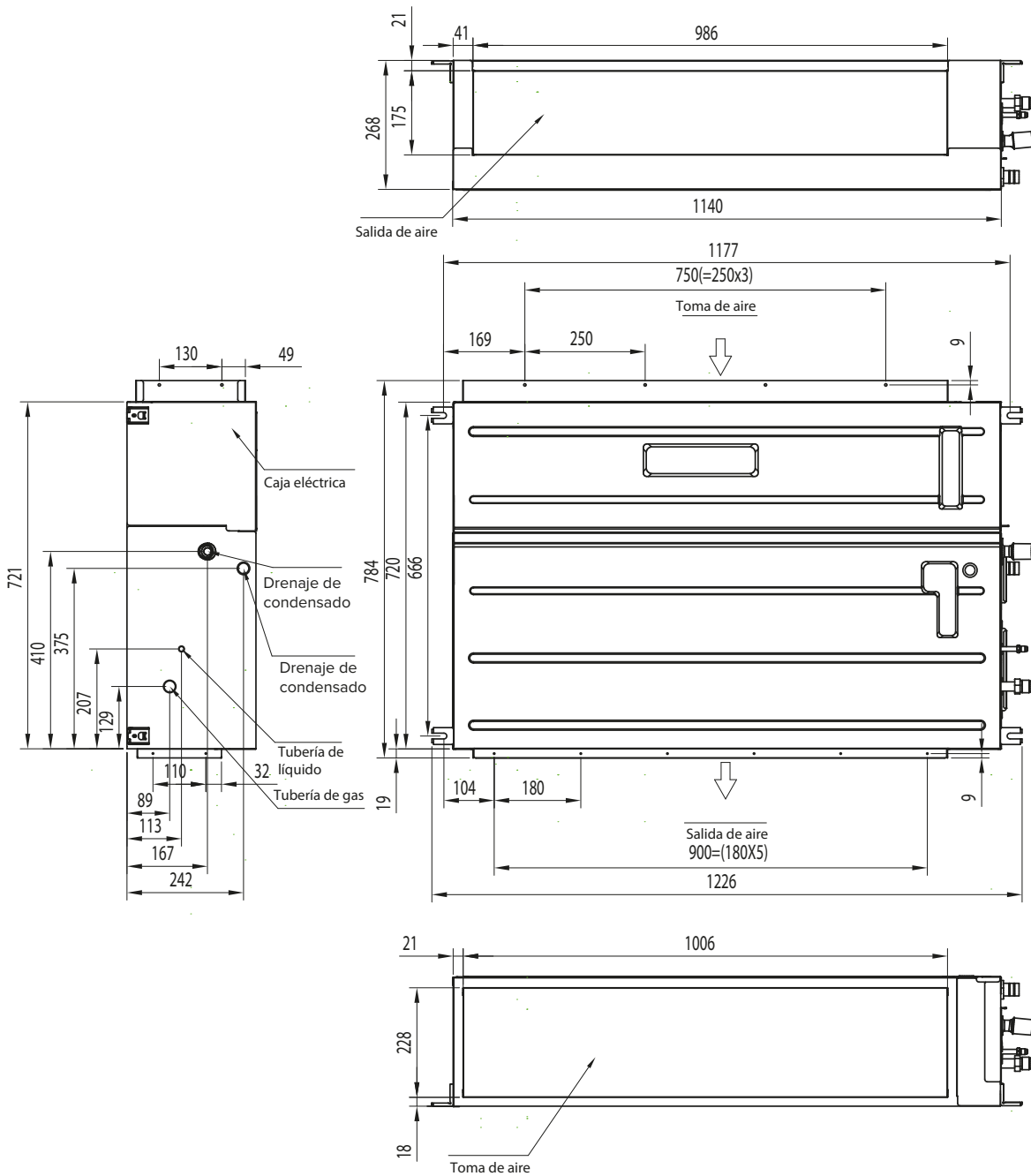

## Dimensiones Conducto Alta Presión

AUD105UX4REH8 AUD125UX4REH8  
AUD140UX4REH8

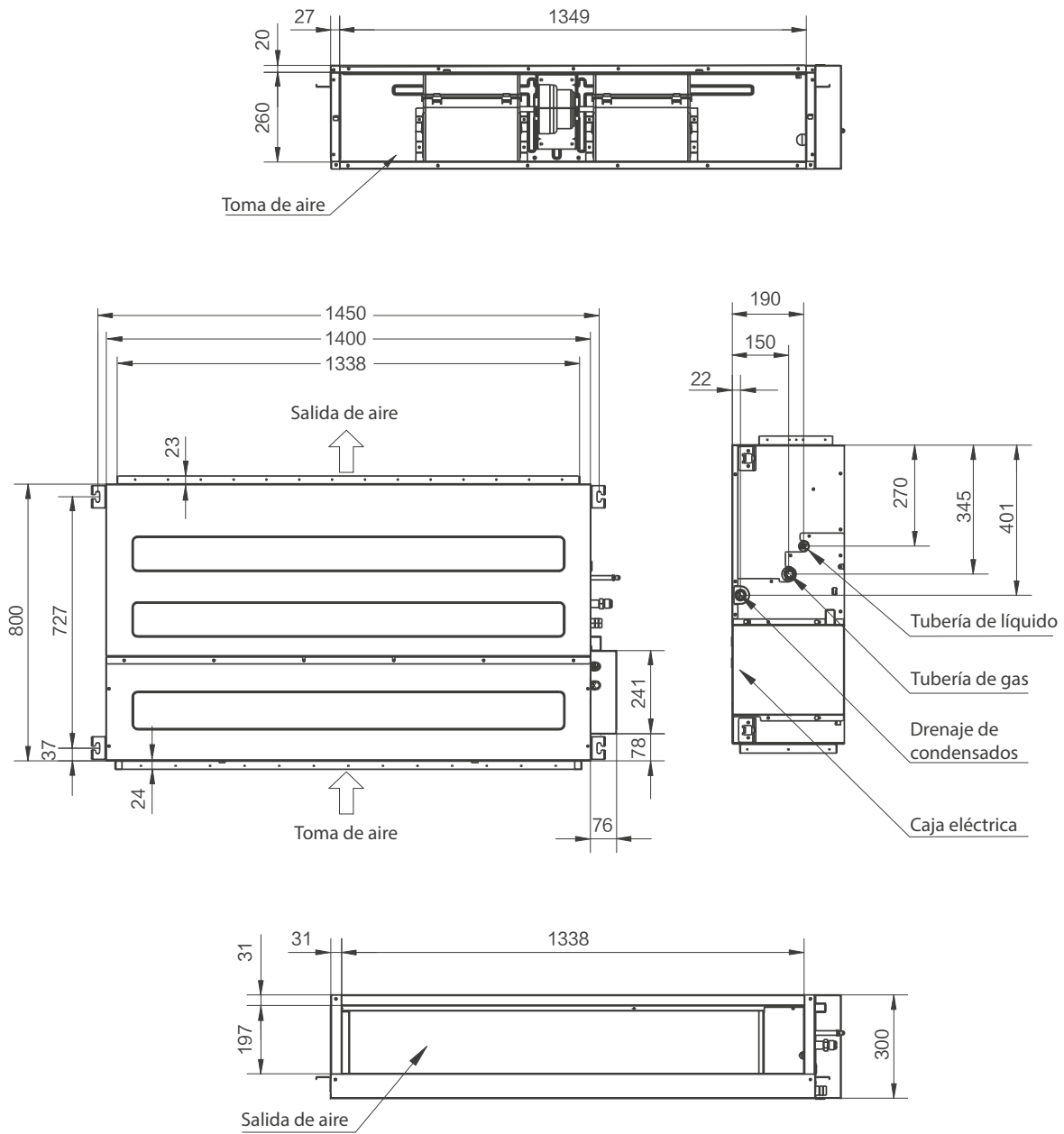

## Dimensiones Conducto Media Presión

AUD125UX4RHH5

AUD175UX4RHH5

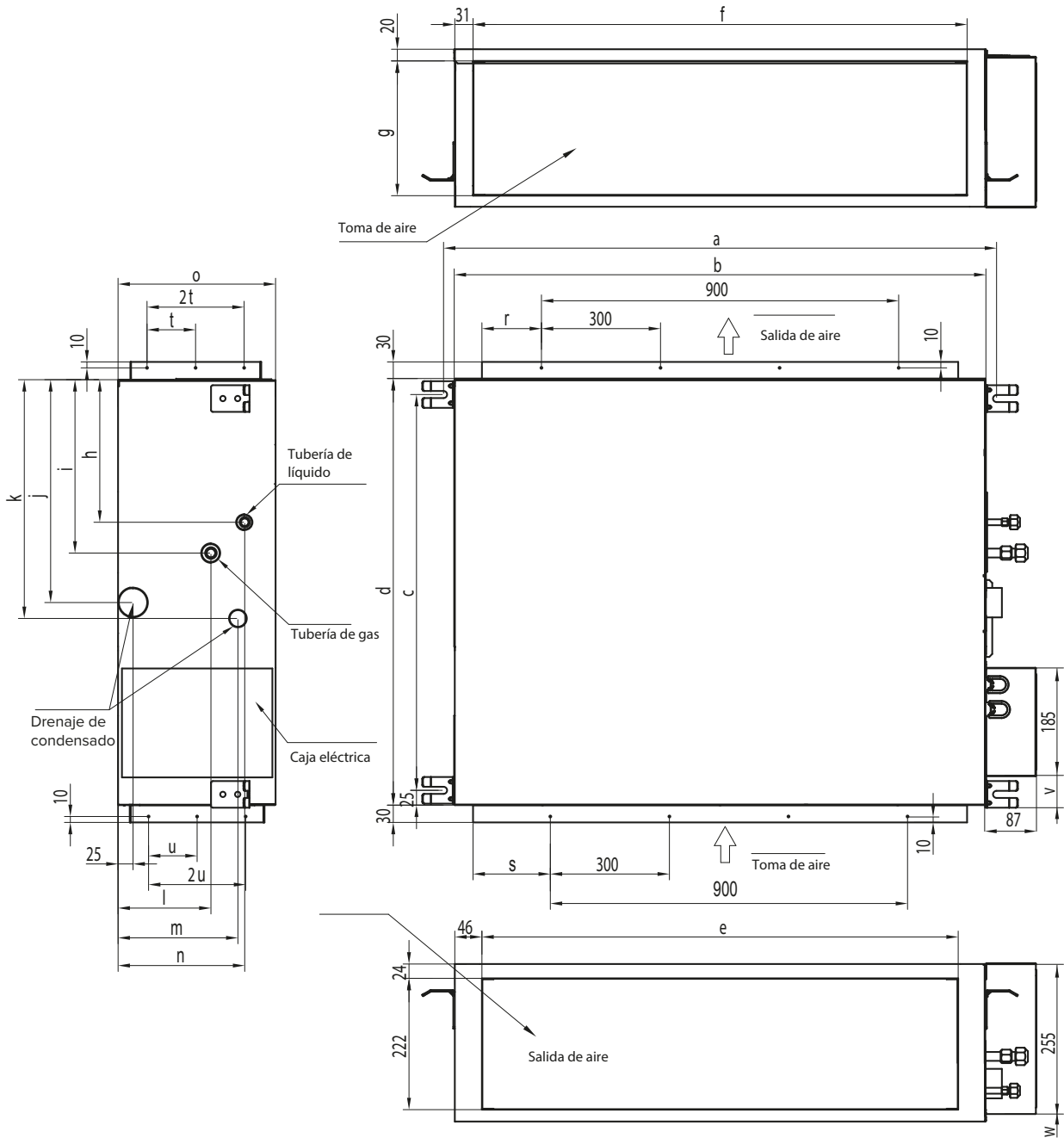

a	b	c	d	e	f	g	h
1334	1300	756	800	1205	1235	308	237
i	j	k	l	m	n	o	p
312	375	400	204	186	242	350	3
q	r	s	t	u	v	w	
900	153	168	90	140	110	49	

## Dimensiones Conducto Alta Presión

AUD200UX4RPH8  
AUD250UX4RPH8

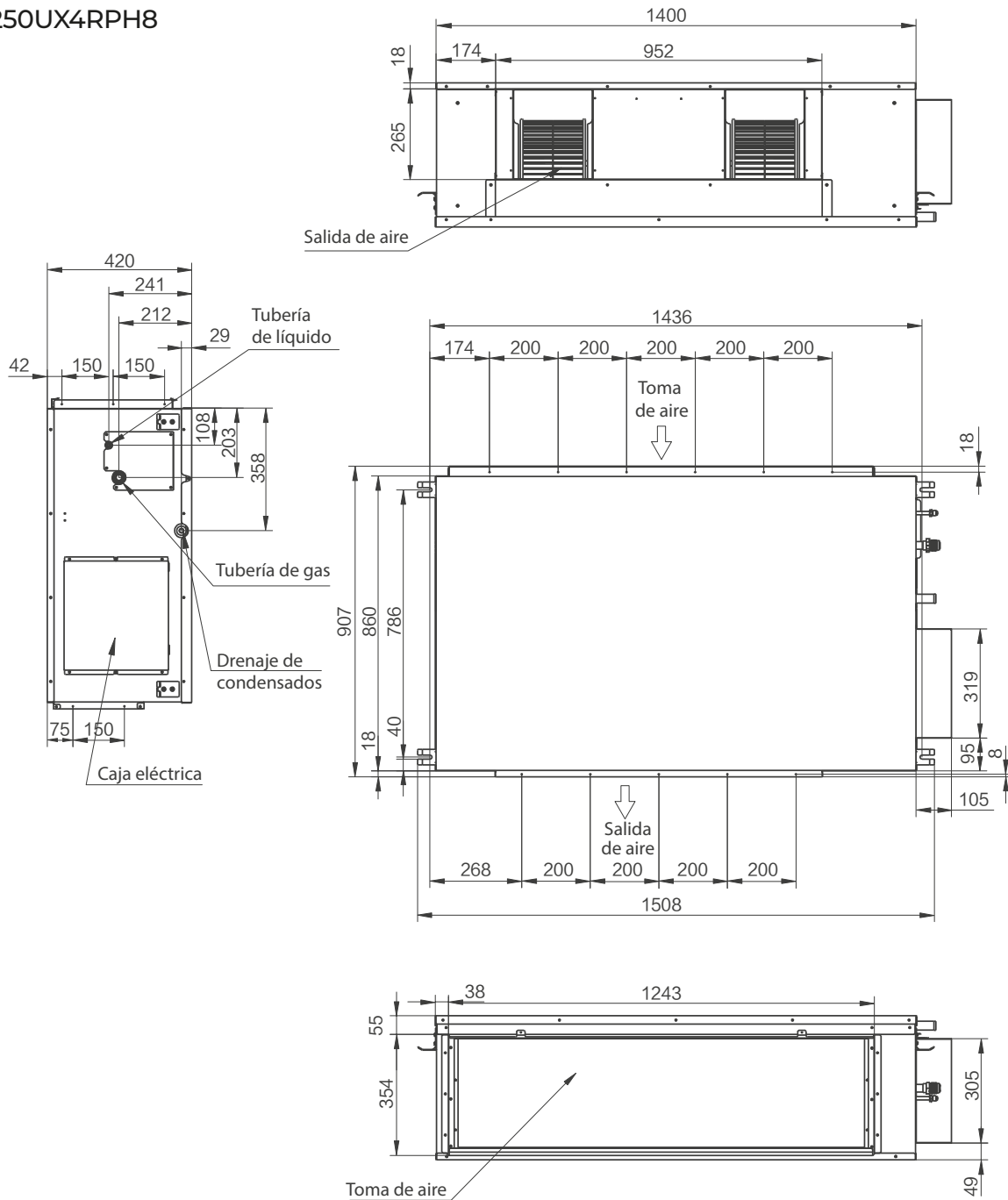



## Dimensiones Suelo-Techo

AVT60UR4RB8  
AUV125UR4RC8

AVT71UR4RB8  
AUV140UR4RC8

AUV105UR4RC8

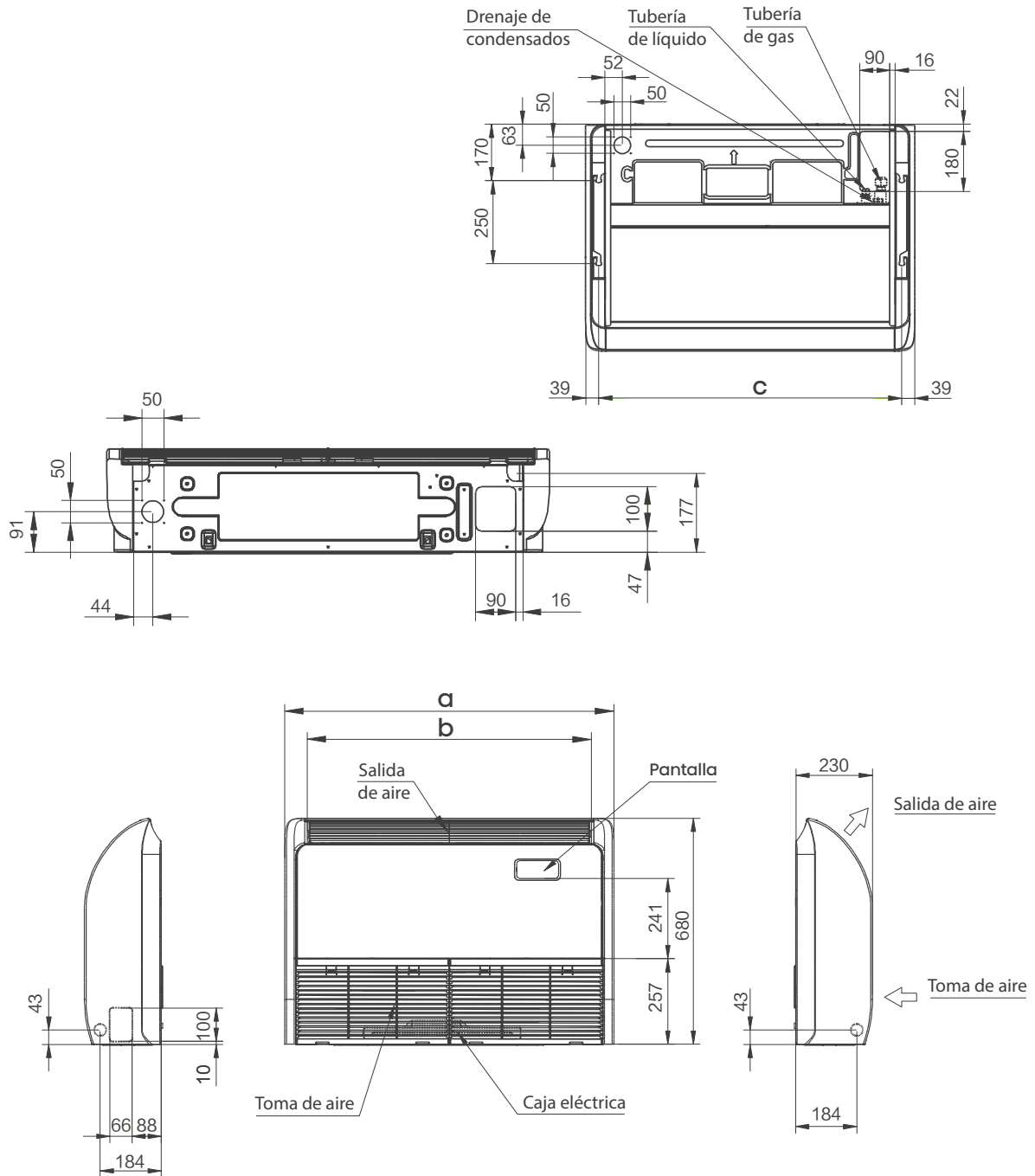

	a	b	c
AVT60UR4RB8 AVT71UR4RB8	1285	1150	1207
AUV105UR4RC8 AUV125UR4RC8 AUV140UR4RC8	1231	1180	1019

# Dimensiones Suelo-Techo

AUV90UR4RB4

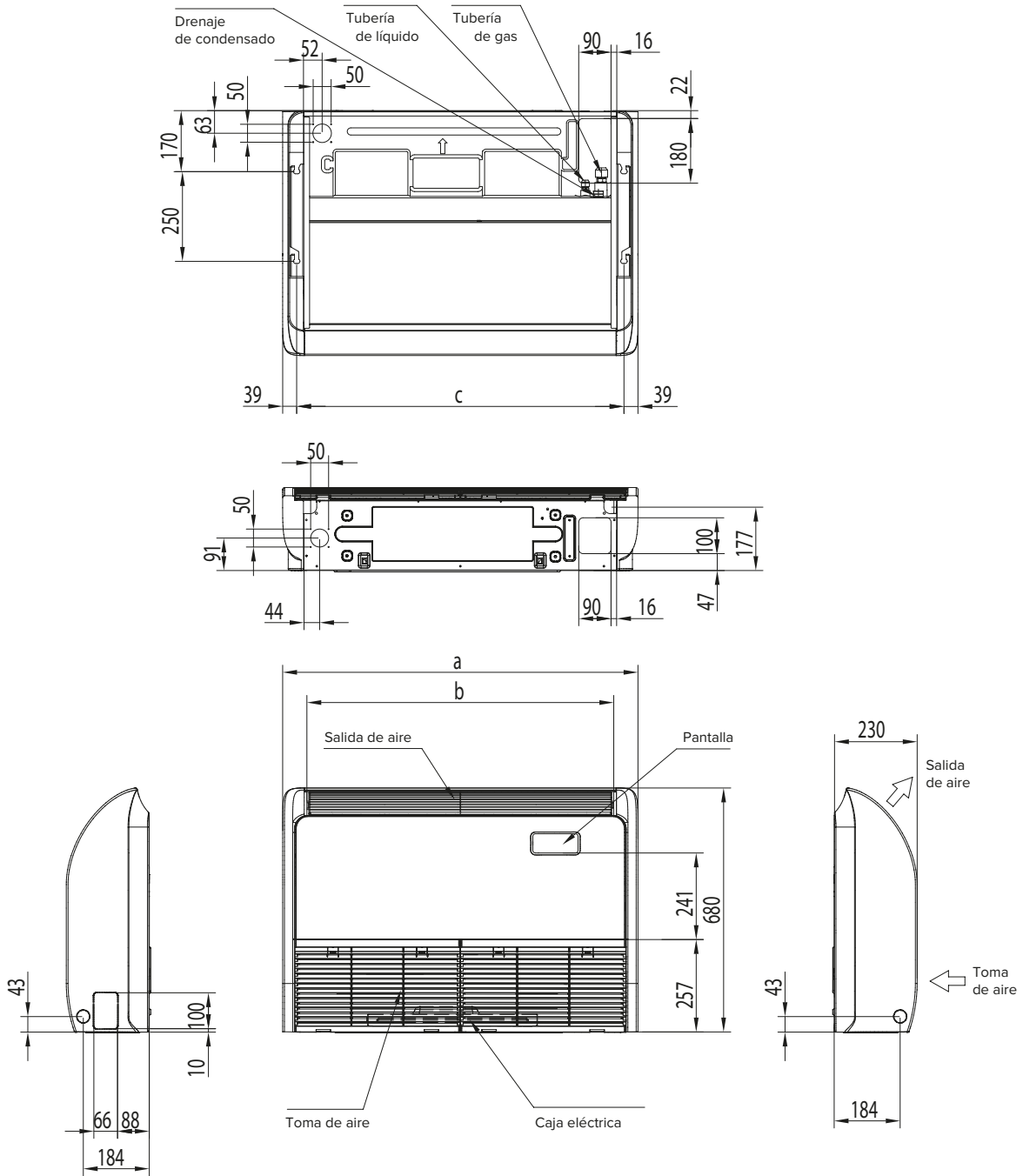

	a	b	c
AUV90UR4RB4	1285	1150	1207

## Dimensiones Suelo-Techo

AUV125UR4RC4  
AUV175UR4RC4

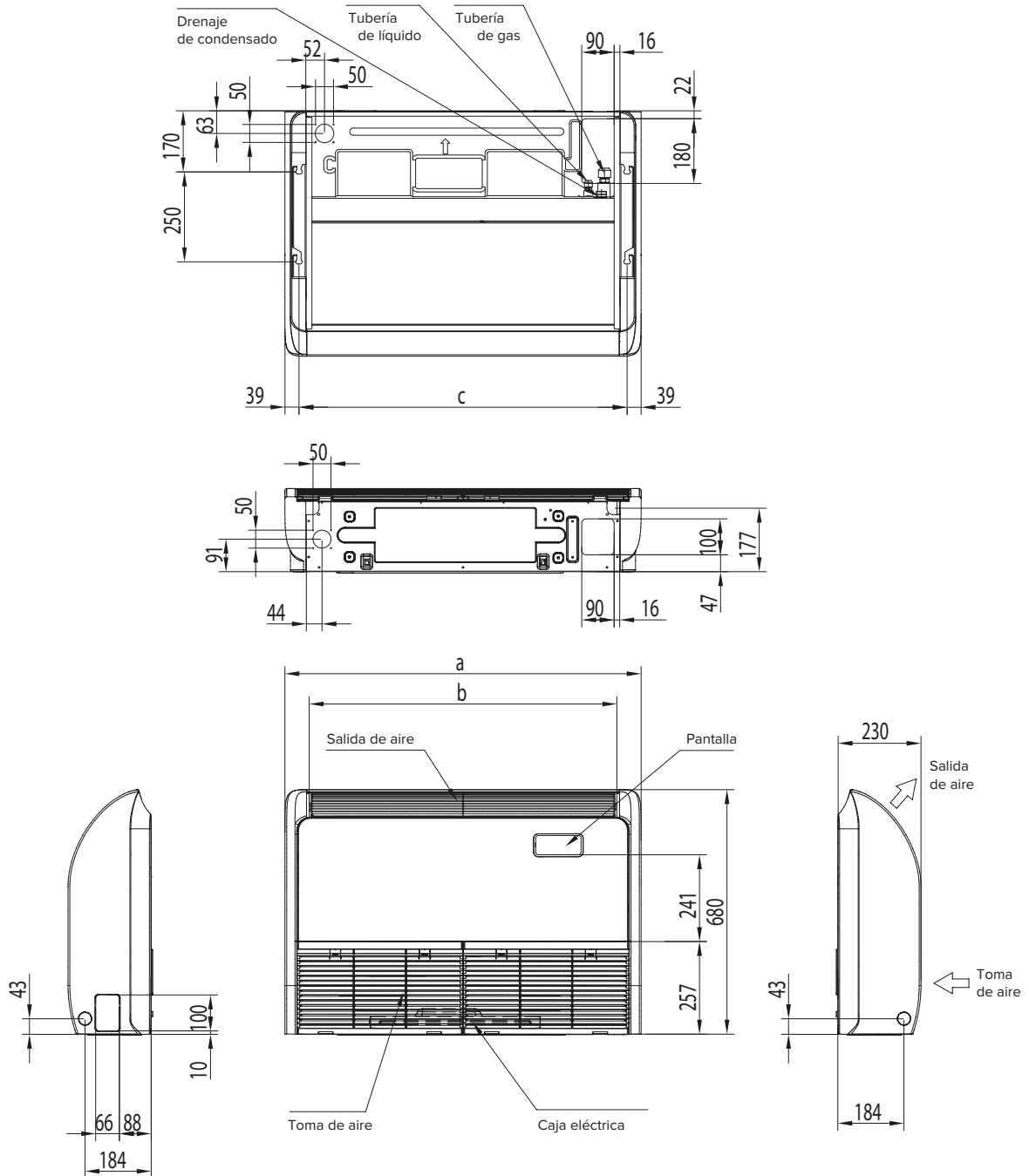

	a	b	c
AUV125UR4RC4	1580	1445	1502
AUV175UR4RC4			

## Dimensiones Consola

AKT26UR4RK8    AKT35UR4RK8  
 AKT52UR4RK8

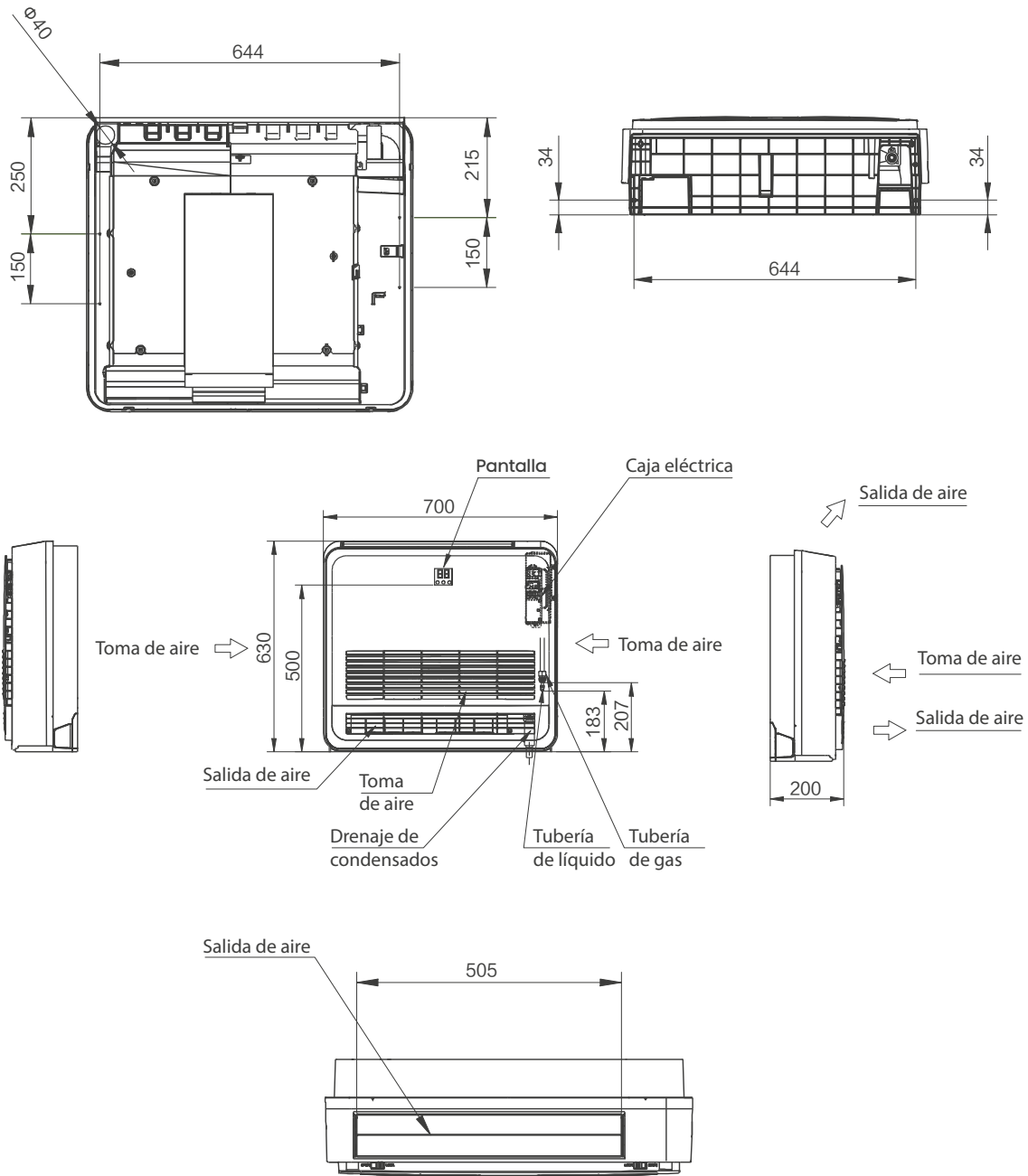

## Dimensiones Unidad Exterior

AUW26U4RS8    AUW35U4RS8  
 AUW52U4RS7

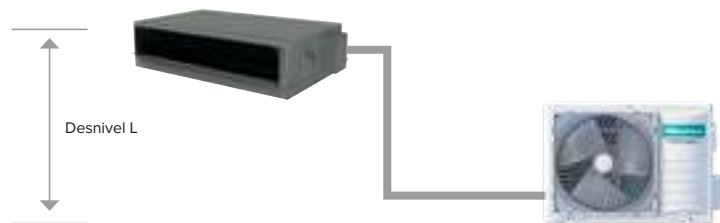
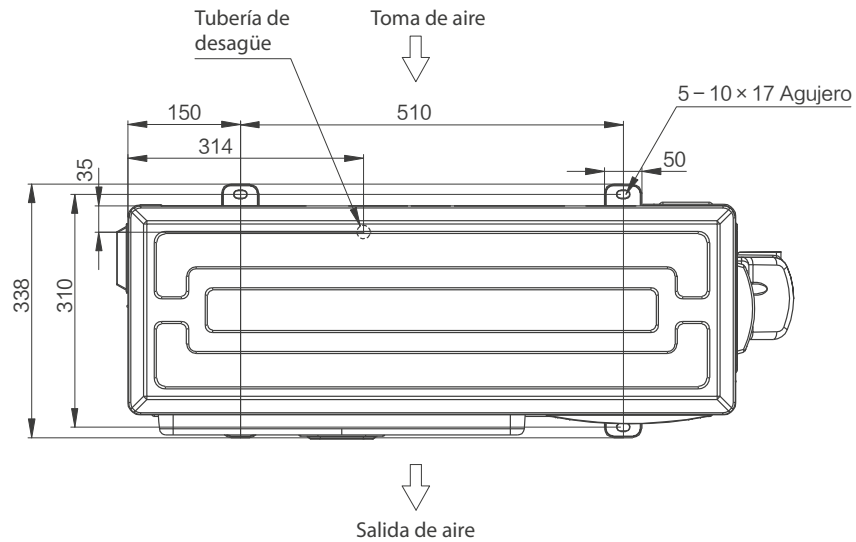
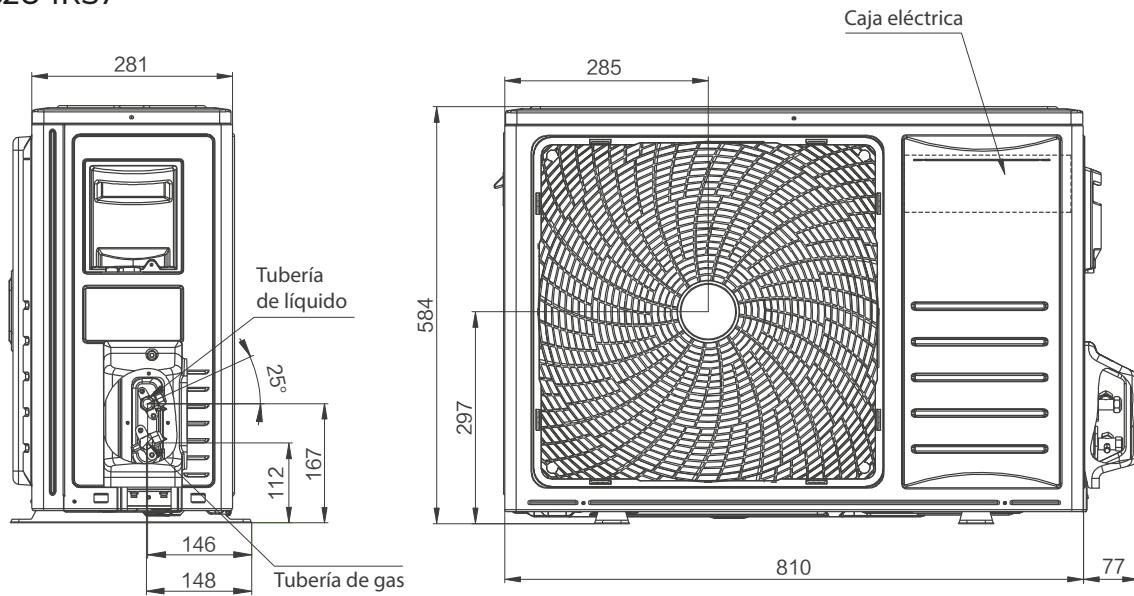

Modelo	Capacidad	Longitud máx (L)	Desnivel (L)	Carga de refrigerante adicional (más de 5m)	Precarga de refrigerante
AUW26U4RS8	2,6 kW	30 (m)	15 (m)	15 (g/m)	870 g
AUW35U5RS8	3,5 kW	30 (m)	15 (m)	15 (g/m)	870 g
AUW52U4RS7	5,2 kW	40 (m)	30 (m)	15 (g/m)	1080 g

## Dimensiones Unidad Exterior

AUW52U4RJ8    AUW60U4RJ7  
 AUW71U4RJ7    AUW90U4RF4

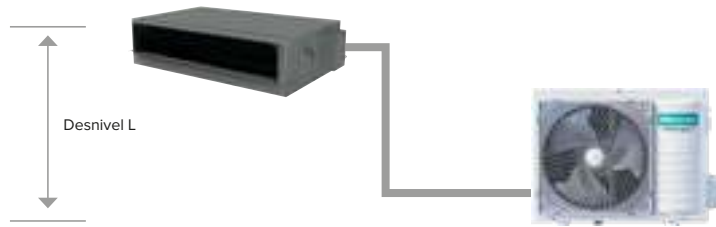
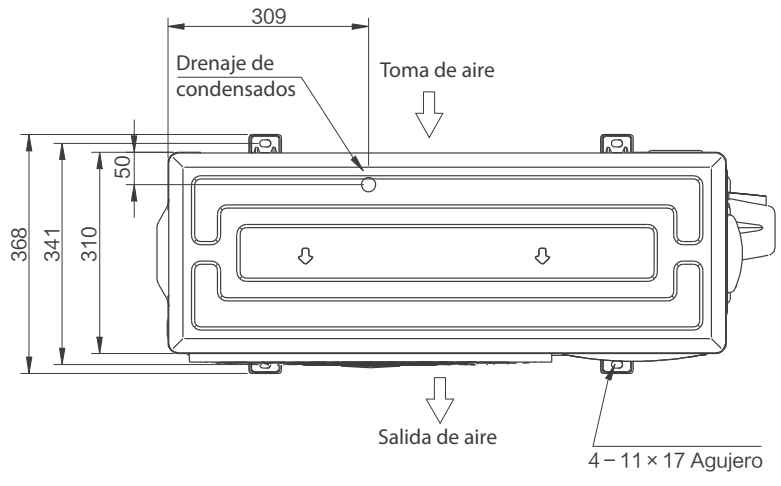
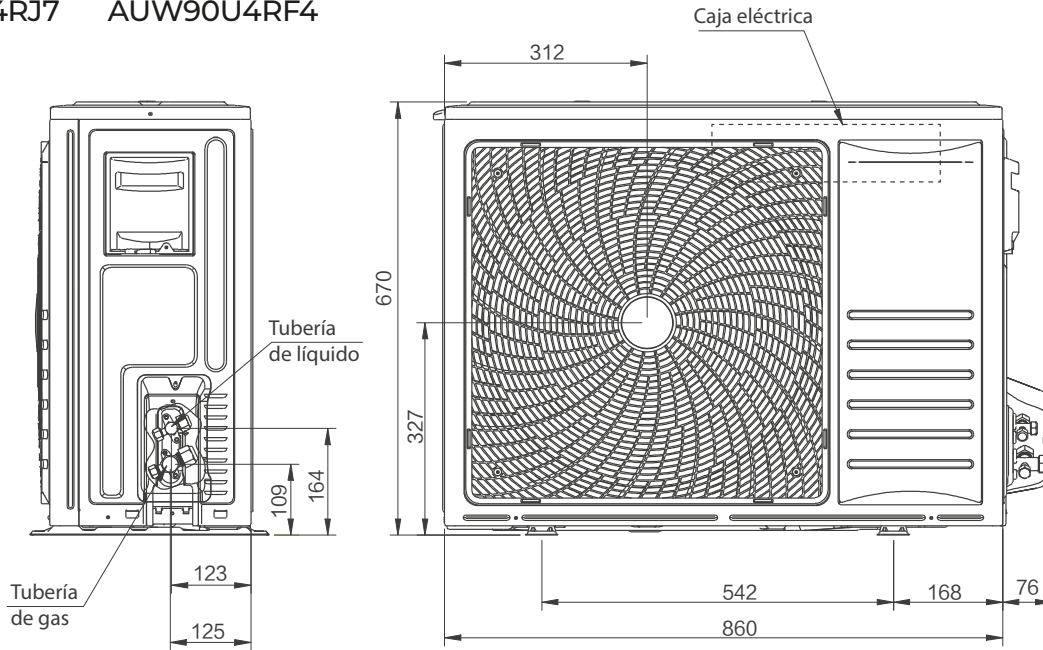

Modelo	Capacidad	Longitud máx (L)	Desnivel (L)	Carga de refrigerante adicional (más de 5m)	Precarga de refrigerante
AUW52U4RJ8	5,2 kW	50 (m)	30 (m)	15 (g/m)	1200 g
AUW60U4RJ7	6,2 kW	45 (m)	30 (m)	35 (g/m)	1500 g
AUW71U4RJ7	7,1 kW	45 (m)	30 (m)	35 (g/m)	1500 g
AUW90U4RF4	9,0 kW	50 (m)	30 (m)	28 (g/m)	1450 g

## Dimensiones Unidad Exterior

AUW60U4RK8 AUW71U4RK8  
 AUW105U4RK7

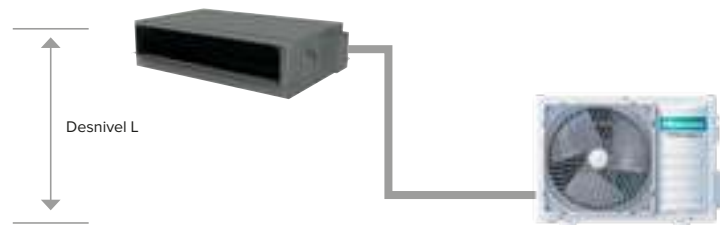
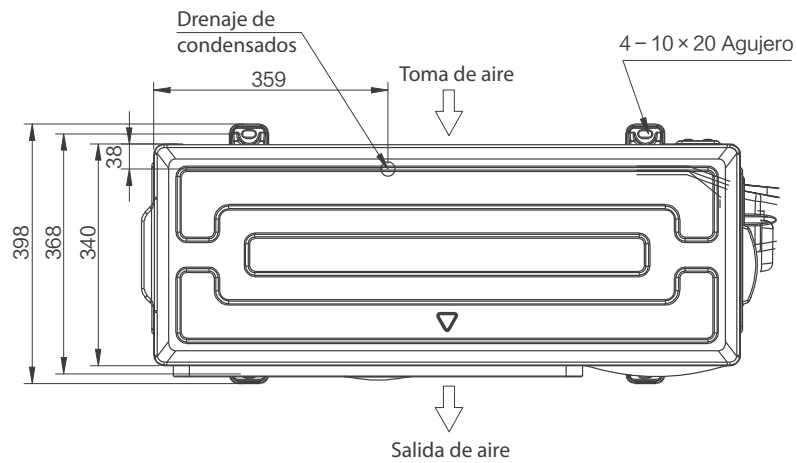
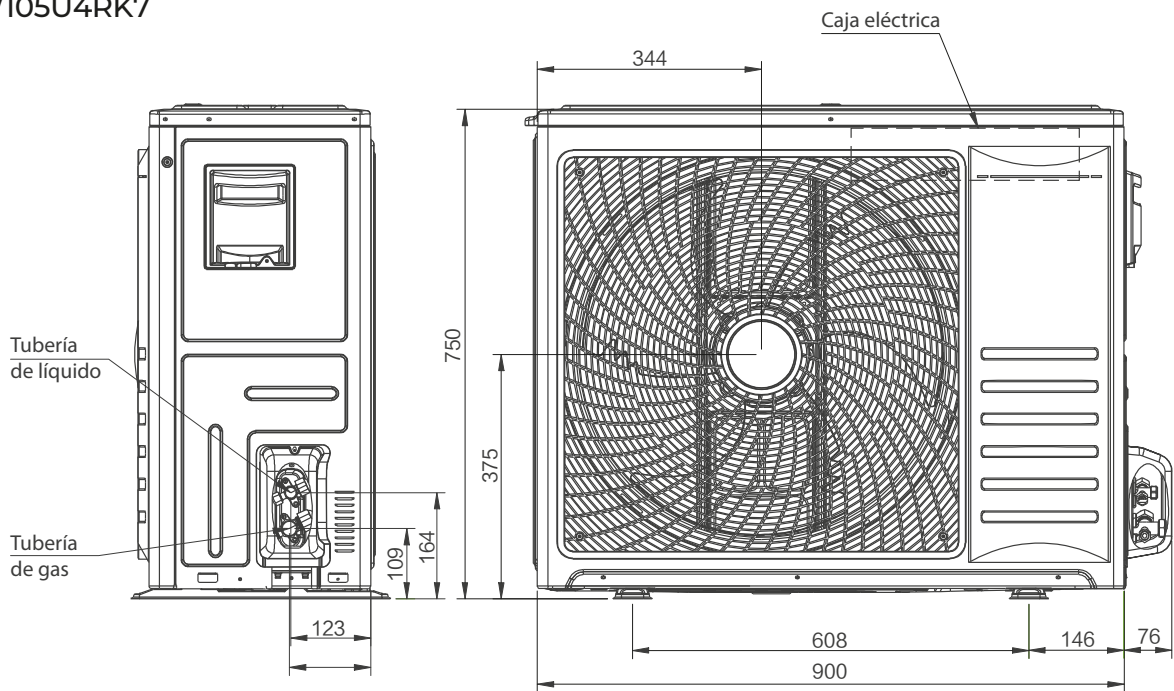

Modelo	Capacidad	Longitud máx (L)	Desnivel (L)	Carga de refrigerante adicional (más de 5m)	Precarga de refrigerante
AUW60U4RK8	6,2 kW	50 (m)	30 (m)	35 (g/m)	1500 g
AUW71U4RK8	7,1 kW	50 (m)	30 (m)	35 (g/m)	1500 g
AUW105U4RK7	10,5 kW	50 (m)	30 (m)	35 (g/m)	1800 g

## Dimensiones Unidad Exterior

AUW105U6RN8 AUW125U6RN8  
AUW140U6RN8

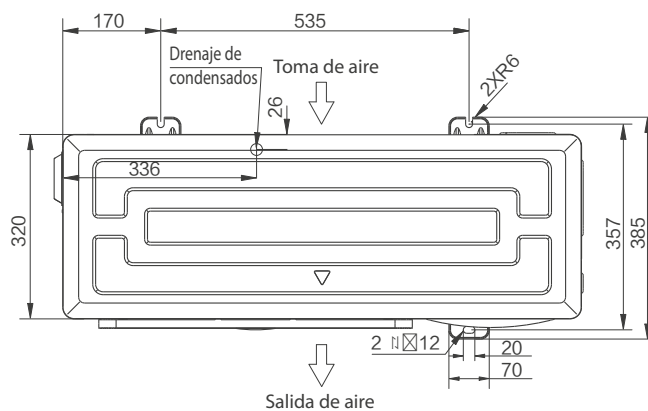
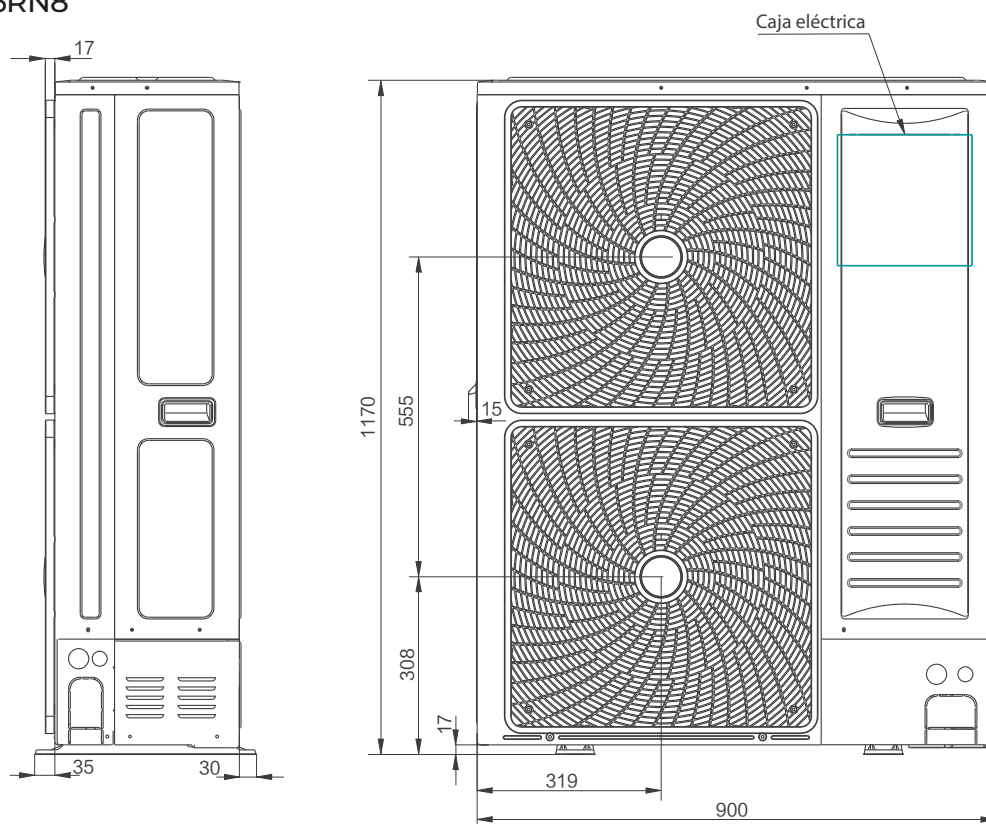

Modelo	Capacidad	Longitud máx (L)	Desnivel (L)	Carga de refrigerante adicional (más de 5m)	Precarga de refrigerante
AUW105U6RN8	10,5 kW	50 (m)	30 (m)	35 (g/m)	2800 g
AUW125U6RN8	12,5 kW	60 (m)	30 (m)	35 (g/m)	3000 g
AUW140U6RN8	14,0 kW	60 (m)	30 (m)	35 (g/m)	3000 g



## Dimensiones Unidad Exterior

AUW125U4RT5

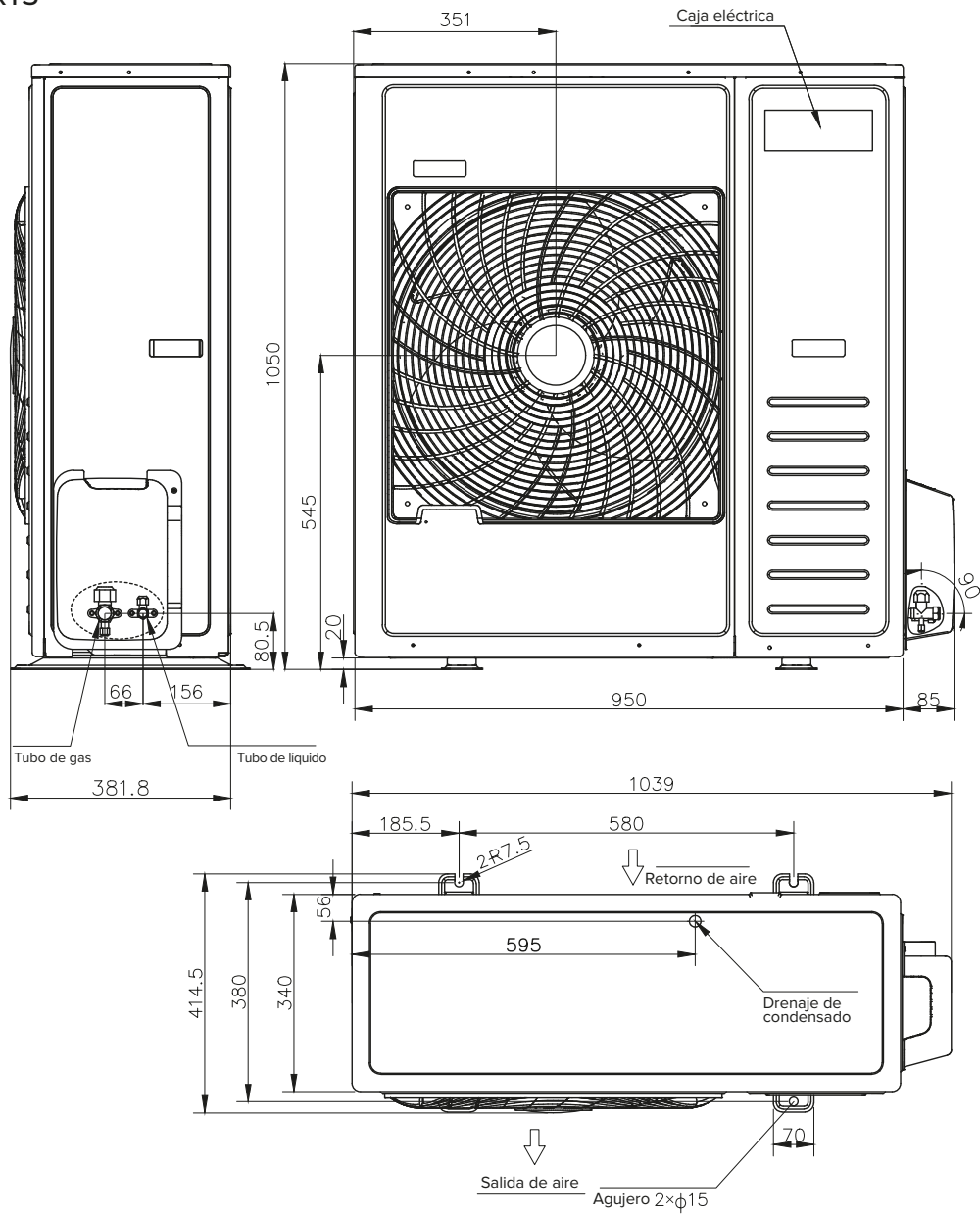

Modelo	Capacidad	Longitud máx (L)	Desnivel (L)	Carga de refrigerante adicional (más de 5m)	Precarga de refrigerante
AUW125U4RT5	12,5 kW	50 (m)	30 (m)	28 g/m	2500 g

## Dimensiones Unidad Exterior

AUW175U6RP4

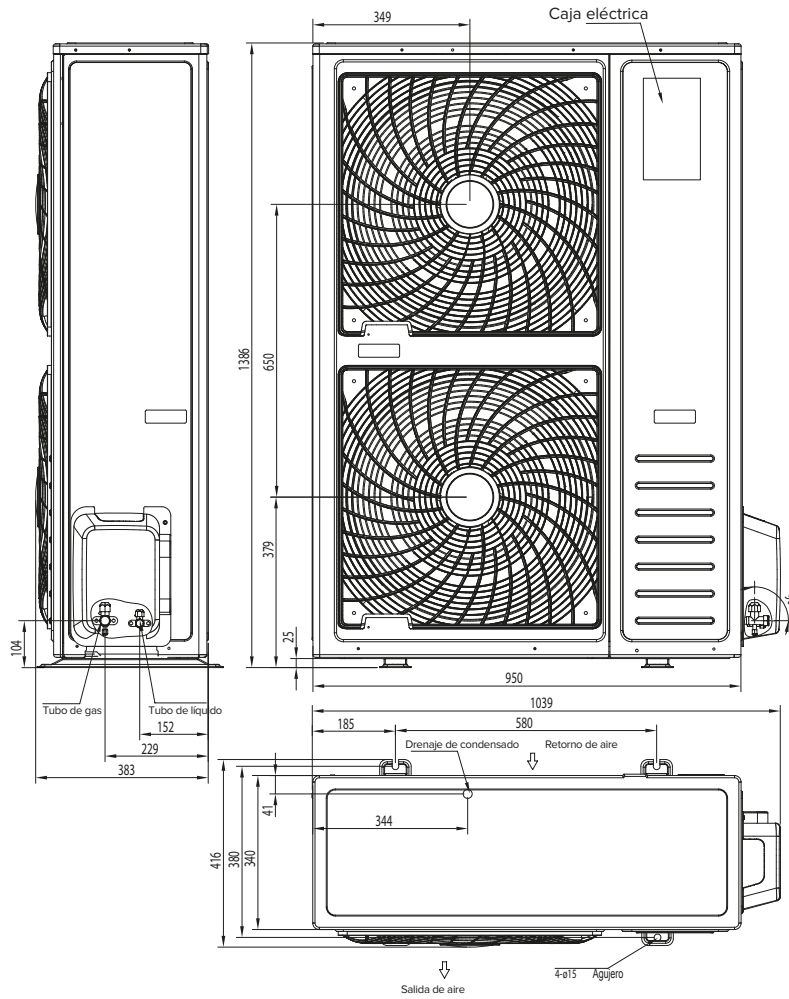

Modelo	Capacidad	Longitud máx (L)	Desnivel (L)	Carga de refrigerante adicional (más de 5m)	Precarga de refrigerante
AUW175U6RP4	17,5 kW	50 (m)	30 (m)	28 (g/m)	2400 g

## Dimensiones Unidad Exterior

AUW200U6RZ8 AUW250U6RZ8

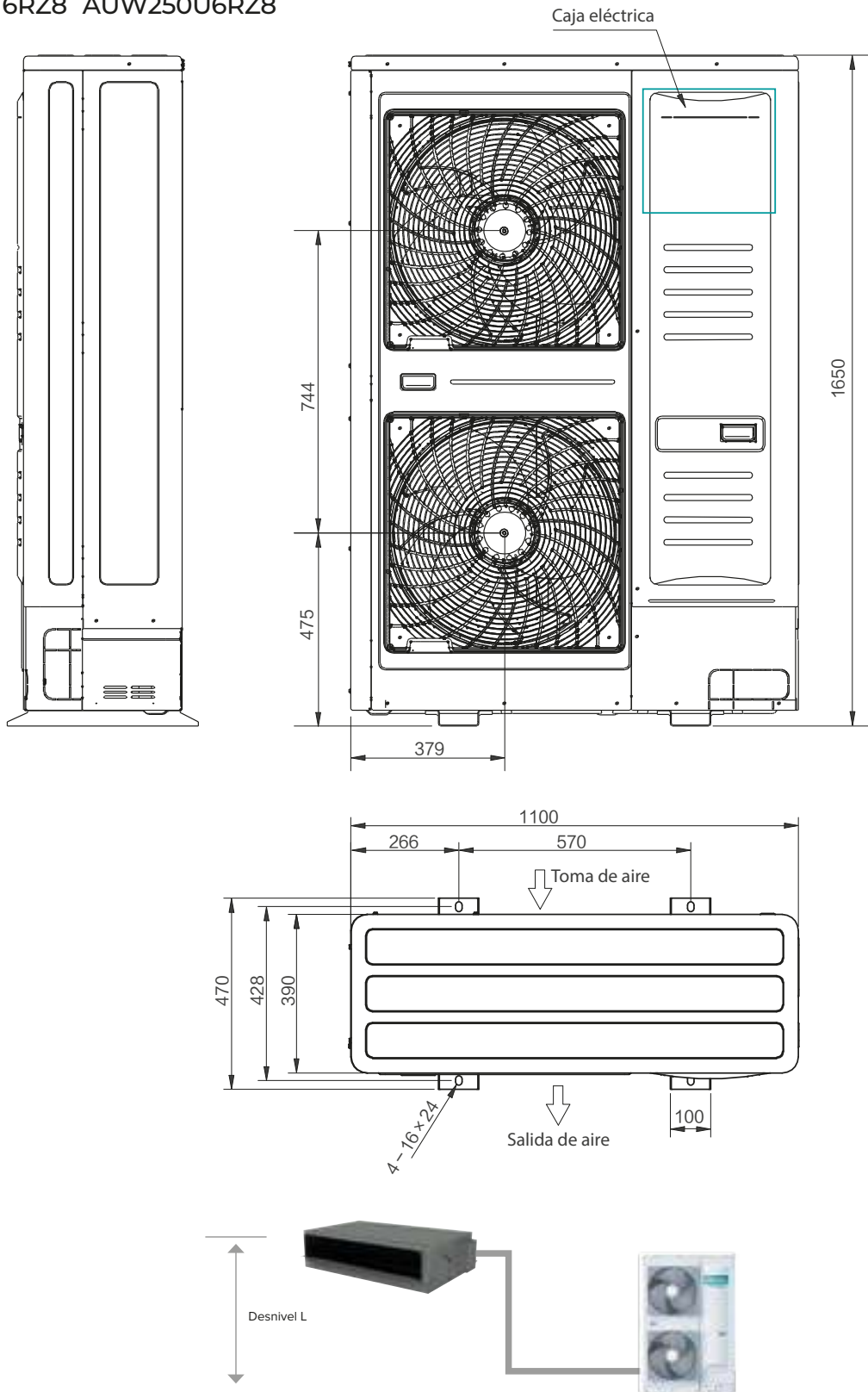

Modelo	Capacidad	Longitud máx (L)	Desnivel (L)	Carga de refrigerante adicional (más de 5m)	Precarga de refrigerante
AUW200U6RZ8	20 kW	75 (m)	30 (m)	35 (g/m)	4600 g
AUW250U6RZ8	23 kW	75 (m)	30 (m)	35 (g/m)	4600 g

# COLUMNA de aire (Super Inverter)

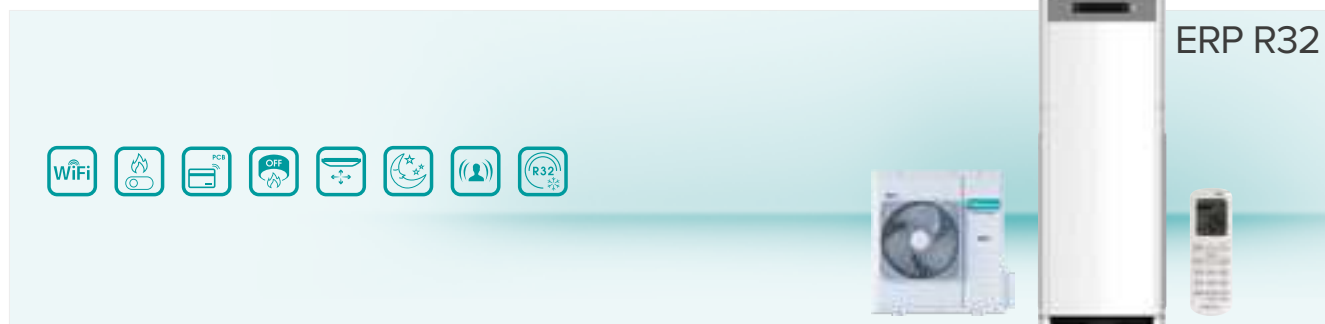

Modelo		AUF140UR6RTMPA
Unidad interior		AUF140UR4RMPA
Unidad exterior		AUW140U6RT
<b>Capacidad</b>		
Capacidad frigorífica nominal	kW	12,3 (3,3-13,2)
Capacidad calorífica nominal	kW	14 (3-14,6)
<b>Consumo nominal</b>		
Refrigeración	kW	4,4
Calefacción	kW	4,17
<b>Coefficiente energético</b>		
SEER	-	6,11
SCOP	-	3,72
<b>Clasificación energética</b>		
Refrigeración	-	A++
Calefacción	-	A+
<b>Unidad interior</b>		
Caudal de aire (A/M/B)	m <sup>3</sup> /h	1750/1500/1300
Nivel sonoro (A/M/B)	dB(A)	52/46/44
Potencia sonora	dB(A)	64
Dimensiones (An x Al x Pr)	mm	580×1870×380
Peso Neto/con embalaje	kg	52/63
<b>Unidad exterior</b>		
Alimentación	-	CA 380 V-415 V 3ø 50 Hz
Nivel sonoro (A)	dB(A)	62
Potencia sonora	dB(A)	76
Dimensiones (An x Al x Pr)	mm	950×1050×340
Peso	kg	85
Caudal de aire	m <sup>3</sup> /h	5800
<b>Refrigerante</b>		
Refrigerante gas	-	R32
Refrigerante precarga	kg	2,5
TCO2Eq	-	1,688
<b>Diámetro tuberías</b>		
Líquido/gas	pulg. (mm)	9.52/15.88(3/8"/5/8")
<b>Rango de operación</b>		
Tª ext. para refrigeración	°C	-15~48
Tª ext. para calefacción	°C	-15~24
<b>Longitud de la tubería</b>		
Longitud máxima	m	50
<b>Diferencia de altura</b>		
Max. (OD más baja)	m	30
Max. (OD más alta)	m	30
<b>Longitud de tubería máxima con precarga</b>		
Distancia	m	5
<b>Carga adicional de refrigerante</b>		
Cantidad adicional por m	g/m	28

Condiciones de ensayo:

**Refrigeración:** temperatura interior 27°CBS, 19° CBH; temperatura exterior 35°CBS

**Calefacción:** temperatura interior 20°CBS; temperatura exterior 7°CBS, 6°CBH

- Consumo de energía según los resultados de las pruebas estándar. El consumo real depende de uso y lugar de instalación.

## Dimensiones Columna de Aire

AUF140UR4RMPA

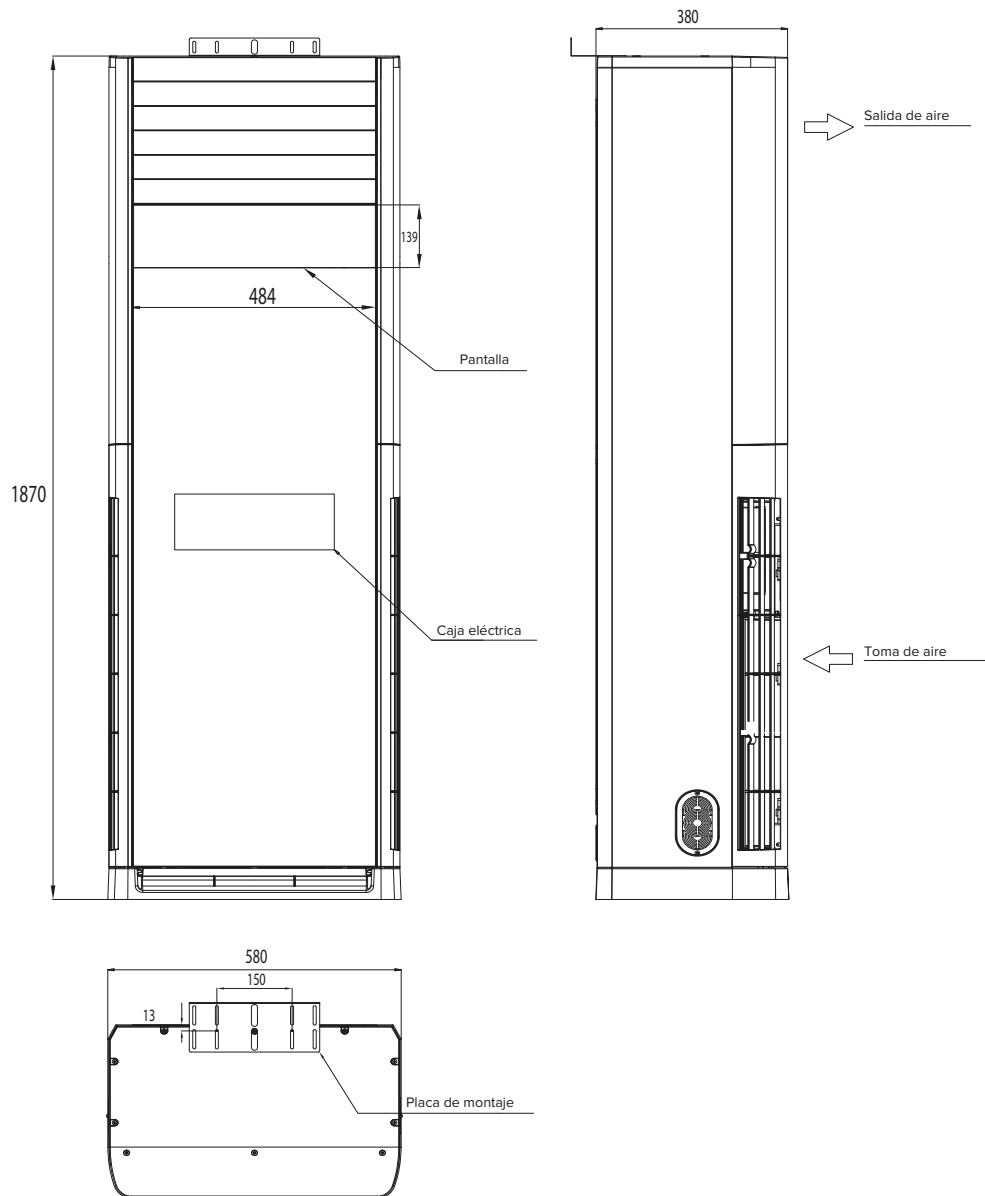

# Dimensiones Unidad Exterior



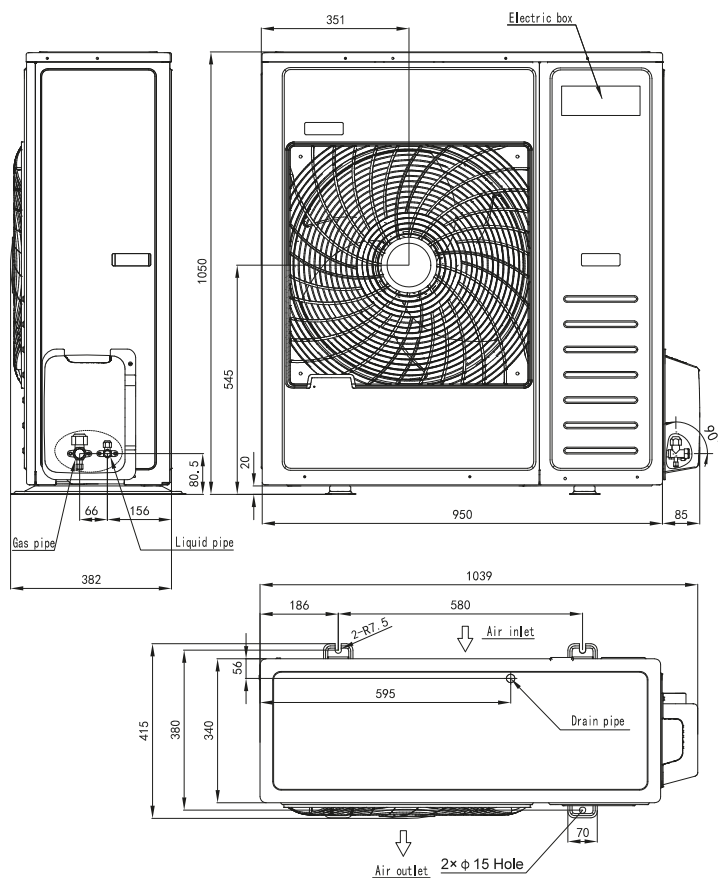

AUW140U6RT



Modelo	Longitud máx (L)	Desnivel (L)	Carga de refrigerante adicional (más de 5m)	Precarga de refrigerante
AUW140U6RT	50 (m)	30 (m)	35 (g/m)	3200 g

# FUNCIONES Unidades Interiores



## Básico

 <b>1. Auto</b> El modo automático se puede ejecutar mediante controlador remoto o controlador por cable.	 <b>4. Ventilador</b> El modo ventilador se puede ejecutar mediante controlador remoto o controlador por cable.
 <b>2. Refrigeración</b> El modo de refrigeración se puede ejecutar mediante controlador remoto o controlador por cable.	 <b>5. Calefacción</b> El modo de calefacción se puede ejecutar mediante controlador remoto o controlador por cable.
 <b>3. Deshumidificación</b> El modo de deshumidificación se puede ejecutar mediante controlador remoto o controlador por cable.	









## Confort

 <b>6. Aire anti cold draft</b> Evita la salida de corriente de aire frío durante el calentamiento del aire acondicionado. Una vez encendida la función de calefacción disfrute del calor inmediatamente.	 <b>10. Memoria de posición de lamas</b> Las lamas del panel se reinician automáticamente con los ajustes originales tras un corte de corriente.
 <b>7. Oscilación automática</b> La oscilación automática mejora la distribución de aire en modo refrigeración e incrementa el nivel de confort.	 <b>11. Zonificación múltiple</b> Permite zonificación de climatización de una sola unidad interior.
 <b>8. Refrigeración rápida</b> Consigue una refrigeración rápida gracias al compresor de alta frecuencia, mayor caudal de aire, un conducto de aire y un avanzado sistema de intercambio de calor.	 <b>12. ROUND FLOW</b> El suministro de aire a través del panel ROUND FLOW optimiza la distribución de aire climatizado garantizando que llegue a todos los rincones del espacio y que la temperatura se equilibre perfectamente en el espacio integrado.
 <b>9. 3D panel control</b> El panel de flujo de aire 3D puede ofrecer un flujo de aire uniforme y de amplia cobertura para mantener todos los rincones de la habitación frescos o calientes.	 <b>13. Modo Sleep</b> Al pulsar el botón SLEEP, el modo de funcionamiento cambiará de SLEEP adulto, SLEEP ancianos, SLEEP jóvenes y SLEEP niños. Se puede personalizar la curva de temperatura en 8 horas según las necesidades de distintos grupos de personas.





## Eficiencia

 <b>14. DC Total</b> Compresor DC + motores interiores y exteriores DC + EXV.	 <b>16. Temporizador 24 h</b> Establece una hora concreta del día para que el aire acondicionado se encienda o se apague automáticamente.
 <b>15. Motor Hi-Smart</b> La avanzada tecnología Inverter convierte a Hisense en experto en inverter.	





## Flexible





 <b>17. Ajuste de la presión estática del conducto</b> Es posible ajustar la configuración ESP a través del controlador por cable. Y el ajuste de 1 Pa ofrece el ajuste de ESP más preciso de su clase.	 <b>21. ESP autoadaptable</b> El ajuste de ESP por 1 Pa proporciona el ajuste más flexible y preciso de presión estática garantizando el óptimo funcionamiento de la unidad interior.
 <b>18. Guía de instalación</b> El cartón guía facilita la instalación del gancho de la unidad interior.	 <b>22. Aplicación en techos altos (3 m/4 m)</b> Es posible ajustar el flujo de aire en función de la altura de instalación de la unidad interior garantizando el alcance de aire climatizado hasta las zonas de actividad de las personas.
 <b>19. Filtro de fácil limpieza</b> El filtro se puede extraer e instalar fácilmente.	 <b>23. Filtro de larga duración</b> Gracias a la malla de filtro de larga vida utilizada, se evita la limpieza frecuente del filtro.
 <b>20. Uso de emergencia</b> El botón de emergencia se puede utilizar para iniciar el aire acondicionado cuando el controlador remoto o el controlador por cable no funcionan.	 <b>24. Filtro lavable</b> El filtro puede limpiarse para un uso repetido.

## Saludable

 <b>25. Toma de aire fresco</b> La toma de aire fresco disponible en el panel lateral de la unidad interior permite la entrada del aire exterior a través del conducto conectado, de manera que el aire interior se mantiene fresco y saludable.	 <b>27. Secado de aletas húmedas</b> Después de apagar el aire acondicionado, el ventilador interior continuará funcionando durante 30 segundos, mientras que el evaporador y otras partes de la unidad interior se secarán para evitar la proliferación de moho.
 <b>26. Bandeja de condensado saludable</b> El módulo anti-bacteriano purifica eficazmente el agua condensada y garantiza el suministro de aire climatizado más saludable.	 <b>28. Autolimpieza</b> La tecnología de autolimpieza del evaporador puede mantener su aire acondicionado limpio y reducir las bacterias, los microorganismos, las manchas de aceite, etc., mediante un ciclo de congelación y descongelación.

# FUNCIONES Unidades Interiores

Inteligente	
 <b>29. Pantalla 0,1 °C/YXE-E01U(E)</b> Puede establecerse el indicador de 0,1 °C y el control de 0,5 °C.	 <b>43. I FEEL</b> El control remoto con sensor de temperatura de ambiente integrado incluso monitoriza la temperatura de alrededor de hasta 1m para asegurar confort óptimo del usuario.
 <b>30. Calefacción especial de 8°C</b> Cuando no hay nadie, la temperatura interior puede mantenerse a un determinado nivel.	 <b>44. I SEE</b> La función de detección de personas de alta precisión permite los modos aire directo o indirecto.
 <b>31. Reinicio automático</b> La unidad se reinicia automáticamente con los ajustes originales tras un corte de corriente.	 <b>45. Control individual del flujo de aire</b> Cada deflector puede controlarse de forma independiente mediante un controlador por cable.
 <b>32. Pasarela BACnet</b> La unidad interior puede conectarse al sistema BMS del protocolo BAC net mediante la pasarela B544E.	 <b>46. Pasarela KNX</b> La unidad interior puede conectarse al sistema BMS del protocolo KNX mediante la pasarela B544E.
 <b>33. Cambio °C/°F</b> Se puede cambiar la indicación de Celsius y Fahrenheit según conveniencia de cada usuario.	 <b>47. Alarma de incendios On-Off</b> Con el control de incendios, el aire acondicionado se apagará automáticamente cuando se active la alarma del detector de humo.
 <b>34. Control central</b> Es posible la centralización de monitorización y control a través de control central y una interfaz de comunicación.	 <b>48. On-Off_Todo On/TODO Off</b> El sistema tiene disponible la recepción de señal externa ON/OFF a través del puerto INPUT y también es capaz de transmitir a través del puerto OUTPUT el estado de funcionamiento y de fallo en caso de que lo hubiese.
 <b>35. Bloqueo infantil</b> Mediante el ajuste del bloqueo de teclas, se evita el ajuste erróneo.	 <b>49. Ajuste de rango de consigna</b> El ajuste del rango de temperatura puede modificarse mediante el controlador por cable (puede realizarse una modificación manual).
 <b>36. DEEP COOL/refrigeración de infraestructura</b> Eliminar de forma fiable, eficiente y flexible el calor generado constantemente por los equipos informáticos y servidores para garantizar el máximo tiempo de actividad y, al mismo tiempo, ofrecer la mejor rentabilidad de la inversión.	 <b>50. Compensación de temperatura</b> El controlador por cable permite modificar la temperatura de compensación con el fin de personalizar el confort según la necesidad del usuario o característica de cada instalación.
 <b>37. Cambio de pantalla</b> Se puede configurar el controlador por cable para mostrar la temperatura ambiente y la temperatura de consigna.	 <b>51. Control por voz</b> Cuando el aire acondicionado está conectado al wifi a través del módulo Hisense, puede controlar el aire acondicionado por voz a través de altavoces de Amazon o Google.
 <b>38. Monitor de consumo de energía</b> El consumo de energía puede mostrarse en la aplicación CONNECT LIFE. (El usuario puede comprobar el consumo de energía en la aplicación)	 <b>52. Programador semanal</b> El temporizador se puede programar para que empiece a funcionar en cualquier momento, diaria o semanalmente.
 <b>39. Puerto de alarma por fallo</b> Cuando se produce un fallo, el puerto de PCB emitirá una señal de 12 V CC para la alarma (alarma remota: 12 V CC se puede vincular a las luces de alarma y de sonido. La competencia usa campanas de alarma)	 <b>53. Preparado para WiFi</b> La unidad interior viene equipada con puerto wifi. En caso de que necesite esta función, los usuarios pueden conectar el módulo wifi opcional a la unidad.
 <b>40. Pantalla de código de error</b> Podemos identificar el código de error a través de la pantalla del panel. Cuando se produce un error, el código de error parpadea. Nos resultará más sencillo solucionar los problemas.	 <b>54. Recepción de control remoto inalámbrica</b> El controlador por cable puede recibir la señal de control enviada por el controlador remoto infrarrojo.
 <b>41. Recordatorio de limpieza del filtro</b> Cuando pasa un determinado tiempo, el sistema indica al usuario un recordatorio de limpieza del filtro.	 <b>55. Pasarela Modbus</b> La unidad interior puede conectarse al sistema BMS del protocolo Modbus mediante la pasarela B544E.
 <b>42. Sensor de humedad</b> En modo deshumidificación, el controlador por cable indica la humedad relativa del espacio.	

Estabilidad	
 <b>56. Bomba de condensado de alta capacidad</b> La elevación máxima de la bomba de condensado llega hasta 1200 mm.	 <b>58. Bomba externa opcional</b> Bomba de agua externa para drenar el agua condensada.
 <b>57. Bomba de condensado de serie</b> La unidad interior viene con bomba de condensado integrada.	 <b>59. Interruptor de nivel de agua</b> El interruptor de flotador garantiza que el agua de condensado siempre se encuentre por debajo del nivel de seguridad, aunque falle la bomba o se bloquee el desagüe.



# FUNCIONES Unidades Exteriores

Eficiencia	
 <p><b>1. 1 W en modo de espera</b> Consumo de energía ultrabajo, ahorro de energía eficaz.</p>	 <p><b>3. Compresor rotativo doble</b> El compresor rotativo doble se caracteriza por su nivel sonoro y vibración bajos.</p>
 <p><b>2. Motor Hi-Smart</b> La avanzada tecnología Inverter convierte a Hisense en experto en inverter.</p>	
Flexibilidad	
 <p><b>4. Válvula de servicio</b> La válvula de servicio facilita el trabajo de puesta en marcha y posventa.</p>	 <p><b>8. Ventanilla de servicio: pantalla de 7 segmentos</b> El código de avería y los parámetros de funcionamiento del aire acondicionado se mostrarán en la pantalla de 7 segmentos.</p>
 <p><b>5. Hi-Checker</b> El aire acondicionado puede conectarse a Hi-Checker para controlar los parámetros del producto, incluida la temperatura de descarga, la temperatura de la batería interior, la temperatura de la batería exterior, etc.</p>	 <p><b>9. Válvula de cierre interior</b> Con el nuevo diseño integrado se puede realizar la conexión de tuberías de 4 direcciones.</p>
 <p><b>6. Control del ruido nocturno</b> Se puede reducir el nivel sonoro del funcionamiento de la unidad exterior a través del DIP switch para asegurar el silencio durante la noche.</p>	 <p><b>10. Twin, Triple, doble Twin, 5x1, 6x1</b> Se pueden conectar 2, 3, 4, 5 o 6 unidades interiores a solo 1 unidad exterior. Todas las unidades interiores funcionan en el mismo modo (refrigeración o calefacción) desde un único controlador.</p>
 <p><b>7. Refrigerante precargado</b> Hasta un 80 % del proyecto de gama comercial puede instalarse sin carga adicional.</p>	 <p><b>11. Vaciado de dos tuberías</b> Las válvulas de cierre dobles de 3 vías que permiten un vacío más rápido.</p>
Inteligente	
 <p><b>12. Desescarche inteligente</b> La lógica de desescarche optimizada garantiza una mayor capacidad de calentamiento y un desescarche más limpio.</p>	 <p><b>15. Ventanilla de servicio: desescarche forzado</b> Ajustando el DIP, el aire acondicionado funcionará en modo de desescarche.</p>
 <p><b>13. Ventanilla de servicio: solo refrigeración</b> Bloqueo de la unidad a través del DIP switch para que funcione solo en modo refrigeración.</p>	 <p><b>16. Ventanilla de servicio: recuperación de refrigerante</b> Recuperación del refrigerante a la unidad exterior.</p>
 <p><b>14. Ventanilla de servicio: gestión energética</b> Se limita la potencia máxima de entrada a través del DIP switch y reduce el nivel sonoro de la unidad exterior.</p>	
Estabilidad	
 <p><b>17. Protección de 3 minutos</b> Cuando el aire acondicionado deja de funcionar accidentalmente, el compresor se reinicia al cabo de 3 minutos para equilibrar el sistema.</p>	 <p><b>24. Bajo voltaje (198 V)</b> El sistema puede seguir funcionando de forma estable aunque el voltaje sea bajo, de 198V.</p>
 <p><b>18. Resistencia cárter del compresor</b> El aire acondicionado con resistencia cárter de compresor puede seguir funcionando de forma estable en regiones frías.</p>	 <p><b>25. Refrigeración en baja temperatura (-15)</b> La unidad puede funcionar hasta -15°C en modo de refrigeración.</p>
 <p><b>19. Protección contra alta presión</b> La unidad exterior viene equipada con un interruptor de alta tensión para garantizar la fiabilidad del producto.</p>	 <p><b>26. Calefacción en baja temperatura (-20)</b> La unidad puede funcionar hasta -20°C en modo de calefacción.</p>
 <p><b>20. Detección de fugas</b> El sistema monitoriza la presión de trabajo y puede detectar la fuga de refrigerante y avisar por alarma.</p>	 <p><b>27. Calentador eléctrico inferior</b> El aire acondicionado con calentador eléctrico en la base inferior, puede evitar la congelación durante el invierno.</p>
 <p><b>21. Tubería de larga distancia</b> Un aire acondicionado con gran flexibilidad de instalación.</p>	 <p><b>28. PCB con prevención de insectos</b> La estructura del PCB impide la entrada de insectos.</p>
 <p><b>22. Protección contra baja presión</b> La unidad exterior viene equipada con un interruptor de bajo voltaje para garantizar la fiabilidad del producto.</p>	 <p><b>29. PCB enfriada por refrigerante</b> Hisense utiliza la tecnología de enfriamiento por refrigerante para enfriar la caja de control eléctrica. Evita la falta de disipación de calor y alta temperatura ambiente para mantener un funcionamiento eficiente incluso en entornos complicados.</p>
 <p><b>23. Bajo voltaje (176 V)</b> El sistema puede seguir funcionando de forma estable aunque el voltaje sea bajo, de 176V.</p>	



A photograph of a modern city street at sunset. The sky is a mix of blue and orange, with soft clouds. In the foreground, there's a paved street with a crosswalk. To the left, a tall building with a glass facade is partially visible. In the middle ground, a large, multi-story building with a grid-like facade of windows and balconies stands prominently. To its right, another building with a reddish-brown facade is visible. In the background, more buildings and a street lamp are visible. A fountain with water spraying upwards is located in the lower-left foreground. The overall atmosphere is bright and modern.

# **Hisense** | SISTEMAS DE CONTROL

# CONTROL 1 x 1 Y MULTISPLIT

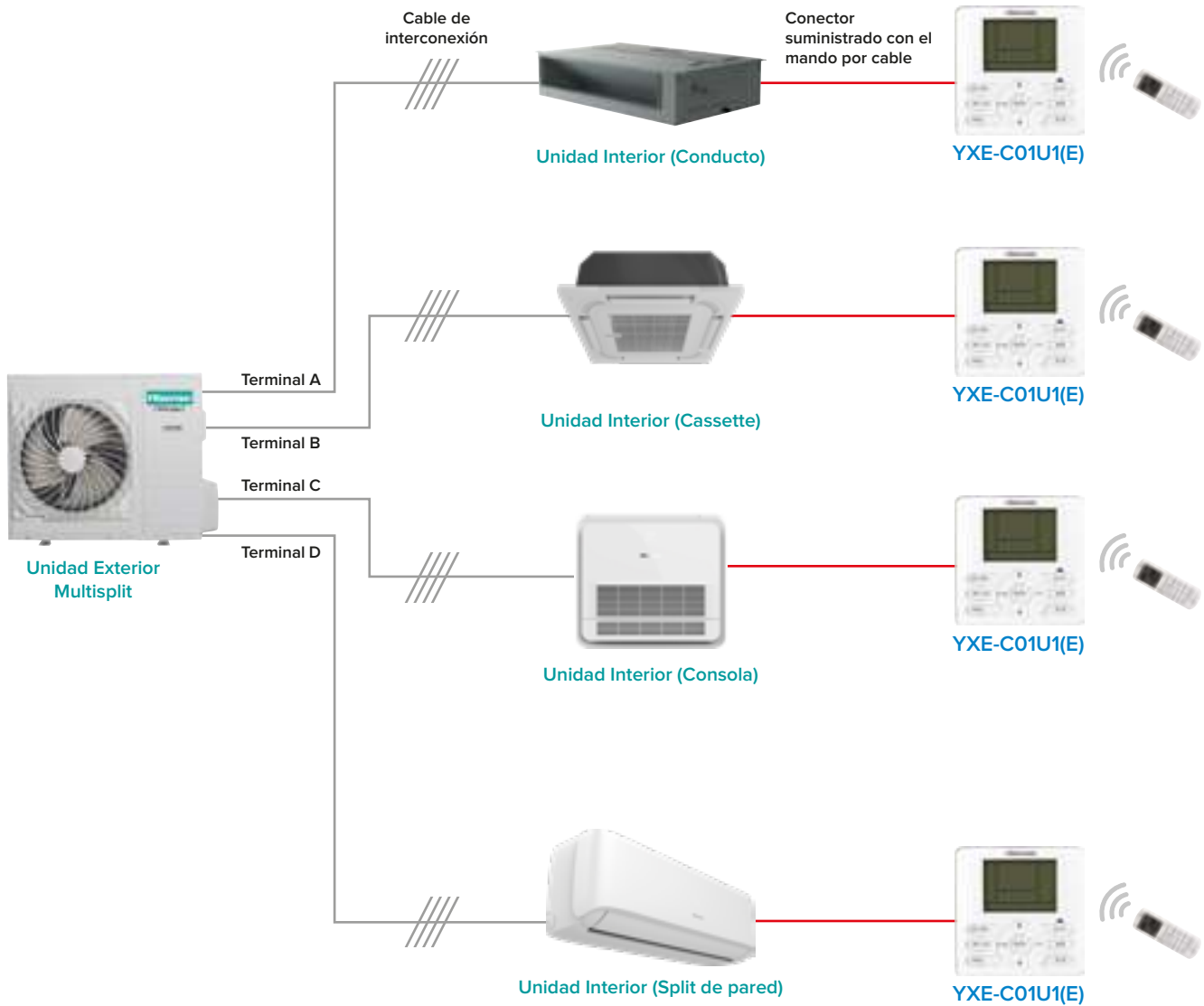

# CONTROL 1 x 1 Y MULTISPLIT



## Control por cable YXE-C01U1(E) con receptor de infrarrojo integrado

### FUNCIONES PRINCIPALES:

- Refrigeración / Calefacción
- Deshumidificación / Ventilación / Auto
- Ajuste de la temperatura
- Temporizador / Descanso
- Programa semanal
- Visualización del código de error
- Control de parámetros
- Indicador limpieza del filtro
- Receptor de mando a distancia
- Ajuste del límite de temperatura
- Reloj
- Ajuste del flujo de aire
- Modo de seguridad
- Compatible con los modelos comerciales multisplit y monosplit

\*Compatible con control centralizado YJE-C01T mediante pasarela B544(E)

\*Receptor infrarrojo integrado. Compatible con mando inalámbrico.

Modelo	YXE-C01U1(E)
Fuente de alimentación	DC-12-17V
Dimensiones An x Al x Pr (mm)	120 x 120 x 20
Número máximo de unidades interiores que pueden conectarse	1

## Contacto ON/OFF integrado de serie

### Opción 1: cable rojo / negro

- Al cerrar contacto, la unidad se pone en ON
- Aplicación: Tarjetero de hotel, Contacto de ventana, etc.

### Opción 2: cable blanco / negro

- Al cerrar contacto, la unidad está disponible para ponerse en marcha
- Aplicación: Tarjetero de hotel, Alarma de incendio, etc.

### Posibles configuraciones:

- Función ON/OFF con señal externa
- Función maestro/esclavo
- Función alternancia de unidades



### Alternancia de unidades



### Contacto de ventana

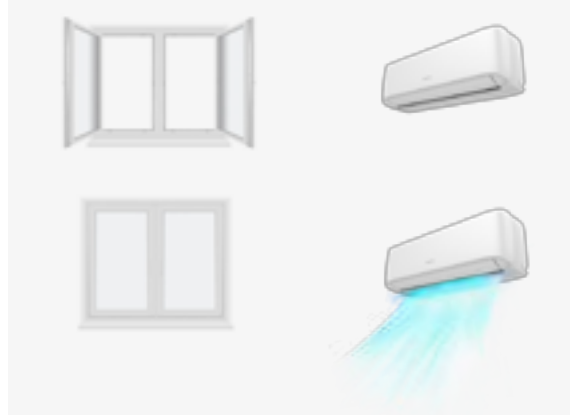

### NOTAS:

- 1) Para realizar las configuraciones anteriores, es obligatorio disponer de un mando por cable YXE-C01U1.
- 2) Consultar con un técnico de HISENSE la configuración necesaria para realizar cualquiera de las funciones anteriores.
- 3) Contacto integrado de serie en unidades interiores tipo Mural, Cassette, Conducto, Consola, Techo-suelo y Columna.

# CONTROL DE SISTEMAS desde TWIN hasta SÉXTUPLE

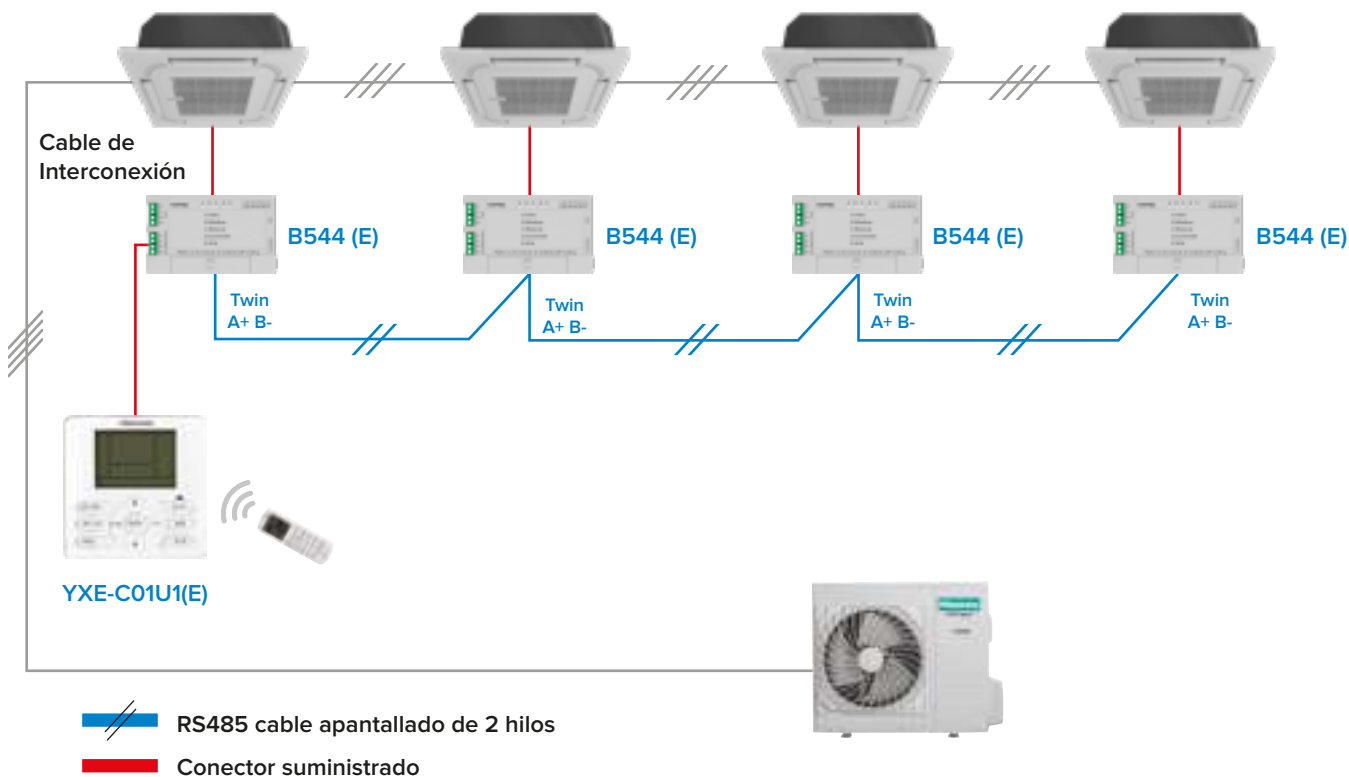

## Control por cable YXE-C01U1(E) para sistemas Twin, Triple, Cuádruple

### FUNCIONES PRINCIPALES:

- Refrigeración / Calefacción
- Deshumidificación / Ventilación / Auto
- Ajuste de la temperatura
- Temporizador / Descanso
- Programa semanal
- Visualización del código de error
- Control de parámetros
- Indicador limpieza del filtro
- Receptor de mando a distancia
- Ajuste del límite de temperatura
- Reloj
- Ajuste del flujo de aire
- Modo de seguridad

\* Es necesario combinar con B544 (E) (uno por cada unidad interior)

\* Receptor infrarrojo integrado

Modelo	YXE-C01U1(E)	B544(E)
Fuente de alimentación	DC-12-17V	-
Dimensiones An x Al x Pr (mm)	120 x 120 x 20	80 x 50 x 15
Número máximo de unidades interiores que pueden conectarse	1	1

# CONTROL CENTRALIZADO con mando individual

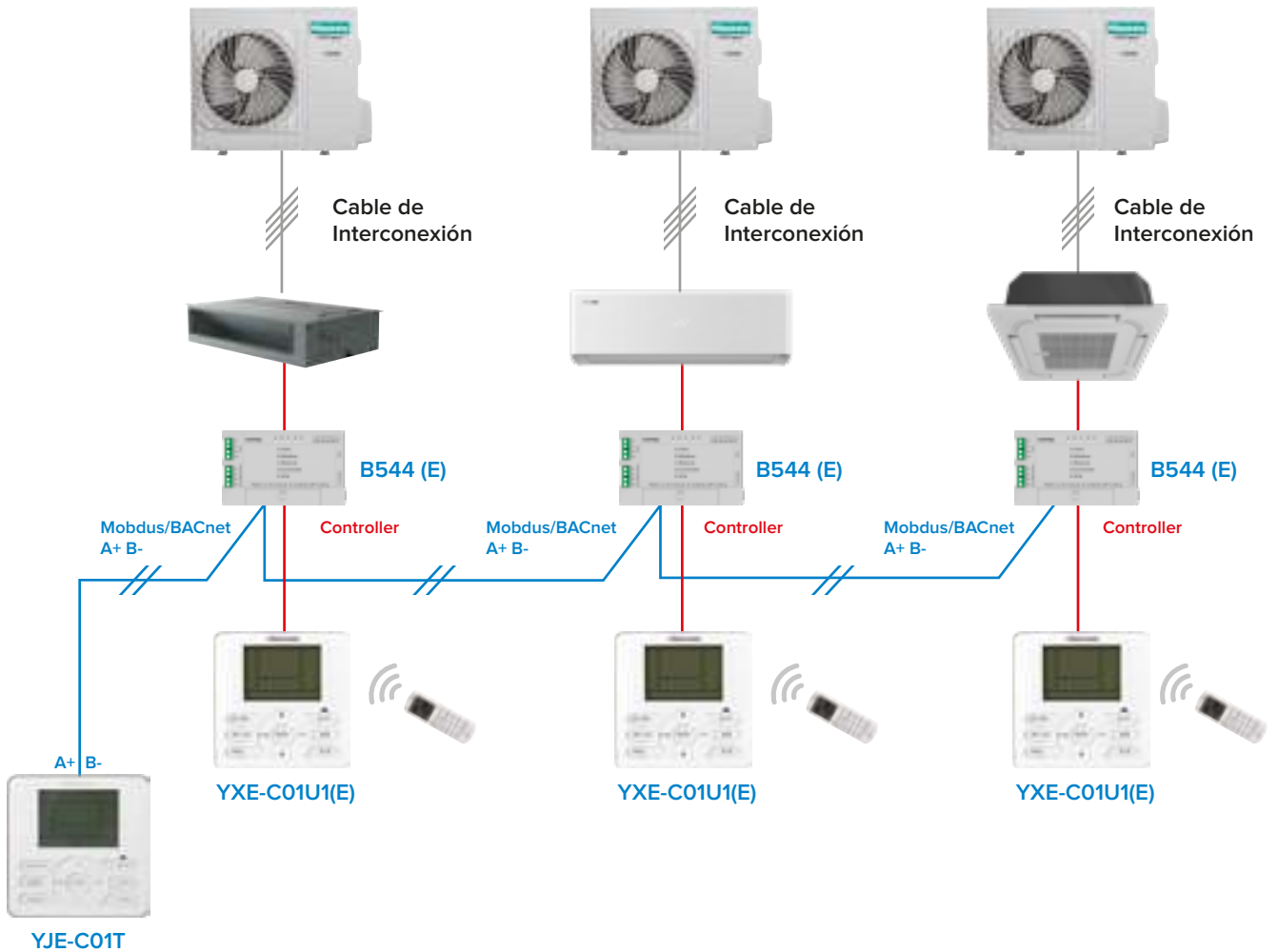

## Control por cable YJE-C01T sin mando individual

### FUNCIONES PRINCIPALES:

- Refrigeración / Calefacción
- Deshumidificación / Ventilación / Auto
- Ajuste de la temperatura
- Temporizador / Descanso
- Programa semanal
- Control de parámetros
- Visualización del código de error
- Indicador limpieza del filtro
- Receptor de mando a distancia
- Reloj
- Ajuste del límite de temperatura
- Ajuste del flujo de aire
- Modo de seguridad
- Para los modelos comerciales multisplit y monosplit

Modelo	YJE-C01T	B544 (E)
Fuente de alimentación	AC-175-264V	-
Dimensiones An x Al x Pr (mm)	120 x 120 x 20	80 x 50 x 15
Número máximo de unidades interiores que pueden conectarse	16	1

# CONTROL CENTRALIZADO sin mando individual

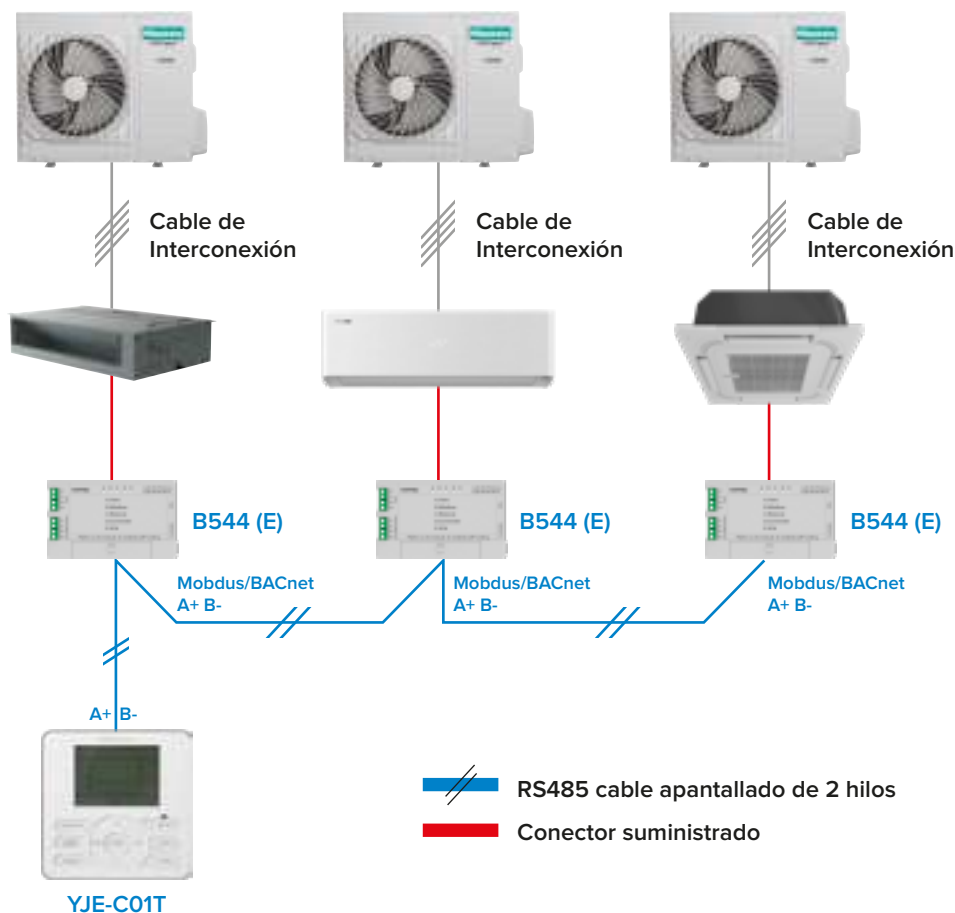

## Control por cable YJE-C01T sin mando individual

### FUNCIONES PRINCIPALES:

- Refrigeración / Calefacción
- Deshumidificación / Ventilación / Auto
- Ajuste de la temperatura
- Temporizador / Descanso
- Programa semanal
- Control de parámetros
- Visualización del código de error
- Indicador limpieza del filtro
- Receptor de mando a distancia
- Reloj
- Ajuste del límite de temperatura
- Ajuste del flujo de aire
- Modo de seguridad
- Para los modelos comerciales multisplit y monosplit

Modelo	YJE-C01T	B544 (E)
Fuente de alimentación	AC-175-264V	-
Dimensiones An x Al x Pr (mm)	120 x 120 x 20	80 x 50 x 15
Número máximo de unidades interiores que pueden conectarse	16	1





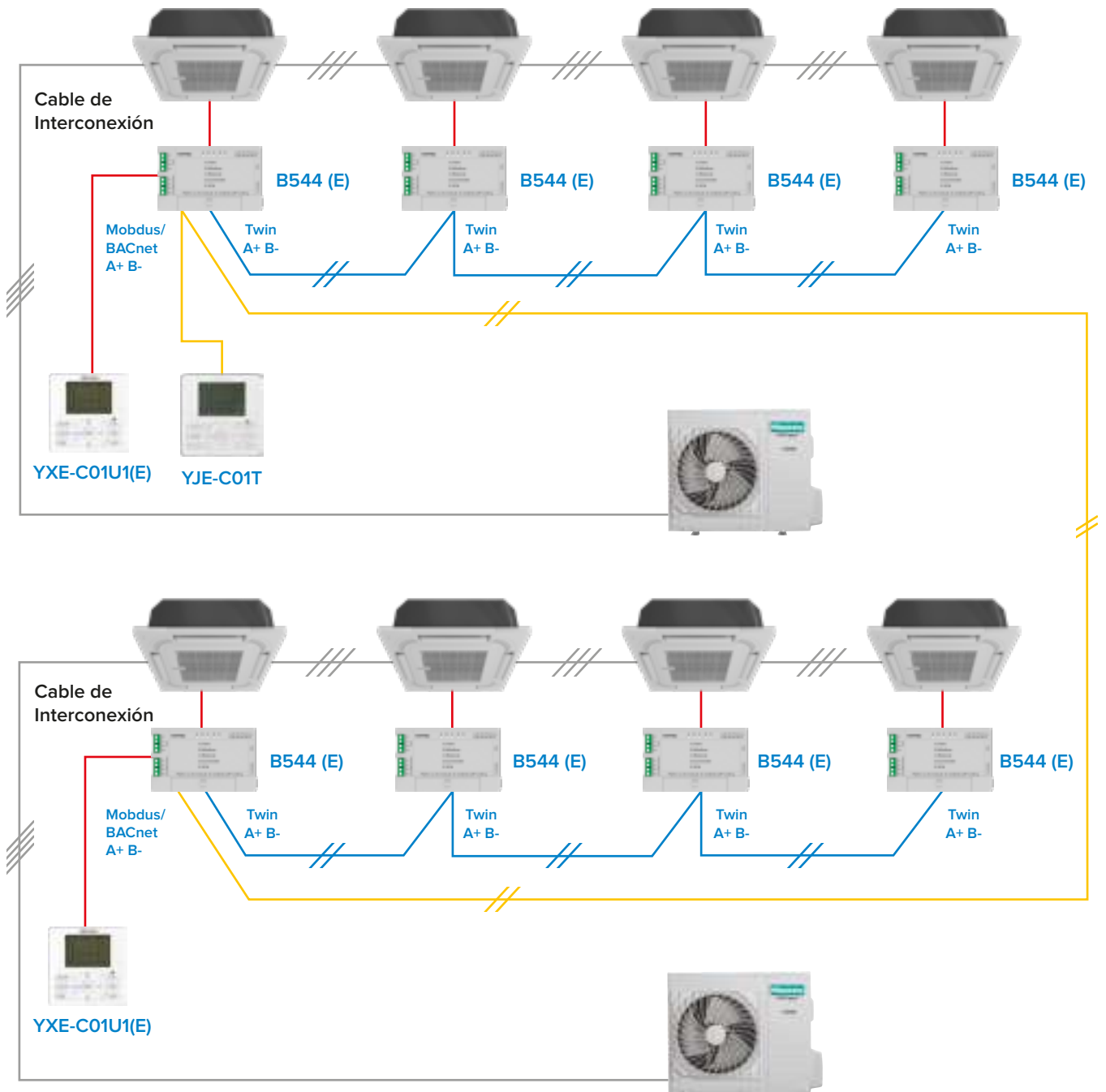

# CONTROL CENTRALIZADO desde TWIN hasta SÉXTUPLE con mando local

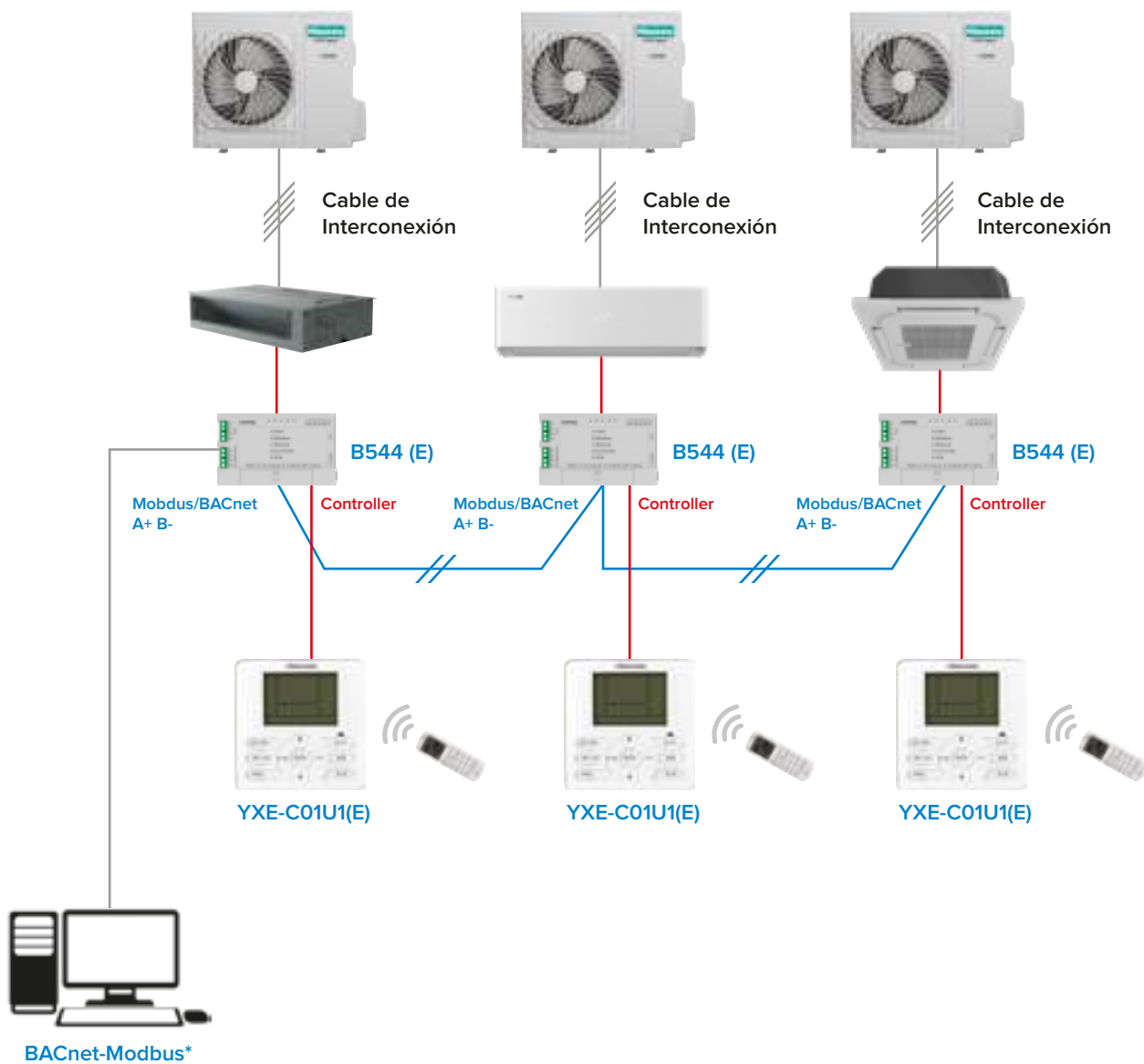

Modelo	YJE-C01T	YXE-C01U1(E)	B544 (E)
Fuente de alimentación	AC-175-264V	DC-12-17V	-
Dimensiones An x Al x Pr (mm)	120 x 120 x 20	120 x 120 x 20	80 x 50 x 15
Número máximo de unidades interiores que pueden conectarse	16	1	1

# BMS BACnet/Modbus con mando individual





-  RS485 cable apantallado de 2 hilos
-  Conector suministrado
-  \* Suministrado por instalador

Modelo	YXE-C01U1(E)	B544 (E)
Fuente de alimentación	DC-12-17V	-
Dimensiones An x Al x Pr (mm)	120 x 120 x 20	80 x 50 x 15
Número máximo de unidades interiores que pueden conectarse	1	1

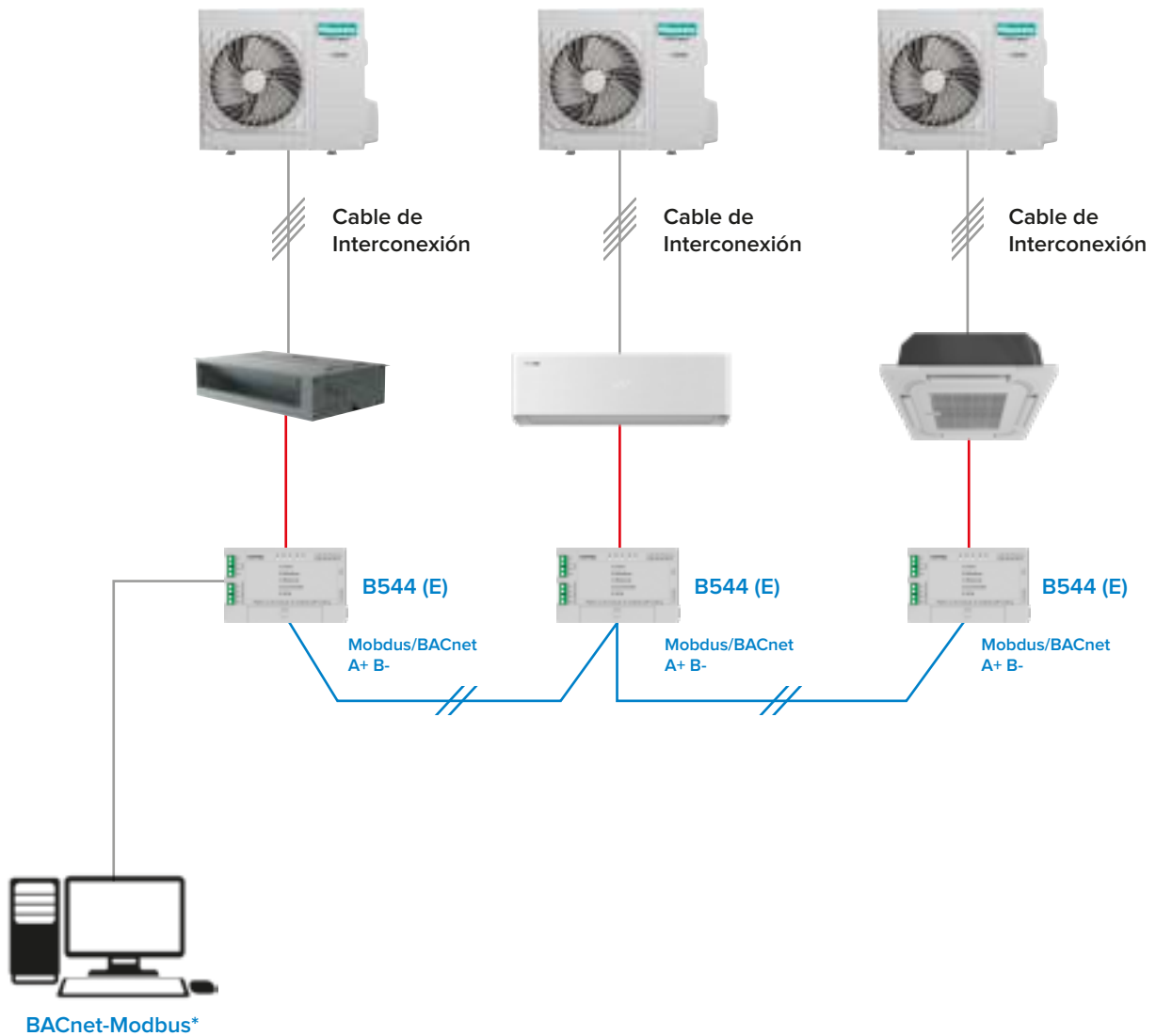
# BMS BACnet/Modbus sin mando individual



-  RS485 cable apantallado de 2 hilos
-  Conector suministrado
-  Suministrado por instalador

Modelo	B544(E)
Protocolo	BACnet/Modbus

# CONTROL CENTRALIZADO LOCAL + BMS BACnet con mando individual

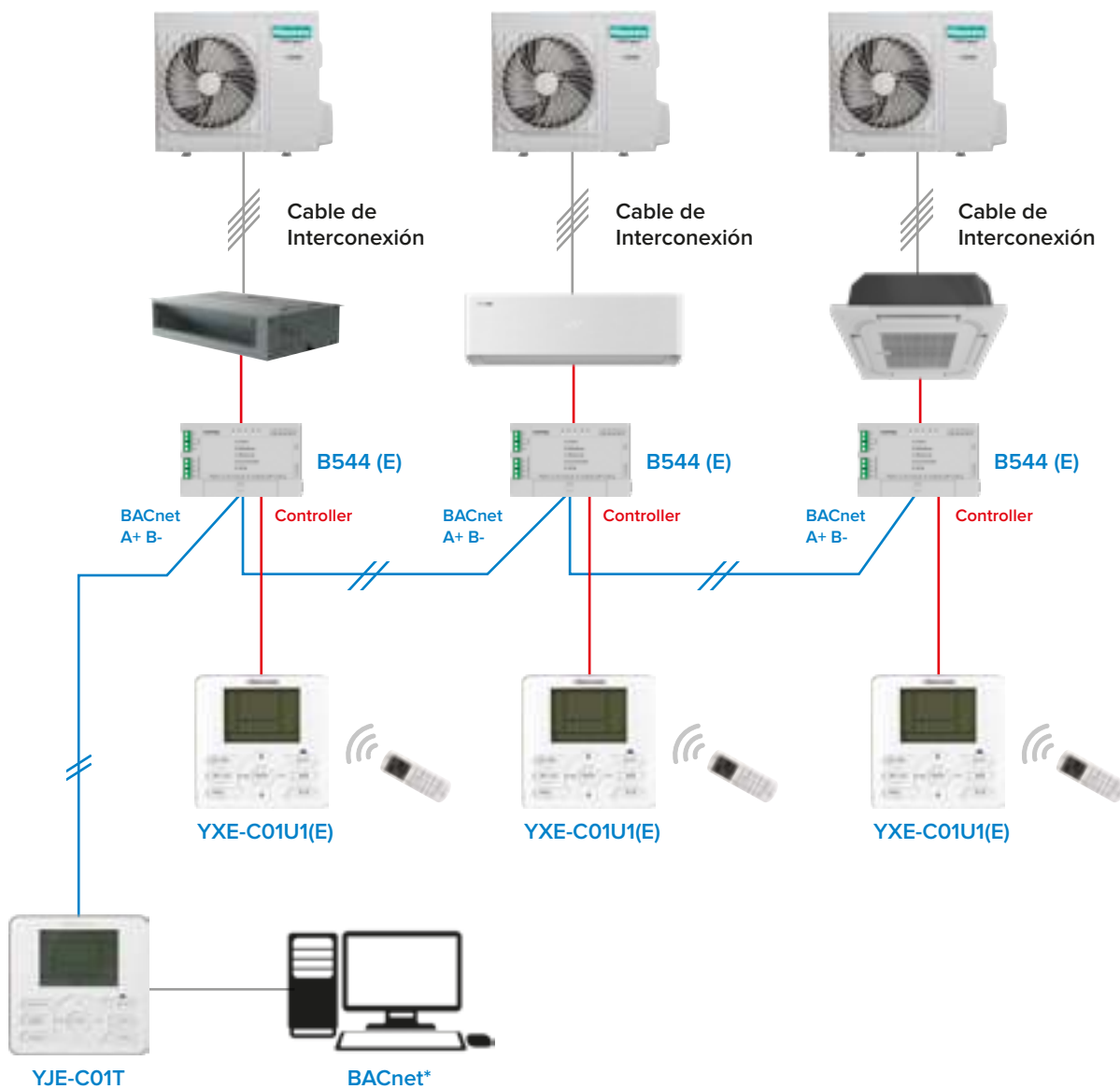

RS485 cable apantallado de 2 hilos

Conector suministrado

\* Suministrado por instalador

Modelo	YXE-C01U1(E)	YJE-C01T	B544 (E)
Fuente de alimentación	DC-12-17V	AC-175-264V	-
Dimensiones An x Al x Pr (mm)	120 x 120 x 20	120 x 120 x 20	80 x 50 x 15
Número máximo de unidades interiores que pueden conectarse	1	16	1

# CONTROL CENTRALIZADO LOCAL + BMS BACnet sin mando individual

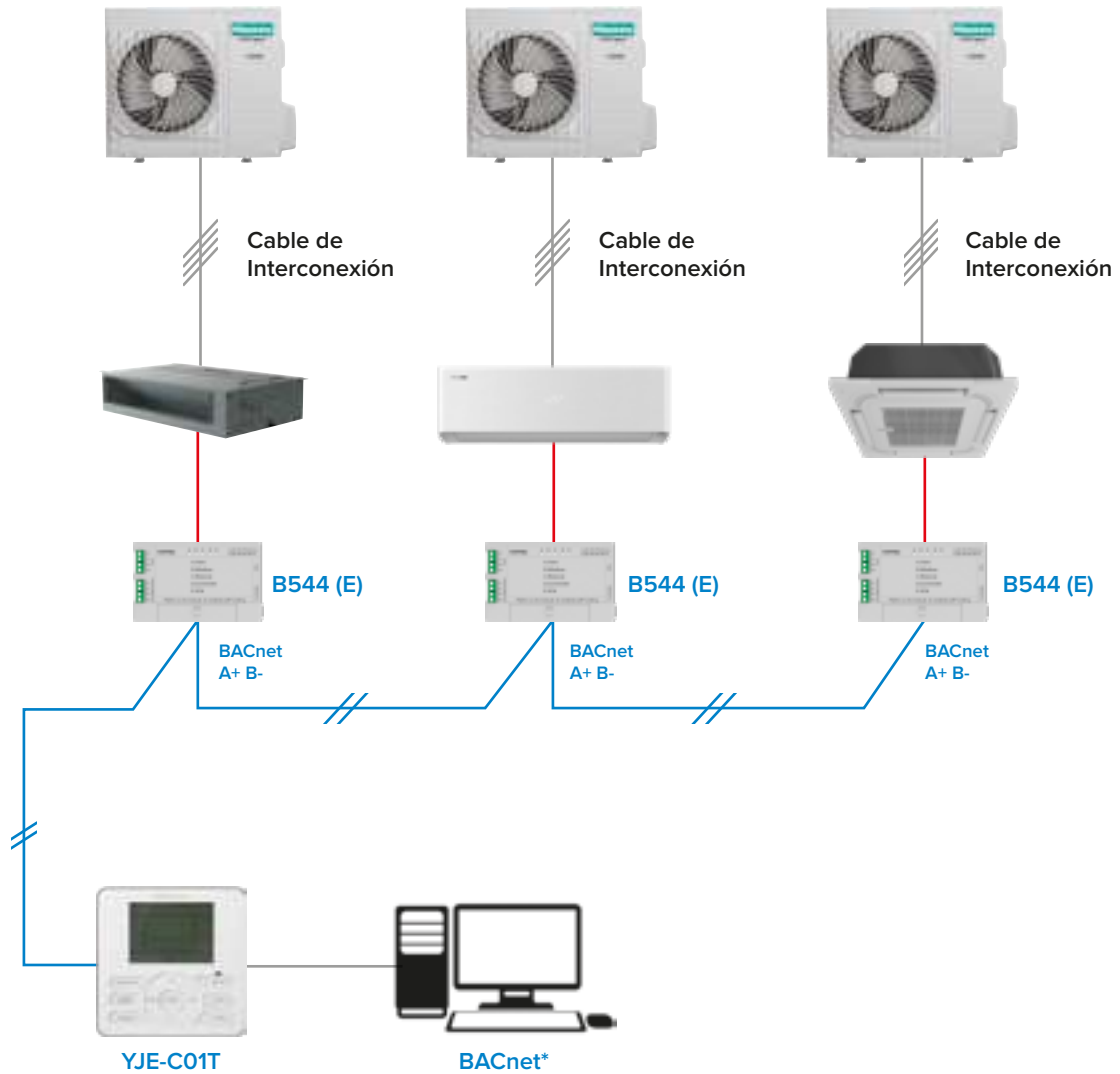

RS485 cable apantallado de 2 hilos

Conector suministrado

\* Suministrado por instalador

Modelo	YXE-C01U1(E)	YJE-C01T	B544 (E)
Fuente de alimentación	DC-12-17V	AC-175-264V	-
Dimensiones An x Al x Pr (mm)	120 x 120 x 20	120 x 120 x 20	80 x 50 x 15
Número máximo de unidades interiores que pueden conectarse	1	16	1

# CONTROL CENTRALIZADO LOCAL + BMS Modbus con mando individual

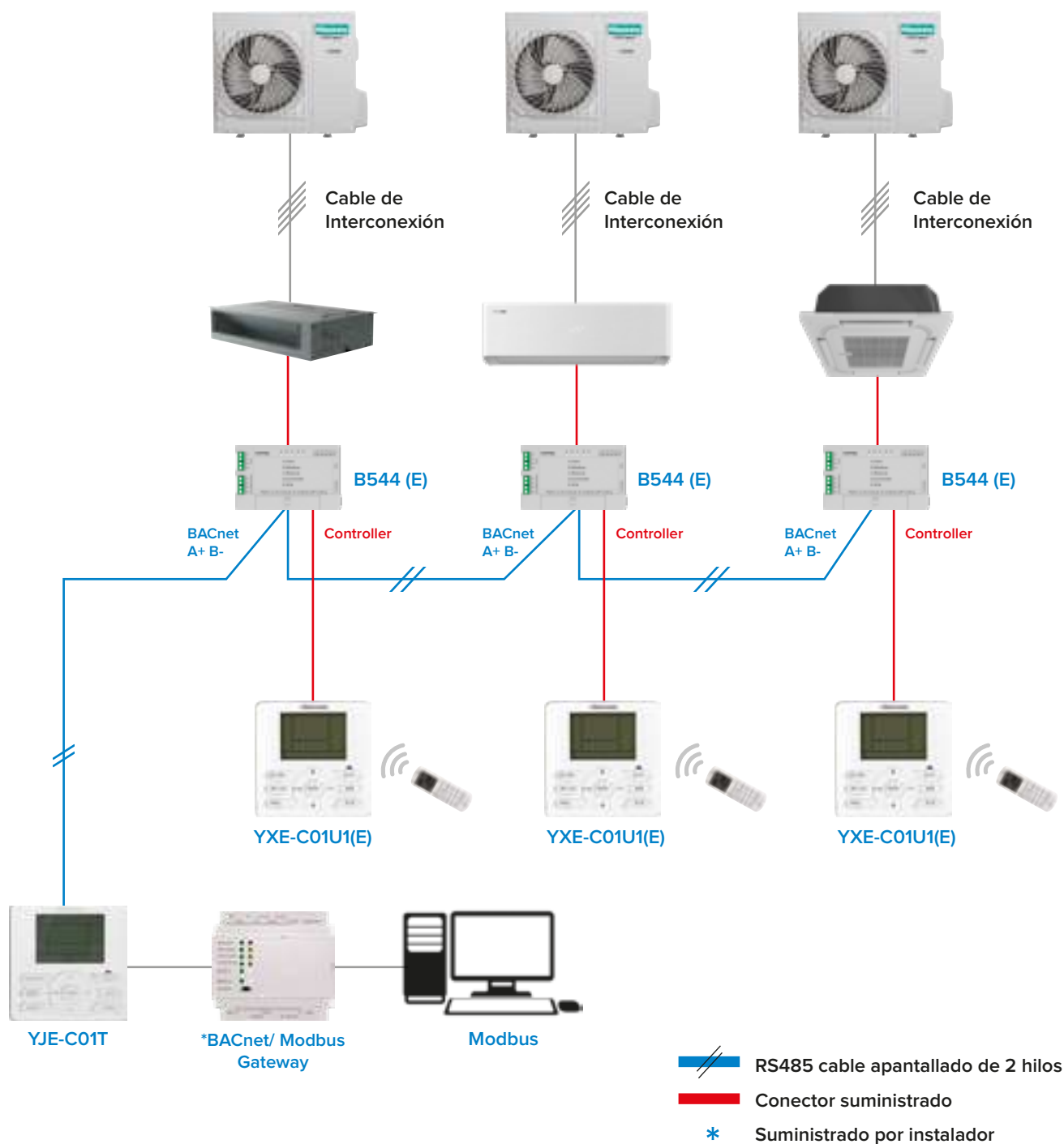

Modelo	YXE-C01U1(E)	YJE-C01T	B544 (E)
Fuente de alimentación	DC-12-17V	AC-175-264V	-
Dimensiones An x Al x Pr (mm)	120 x 120 x 20	120 x 120 x 20	80 x 50 x 15
Número máximo de unidades interiores que pueden conectarse	1	16	1

# CONTROL CENTRALIZADO LOCAL + BMS Modbus sin mando individual

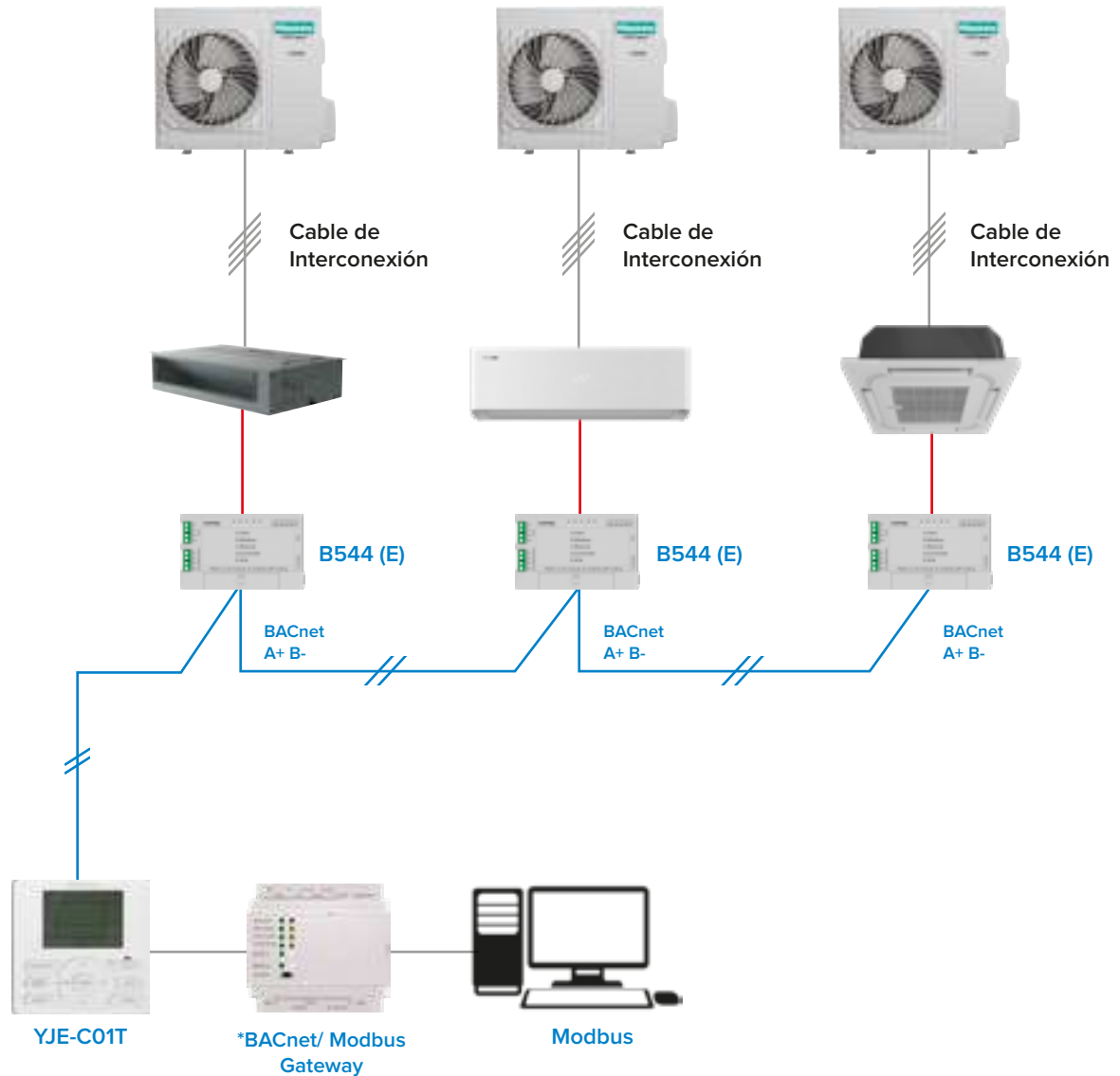

Modelo	YXE-C01U1(E)	YJE-C01T	B544 (E)
Fuente de alimentación	DC-12-17V	AC-175-264V	-
Dimensiones An x Al x Pr (mm)	120 x 120 x 20	120 x 120 x 20	80 x 50 x 15
Número máximo de unidades interiores que pueden conectarse	1	16	1

## Kit WiFi para Unidades Interiores



- El kit-WiFi de Hisense permite ajustar e incluso programar la temperatura desde cualquier lugar vía WiFi, mediante sistemas iOS o Android a través de la App "Connect Life" por lo que es posible gestionar la unidad incluso desde fuera de casa.
- Esto garantiza una óptima temperatura en cada momento y un considerable ahorro de energía.
- Compatible con Alexa y Google Assistant para el control por voz de los equipos.

Modelo	AEH-W4GX
Unidades interiores compatibles	Cassette / Conducto / Consola / Techo-Suelo / Brissa



# Funciones principales de los mandos por cable

Funciones principales	Modelo	
	YXE-C01U1(E)	YJE-C01T(E)
<b>Imagen</b>		
Núm. máximo unidades interiores conectables	1	16
Mode	●	●
Ajuste de temperatura	●	●
Temporizador	●	●
Sleep	●	●
Temporizador semanal	●	●
Indicación de código de error	●	●
Supervisión	●	●
Receptor de mando infrarrojo	●	○
Desactivación de receptor de mando infrarrojo	●	○
Bloqueo táctil/Bloqueo de botón	●	●
Pantalla de operación	●	●
Recordatorio de limpieza de filtros de aire	●	●
Ajuste de período de limpieza de filtros de aire	●	●
°C/°F	●	●
Cambio de indicación de temperatura	●	●
Reloj	●	●
Bloqueo de modo	●	●
Ajuste de límite de rango de temperatura	●	●
Bloqueo de límite de rango de temperatura	●	●
Control centralizado	○	●
Ajuste de dirección (para control centralizado)	●	●
I Feel	●	●
Compensación de temperatura	●	●
Bloqueo de compensación de temperatura	●	●
Función techo alto	●	●
Ajuste de presión estática externa de conducto	●	●
Configuración función On-Off	●	●
Reinicio automático	●	●
On/Off de alarma	●	●
On/Off pantalla de LED	●	●
Mute	●	●
Boost	●	●
Deflector Arriba - Abajo	●	●
Deflector Derecha - Izquierda	●	●
<b>Características</b>		
Pantalla LCD	●	●
Formato compacto 86x86x15	○	○
Formato grande 120x120x20	●	●
<b>Alimentación</b>		
CC 12-17V	●	○
CA 175-264V	○	●
Distancia hasta unidad interior	40m	40m
Energía de reserva integrada	○	○
<b>Protocolo de comunicación disponible</b>		
BACnet	○	●
Máx. unidades interiores conectables	16	16
Máx. unidades interiores conectables	16	16
Máx. unidades interiores conectables	16	16
Máx. unidades interiores conectables	16	16
Máx. unidades interiores conectables	16	16
Máx. unidades interiores conectables	16	16

# Adaptador H-NET para Gama Doméstica y Comercial

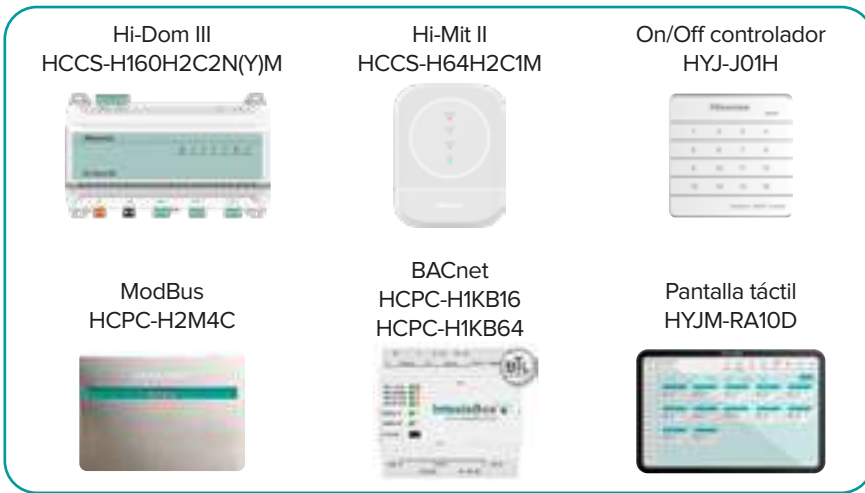

## HCPC-H3C1

### FUNCIONES PRINCIPALES:

- On/Off
- Refrigeración / Calefacción
- Deshumidificación / Ventilación / Auto
- Ajuste flujo de aire
- Ajuste de la temperatura
- Funcionamiento automático de lamas
- Visualización del código de error

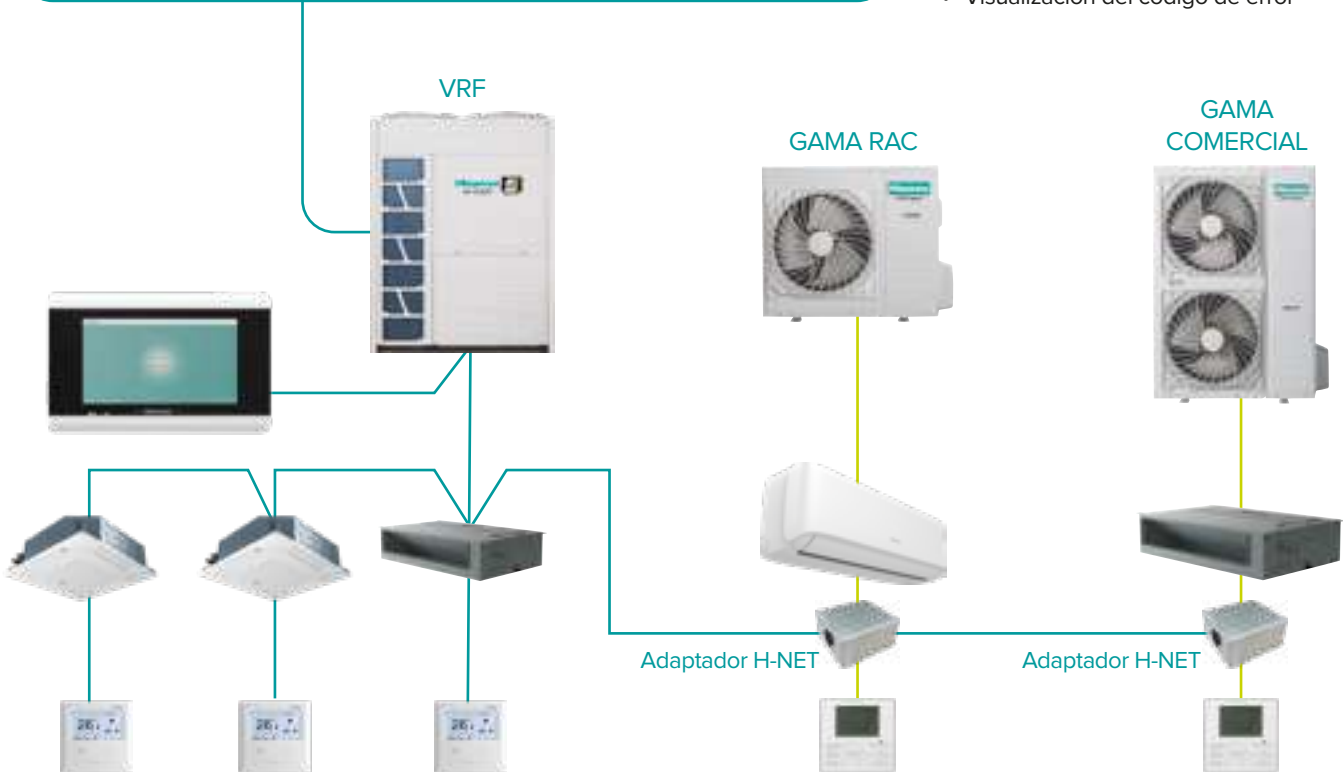

Modelo	HCPC-H3C1
Fuente de alimentación	DC 12-17V
Dimensiones An x Al x Pr (mm)	152 x 62 x 156
Número máximo de unidades interiores conectables	1
Mando individual compatible	YXE-C01U1
Número máximo en mismo Hi-net	16





A nighttime photograph of a city skyline, featuring several illuminated skyscrapers against a dark blue sky. The buildings are lit up with white and yellow lights, creating a vibrant contrast with the dark background. The water in the foreground is dark and reflects some of the city lights.

# Hisense | GAMA VRF

Fiabilidad  
Eficiencia  
Confort  
Flexibilidad

# CIRCUITO FRIGORÍFICO

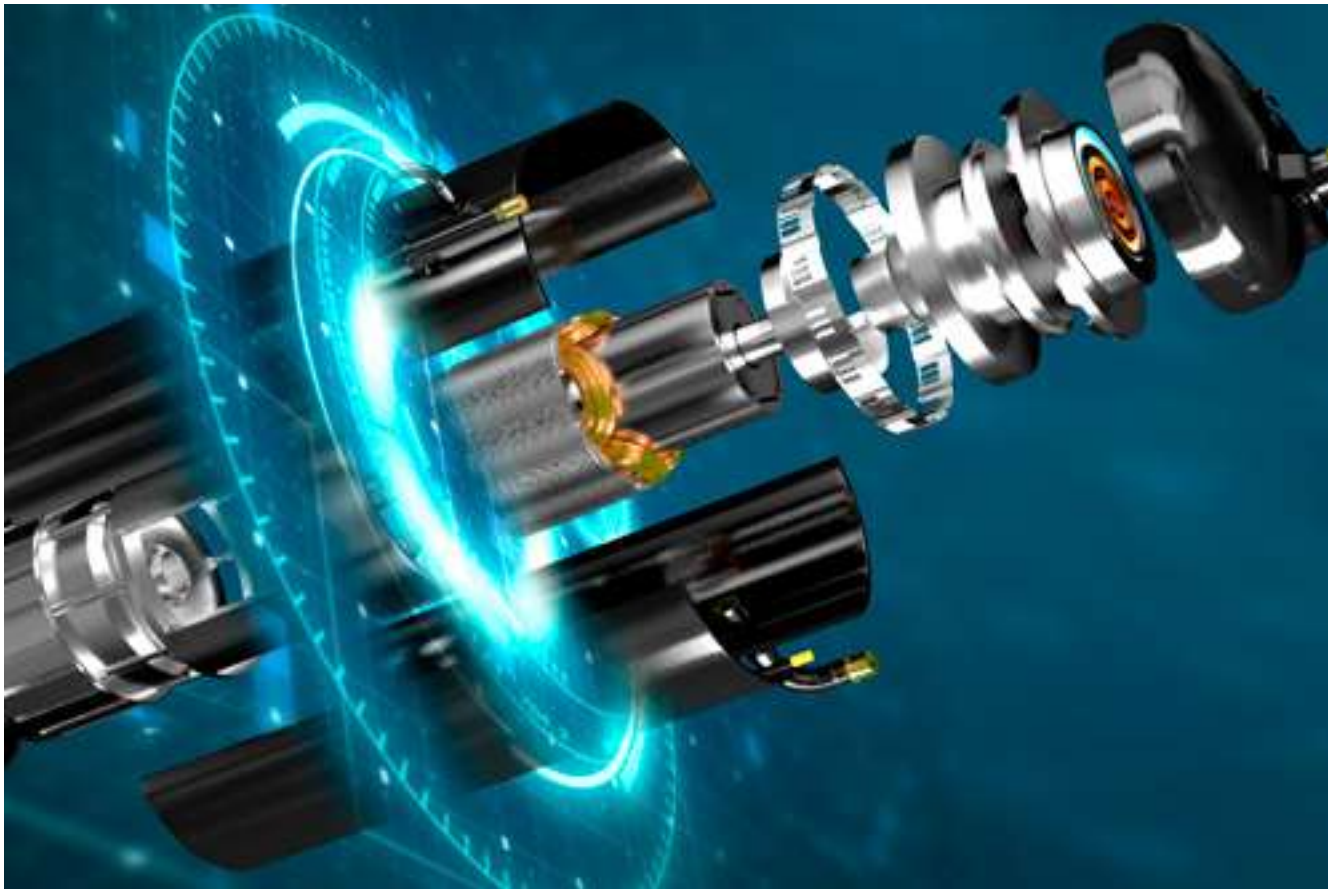

## Compresor HVAC revolucionario

### Tecnología de inyección de vapor

El compresor scroll de nueva generación ahora está patentado con tecnología de inyección de vapor con capacidad de mayor rendimiento, que aumenta la capacidad hasta un 25 % en comparación con el compresor scroll convencional con la misma cantidad de energía consumida.

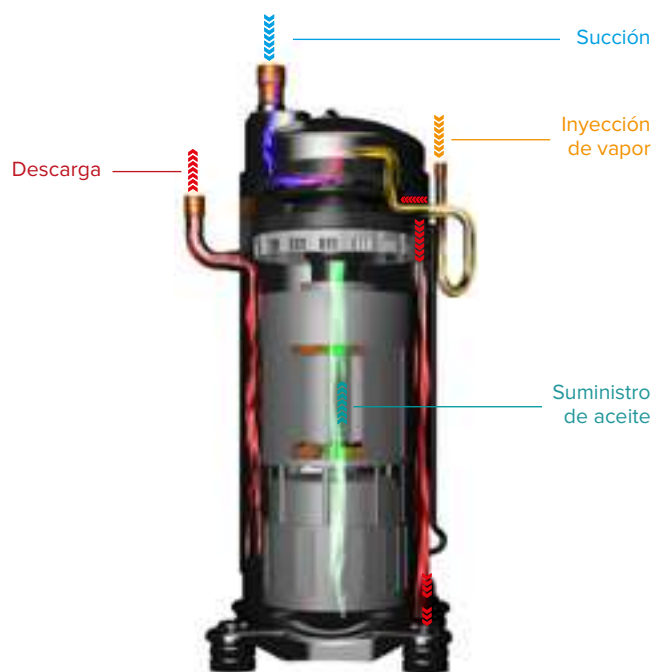

# CIRCUITO FRIGORÍFICO

## Uso eficiente de energía

La energía desperdiciada se reduce al minimizar las fugas y la anti-sobrecompresión al comprimir el gas refrigerante con un scroll asimétrico y válvulas de descarga patentadas.

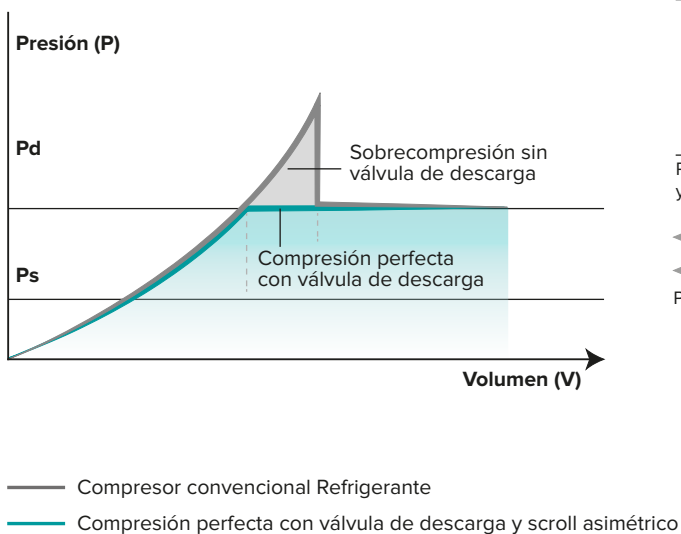

$P_i$  = presión de entrada     $P_o$  = presión de salida     $P_s$  = presión de aspiración

La cámara interior  $P_i = P_s$  alcanza la succión    Cámara exterior  $P_o > P_i$  durante la compresión

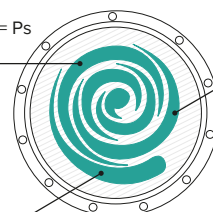

Reduce la pérdida de aspiración y la pérdida por fuga → Alta eficiencia

Presión en el espacio de compresión > Presión de descarga

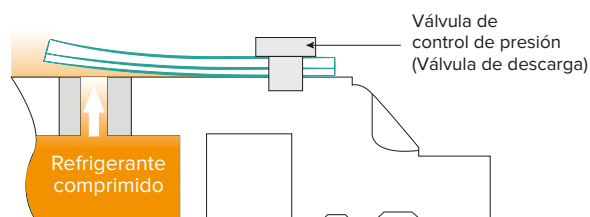

## Mayor capacidad de retención del nivel de aceite

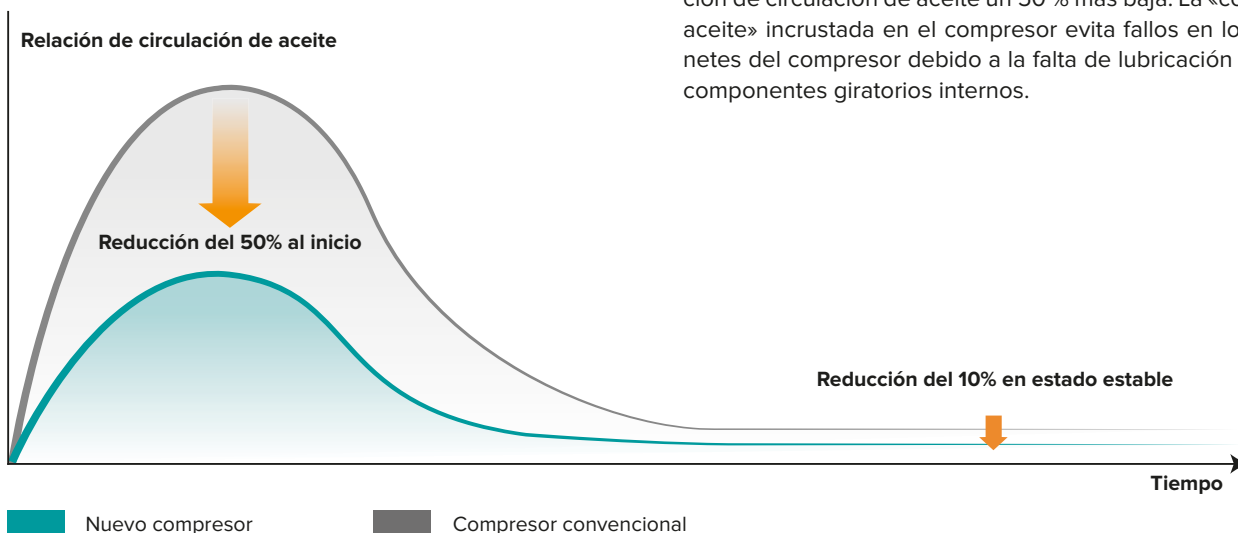

El nuevo compresor presenta ahora una mayor fiabilidad al mejorar la capacidad de retención de aceite con una relación de circulación de aceite un 50 % más baja. La «copa de aceite» incrustada en el compresor evita fallos en los cojinetes del compresor debido a la falta de lubricación en los componentes giratorios internos.

# CIRCUITO FRIGORÍFICO



## Separación de aceite y retorno de aceite

### Separación de aceite



Primera etapa de separación de aceite

La separación de aceite de la primera etapa se realiza a través de una eficiente estructura de separación de aceite dentro del compresor con cámara de alta presión. Solo sale una pequeña cantidad de aceite del compresor.

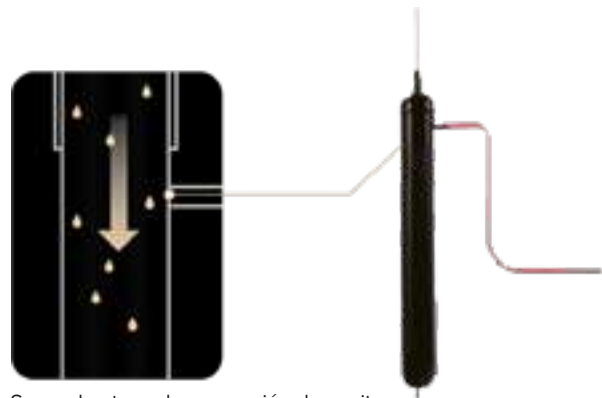

Segunda etapa de separación de aceite

Durante la separación de aceite de la segunda etapa, la pequeña cantidad de aceite descargada desde el compresor se separa mediante un separador de aceite centrífugo de gran capacidad y alta eficiencia, con una eficiencia superior al 99 %.

### Retorno de aceite

El acumulador adopta la tecnología de retorno de aceite del tubo de poros con un filtro fino incorporado, que no solo garantiza el equilibrio de aceite entre los compresores dentro de un módulo, sino que también desempeña un papel importante en el equilibrio de aceite entre los módulos.

Además, el sistema aplica la función de retorno de aceite basada en la frecuencia del compresor y el tiempo de funcionamiento correspondiente. El retorno de aceite tarda 60 segundos y puede volver al estado anterior cuando haya terminado.

En invierno, en el modo de calefacción, esta operación se realiza sin cambiar al modo refrigeración, lo que garantiza el rendimiento de la calefacción.

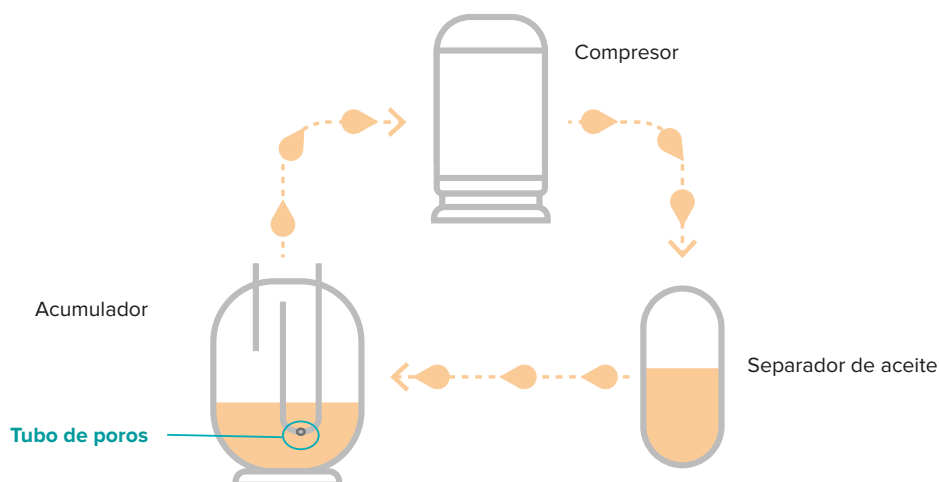



# SOLUCIÓN ANTICORROSIÓN

La completa protección a prueba de corrosión de Hisense es una solución perfecta en aplicaciones en zonas costeras y fábricas químicas, ya que ofrece el máximo confort sin sacrificar la vida útil y reduce el coste de mantenimiento al mismo tiempo. Además del intercambiador de calor, todos los componentes se someten a tratamientos efectivos y se prueban de acuerdo con las normas ISO, ASTM y GB.

## 1 Panel frontal

Acero galvanizado tratado con circonio e imprimación rica en zinc epoxi de  $100\ \mu\text{m} \sim 180\ \mu\text{m}$  + revestimiento de pintura de poliéster puro.

## 2 Intercambiador de calor

Aleta negra con resina epoxi y película hidrofóbica.

## 3 Caja eléctrica

Acero galvanizado tratado con circonio y poliéster puro de  $50\ \mu\text{m} \sim 120\ \mu\text{m}$ .

## 4 Motor del ventilador

Recubierto con  $10\ \mu\text{m} \sim 30\ \mu\text{m}$  de resina acrílica. Espesor:  $10\ \mu\text{m} \sim 30\ \mu\text{m}$ .

## 5 Rejilla superior

## 6 Soporte del motor

## 7 Red de protección



## Black Fin Hisense anticorrosión de serie

Las aletas Hisense anticorrosión están recubiertas con resina epoxi mediante técnicas de formación de película en comparación con las resinas acrílicas tradicionales. La resina epoxi es 1,5 veces más gruesa que la resina acrílica, y sus propiedades resistentes a los ácidos, a los álcalis y a la niebla salina es 3 veces mejor que la resina acrílica.

## Aleta Hi negra

La humedad facilita la ionización del zinc. Protegerá las aletas de la corrosión.



Nota: Disponible para VRF Serie S y Mini VRF Serie E+, L+ y C+.

# SISTEMA Y FUNCIONAMIENTO



## Pruebas de fiabilidad estrictas

### El transporte no afecta a la fiabilidad

Dada la frecuencia con que los artículos se transportan lógicamente por carretera y mar, la vibración constante durante el envío puede acelerar el desgaste, lo que en definitiva reduciría la fiabilidad de la unidad. Para hacer frente y superar tales condiciones, se requieren evaluaciones de laboratorio estrictas mediante simuladores que imitan las condiciones reales de envío de hasta 6.000 km y 500 minutos de distancia por carretera y 240 minutos de distancia por mar.



### Capacidad para soportar condiciones meteorológicas extremas

Las unidades de aire acondicionado Hisense VRF se prueban muchas veces en condiciones extremas, como temperaturas exteriores bajas intensas, temperaturas interiores extremadamente altas, lluvia o sol, etc. para garantizar el mejor rendimiento en el laboratorio.

# SISTEMA Y FUNCIONAMIENTO

## Autodiagnóstico, protección y regulación

### Autodiagnóstico

Los códigos de alarma parpadearán cuando se produzca un error o un fallo, lo cual es útil para que los instaladores y usuarios finales comprendan lo que sucede durante la ejecución de la prueba. Además, los códigos de alarma, el estado de funcionamiento y los parámetros, como el historial de temperaturas, la presión, la frecuencia del compresor, etc., se pueden rastrear en los controladores y la unidad exterior, lo que facilita mucho el mantenimiento del servicio y la resolución de problemas.

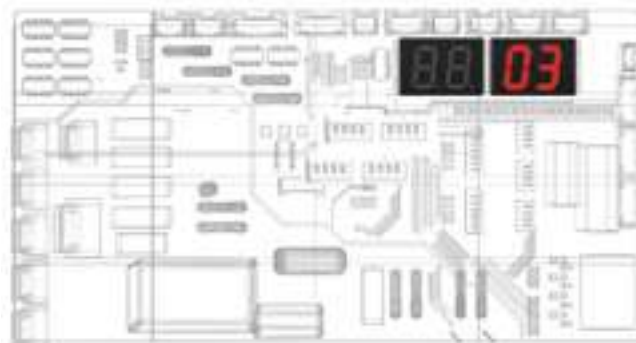

### Medidas de autoprotección

Hisense VRF puede protegerse a sí mismo con algoritmos integrados para tomar las decisiones y medidas de protección necesarias mediante diferentes lecturas y parámetros de sensores, entre las que se incluyen protecciones de compresores, protecciones por temperatura, protecciones por presión del sistema y protecciones eléctricas.



# SISTEMA Y FUNCIONAMIENTO



## Funcionamiento rotatorio inteligente y doble protección de seguridad

### Funcionamiento rotatorio inteligente

Las tareas de funcionamiento se equilibran de manera inteligente en combinaciones de módulos de mayor capacidad para evitar la sobreutilización de unidades individuales y, por lo tanto, extender la vida útil general del sistema en general.

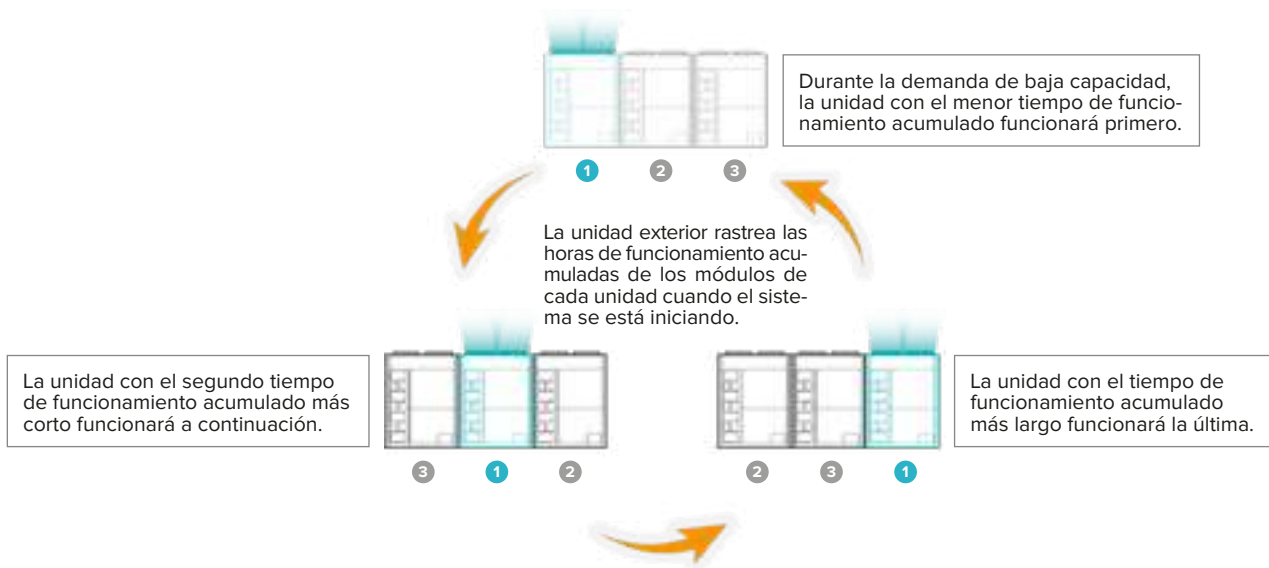

### Doble protección de seguridad

Hisense VRF® tiene un sistema doble de seguridad estándar para mantener el confort en interiores a pesar del fallo de un compresor o cualquier unidad de una combinación modular, ya que otros compresores y unidades continuarán y aumentarán su funcionamiento para garantizar el confort continuo del usuario.

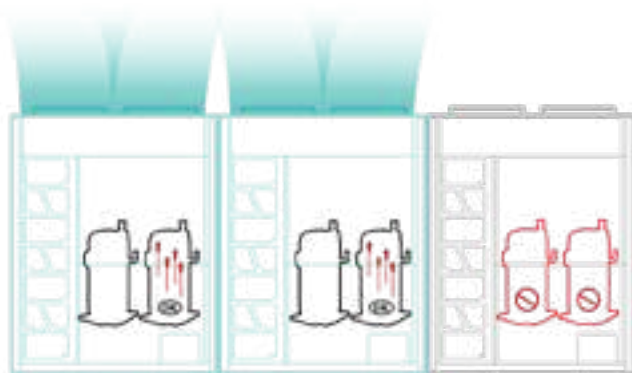
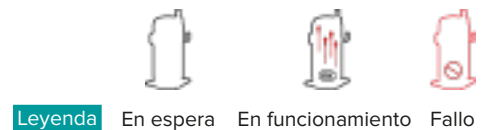

Primera protección (cuando falla un solo módulo)

**Nota** Para unidades modulares combinadas



Segunda protección (cuando falla cualquier compresor)

**Nota** Para unidades con compresores dobles

# SISTEMA Y FUNCIONAMIENTO



## Rango de trabajo más amplio

El rango de trabajo extendido crea un potencial de aplicación más amplio, en el modo de refrigeración el rango de funcionamiento es de  $-10\text{ }^{\circ}\text{C}$  a  $52\text{ }^{\circ}\text{C}$  y en modo de calefacción, el rango de funcionamiento es de  $-25\text{ }^{\circ}\text{C}$  a  $16,5\text{ }^{\circ}\text{C}$ , adaptable a condiciones extremas.

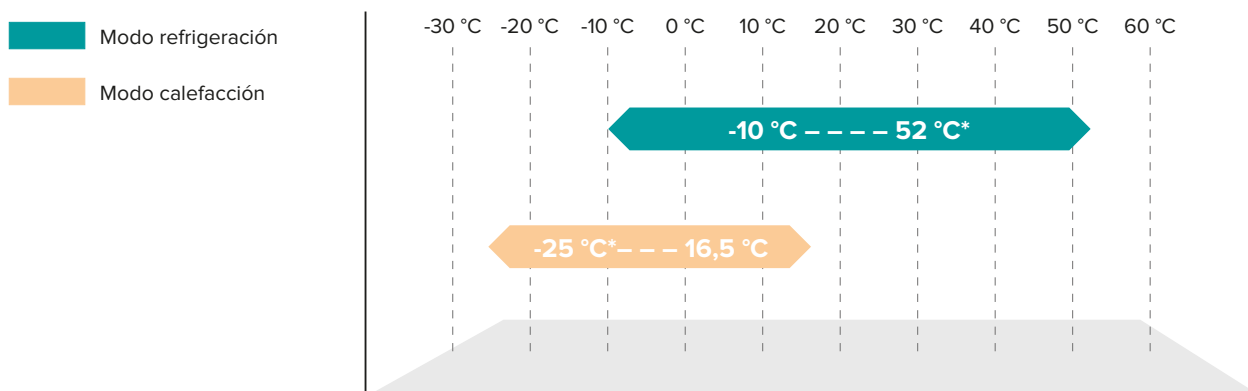

### Nota

Cuando la temperatura está entre  $48\text{ }^{\circ}\text{C} \sim 52\text{ }^{\circ}\text{C}$  y  $-20\text{ }^{\circ}\text{C} \sim -25\text{ }^{\circ}\text{C}$ , el módulo está en funcionamiento intermitente.



## Prevención automática de acumulación de nieve

Para mantener la fiabilidad de la unidad exterior a pesar de las duras condiciones meteorológicas, Hisense VRF es compatible con los sensores de nieve para expulsar la nieve de forma natural y evitar que se acumule.

### Nota

Los puertos de conexión del sensor están disponibles para la conexión pero no se suministran sensores de nieve.



# FIABILIDAD



## Apagado urgente

Para mantener el funcionamiento continuo de todo el sistema cuando se produce un fallo del sistema, Hisense VRF es capaz de aislar la unidad con un mal funcionamiento de las demás mientras realiza la restauración y mantiene el funcionamiento continuo de las otras unidades al mismo tiempo. Especialmente práctico para tiendas minoristas u oficinas, donde varias unidades interiores comparten el mismo sistema y se produce una avería o un corte eléctrico durante la renovación de una tienda y no afecta a las tiendas del mismo sistema en cuanto al funcionamiento rutinario del negocio.

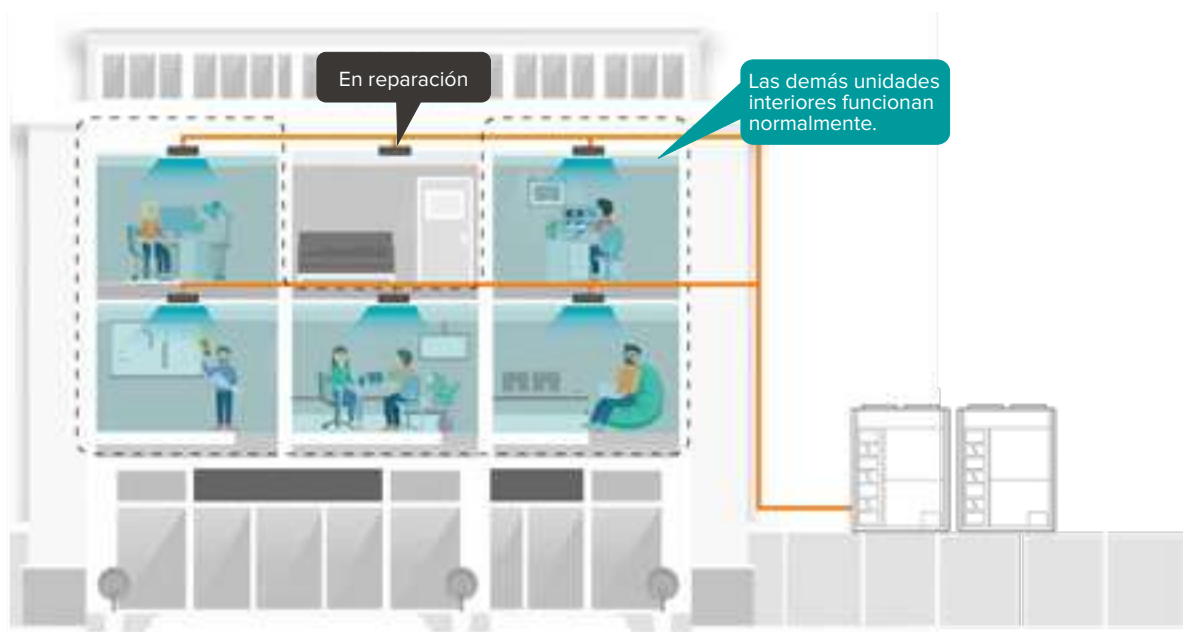

\* No se requiere una configuración preliminar

## FIABILIDAD

### Protección frente a fugas de condensado

Además de proporcionar unidades de aire acondicionado fiables, también queremos que sean duraderas. Por esta razón, nuestras unidades interiores tienen sondas de nivel con flotador para fugas de agua incorporados. Se mostrarán advertencias de alarma en los controladores cuando el condensado alcance un cierto nivel y el dispositivo se apagará automáticamente cuando alcance un nivel peligroso, para evitar que sus techos y alfombras se empapen en momentos en que las tuberías de drenaje estén obstruidas o en caso de avería de la bomba de drenaje.

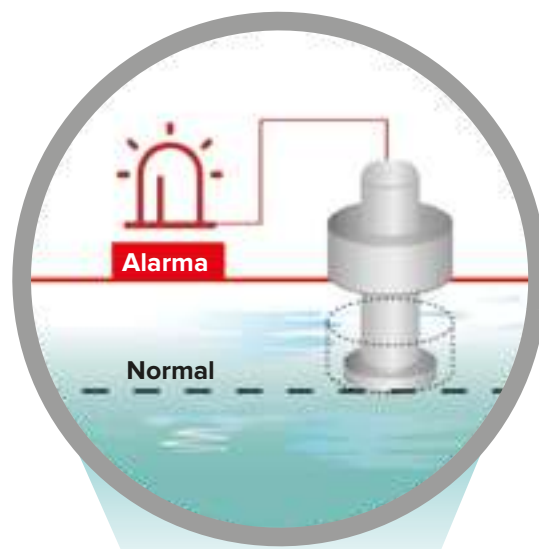

Unidad de climatización sin sonda de nivel con flotador

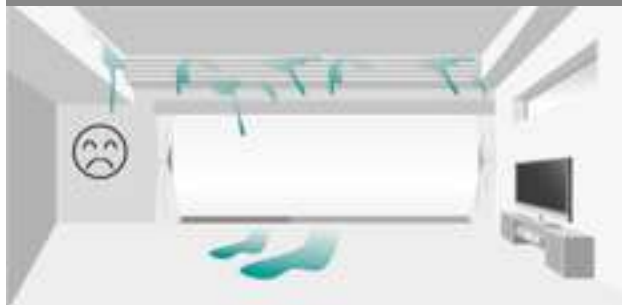

Hisense VRF



### Solución de drenaje eficaz

#### Sellos de alta calidad

El agua puede filtrarse en cualquier lugar siempre que haya un vacío. Por esta razón, Hisense utiliza el material de sellado de mejor calidad para sellar los espacios entre el intercambiador de calor y la bandeja de drenaje, lo que evita eficazmente la fuga de condensado.

#### Tubería de drenaje transparente

Para facilitar la inspección del drenaje, las unidades interiores Hisense adoptan una conexión de manguera de drenaje transparente. Mejora la instalación y el mantenimiento y asegura que las mangueras de drenaje estén conectadas de forma segura y facilita las inspecciones de bloqueo.

#### Bandeja de drenaje anticorrosión

Las bandejas de drenaje convencionales de metal son propensas a la corrosión después de la exposición continua a la humedad y el aire, así como a la reproducción de moho y algas. Las bandejas de drenaje integradas de la unidad interior Hisense hechas de espuma recubierta de ABS evitan la corrosión y la descarga de condensado suave evita eficazmente el crecimiento de moho y algas. Sin olvidar que mejorarán enormemente el aislamiento térmico y las propiedades antienviejimiento.

# INTERCAMBIADOR DE CALOR EFICIENTE

## Nuevo y avanzado diseño de aletas corrugadas

Nuevo y avanzado diseño de aletas corrugadas en la batería exterior. Con este nuevo diseño se aumenta la cantidad de aletas en el intercambiador de calor, incrementando la superficie de intercambio en un 21%. Además, la resistencia al flujo de aire se reduce en un 20%, lo que mejora la eficiencia del intercambiador de calor.

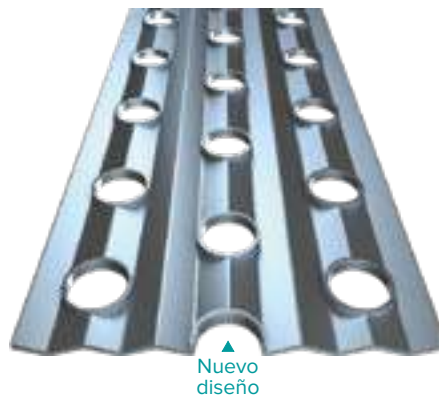
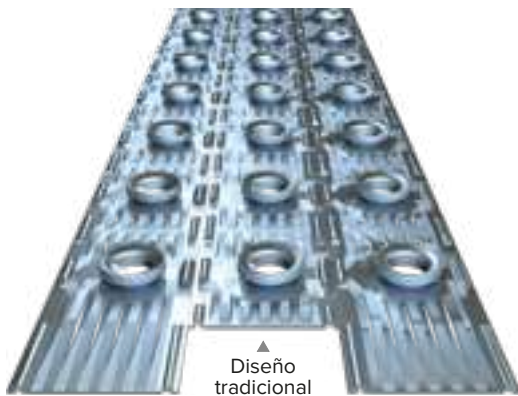

Resistencia al flujo de aire

Disminuye un 20%

↓

Superficie total de transferencia de calor

Aumenta un 21%

↑

## Modo de subenfriamiento

En comparación con los sistemas VRF convencionales sin subrefrigeradores, la temperatura de subenfriamiento es de aproximadamente 12,5 °C en sistemas con subrefrigeradores de una etapa. Sin embargo, la tecnología de subenfriamiento de 2 etapas de Hisense VRF puede lograr una temperatura de subenfriamiento de hasta 27 °C, una capacidad de refrigeración claramente mejorada del sistema mediante el impulso del refrigerante más allá de su temperatura de condensación.

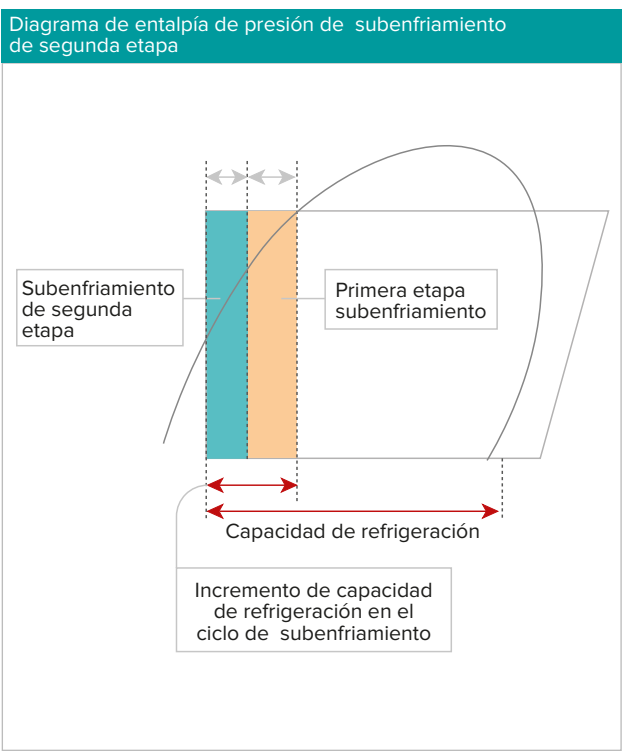
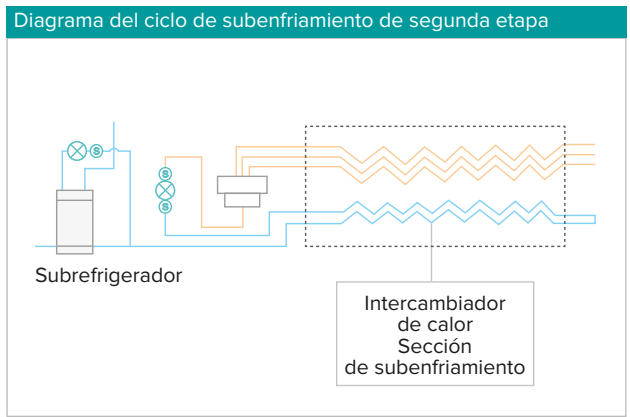



# INTERCAMBIADOR DE CALOR EFICIENTE

## Circuito frigorífico optimizado

A medida que el refrigerante circula por el sistema, la energía se perderá debido a la fricción y otros factores de forma natural, especialmente con la fase de cambio de refrigerante, el calor latente se pierde cuando el gas se convierte en líquido. Para aprovechar al máximo la disipación de calor, el diseño del flujo de refrigerante es de 2 a 1. La ruta del flujo de refrigerante extiende la ocupación del refrigerante líquido y, finalmente, también mejora la eficiencia.

### Tecnología convencional

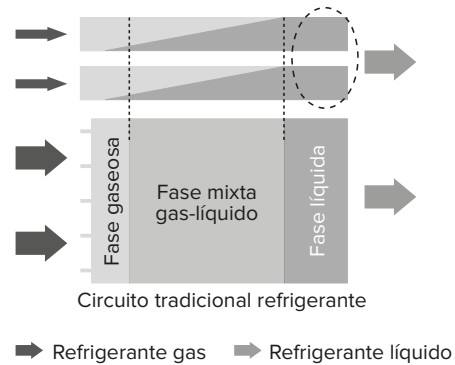
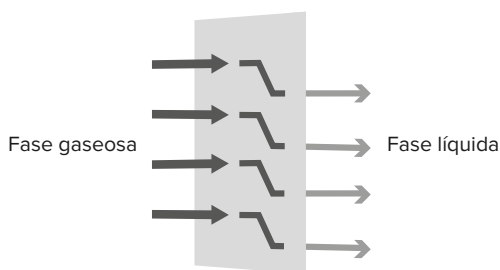

### Ruta de flujo de refrigerante 2 a 1

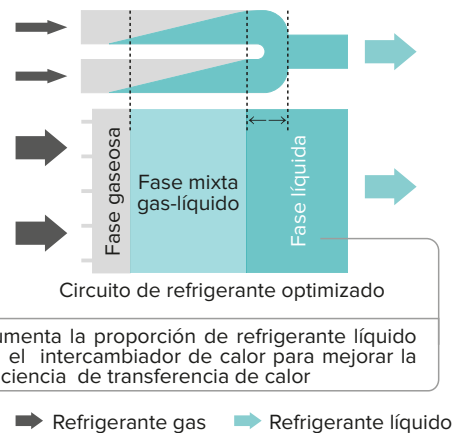
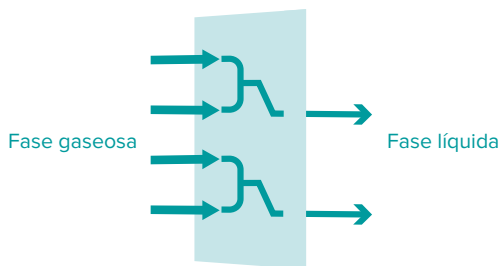

Aumenta la proporción de refrigerante líquido en el intercambiador de calor para mejorar la eficiencia de transferencia de calor

### ¿Por qué el circuito de refrigerante 2 a 1 es más eficiente?

#### Velocidad

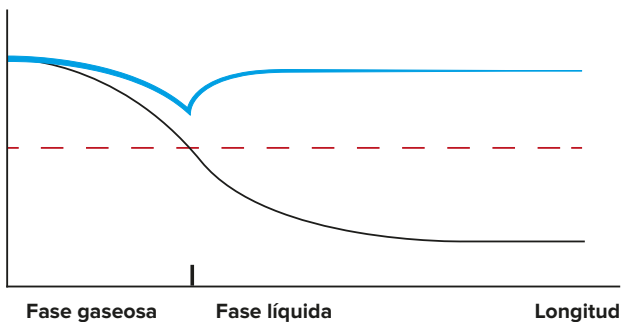

**Circuito 2 a 1:** la velocidad se mantiene, al igual que la eficiencia del intercambio de calor del refrigerante.  
**Circuito refrigerante convencional:** El intercambio de calor se ralentiza al disminuir la velocidad. La eficiencia se reduce considerablemente.

# DESESCARCHE INTELIGENTE

## PTT Desescarche PTT en dos etapas

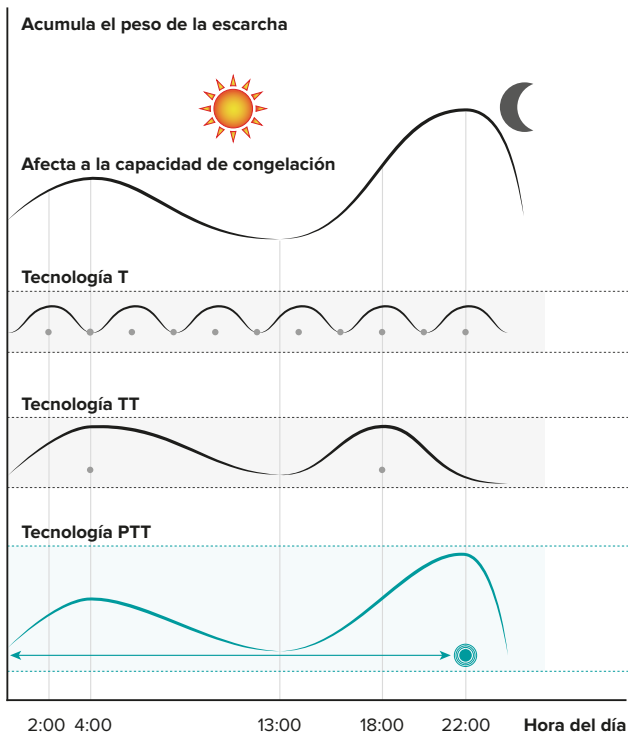

Durante los días gélidos con bajas temperaturas y alta humedad, el vapor de agua en el aire se solidificaría y los objetos en ese ambiente acumularían escarcha. Las heladas se acumulan en el intercambiador de calor de una unidad exterior, por lo que deben licuarse y eliminarse. La lógica de desescarche inteligente PTT determinará el momento perfecto para desescarchar y ahorrar el uso innecesario de energía en comparación con las medidas de desescarche convencionales, lo que minimizaría el confort de los usuarios en interiores.

### Temporizador de desescarche

Alto desperdicio de energía y bajo nivel de confort en interiores

### Tiempo y temperatura

Desperdicio de energía y podría no desescarchar en el momento adecuado

### Desescarchar solo cuando sea necesario

Elevado ahorro de energía y uso eficiente de la energía

## Estructura antiescarcha inferior

Para garantizar la eliminación eficaz de la escarcha, el circuito del intercambiador de calor continúa hacia la parte inferior asegurándose de que la escarcha derretida desde la parte superior no se solidifique, ya que llega al drenaje de condensado y, por lo tanto, mejora la descarga fluida. La recirculación de líquido templado en la parte inferior del intercambiador de calor extiende los períodos de formación de escarcha, por lo que prolonga tiempo de calefacción continua.

La batería continua de intercambiador de calor mantiene el calor en la zona inferior

Drenaje de condensados continuo y fluido

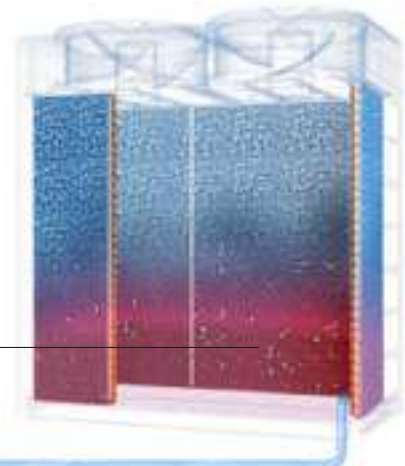

# ARRANQUE RÁPIDO EN 90 SEGUNDOS

Para mantener el confort lo más rápido posible en los días gélidos, Hisense VRF comienza a suministrar aire caliente rápidamente en solo 90 segundos y alcanza una capacidad de salida del 100%. Además, incluso en condiciones meteorológicas extremas de  $-15^{\circ}\text{C}$  de temperatura exterior, el rendimiento de Hisense VRF está demostrado, con una capacidad persistente de suministro de aire caliente a  $40^{\circ}\text{C}$  o más en 7 minutos.

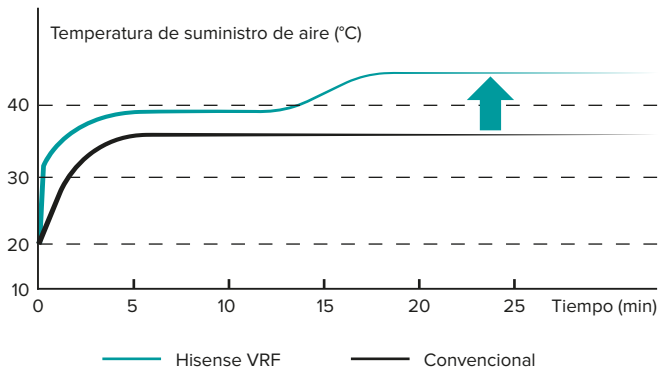

# DESCARGA DE AIRE CONSTANTE



## Ventilador axial aerodinámico de alta eficiencia

El cojinete de la hélice que actúa como junta entre la hélice y el motor ha recibido un tratamiento especial anticorrosión. La hélice está fabricada ahora con compuesto de fibra de vidrio para resistir mejor a la corrosión, tiene una mejor durabilidad y es aproximadamente un 60% más liviana que las hélices de metal convencionales.

Las aspas del ventilador están diseñadas aerodinámicamente para reducir desperdicio de energía al convertir la energía consumida en energía acústica innecesaria, por lo que reserva la energía para mejorar el rendimiento de caudal y la presión estática. La integración con el motor de los ventiladores de CC sin escobillas mejora aún más la eficiencia y el ruido de la estructura de la hélice.

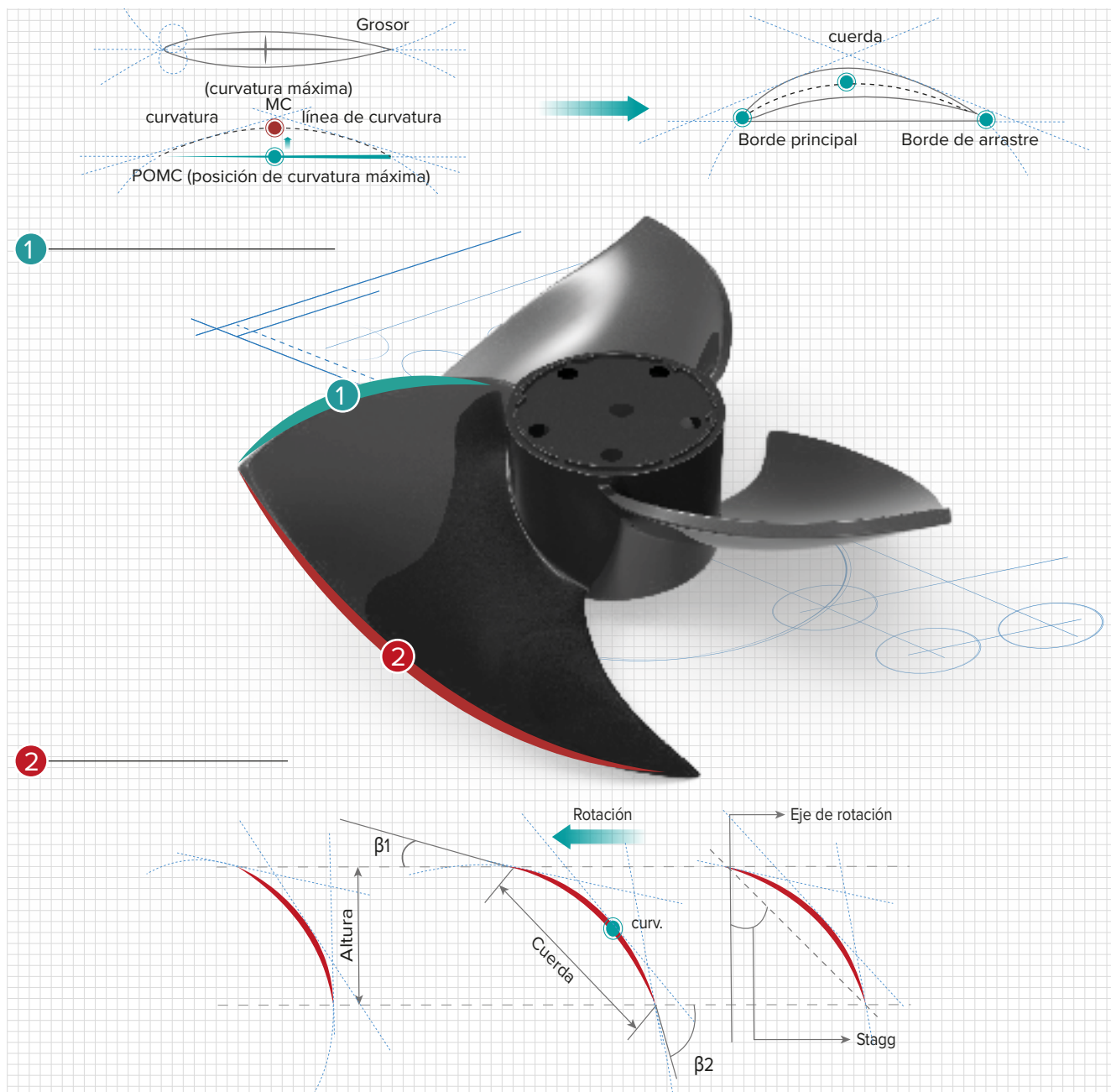

## DESCARGA DE AIRE CONSTANTE



### Control de velocidad de los ventiladores continuo y sin pasos

Los motores de los ventiladores del inverter ahora se usan con frecuencia, con un aumento de la eficiencia del 40 %. En cambio, en Hisense VRF se utilizan motores de ventiladores de CC sin escobillas, ya que pueden reducir aún más el consumo de energía y la producción de ruido en comparación con los motores de inverter normales.

#### Embocadura de ventilador

Como un túnel liso, la embocadura de la hélice descarga una corriente de aire más estable y crea una descarga de aire más silenciosa.



## ENTREGA DE CAPACIDAD AUTOMÁTICA DE ALTA PRECISIÓN

Además de tener un compresor potente de alta calidad, un control preciso del compresor es extremadamente crucial para mantener el sistema en funcionamiento con una eficiencia óptima. El control de velocidad variable de onda sinusoidal de 180° es ahora una forma frecuente de controlar los compresores HVAC, pero lo que hace que Hisense VRF destaque es el algoritmo de cálculo adoptado en todos nuestros inverters, denominados «Hybrid sensorless», ahora tienen un tiempo de información y respuesta un 50 % más rápido que nuestros modelos anteriores. Este nuevo algoritmo también mejoró la estabilidad del compresor y la precisión de control en un 52 %, lo que mejora la precisión de entrega de capacidad, acercándose más a los requisitos de carga reales automáticamente y reduciendo el desperdicio innecesario de energía.

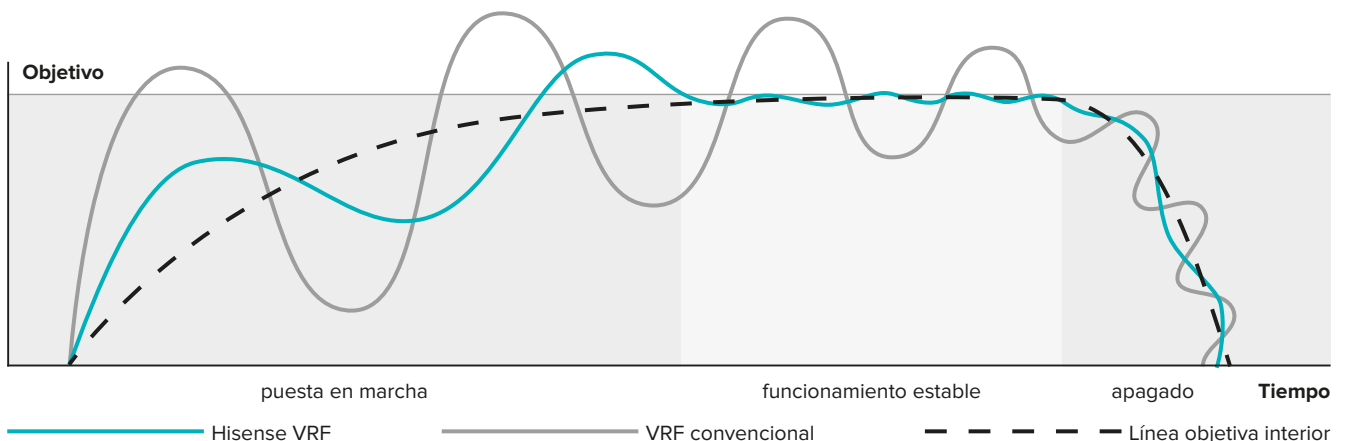

# CONTROL DE TEMPERATURA



## Control automático de Temperatura de evaporación

Se puede ofrecer a los usuarios un funcionamiento de bajo consumo de energía y un ambiente confortable simultáneamente mediante la adopción de la tecnología de temperatura variable del refrigerante. El valor de la temperatura de evaporación se puede ajustar automáticamente según la carga interior en un intervalo determinado.

Hisense VRF ha desarrollado una tecnología con un amplio intervalo de control de temperatura del refrigerante de 2 °C ~ 16 °C.

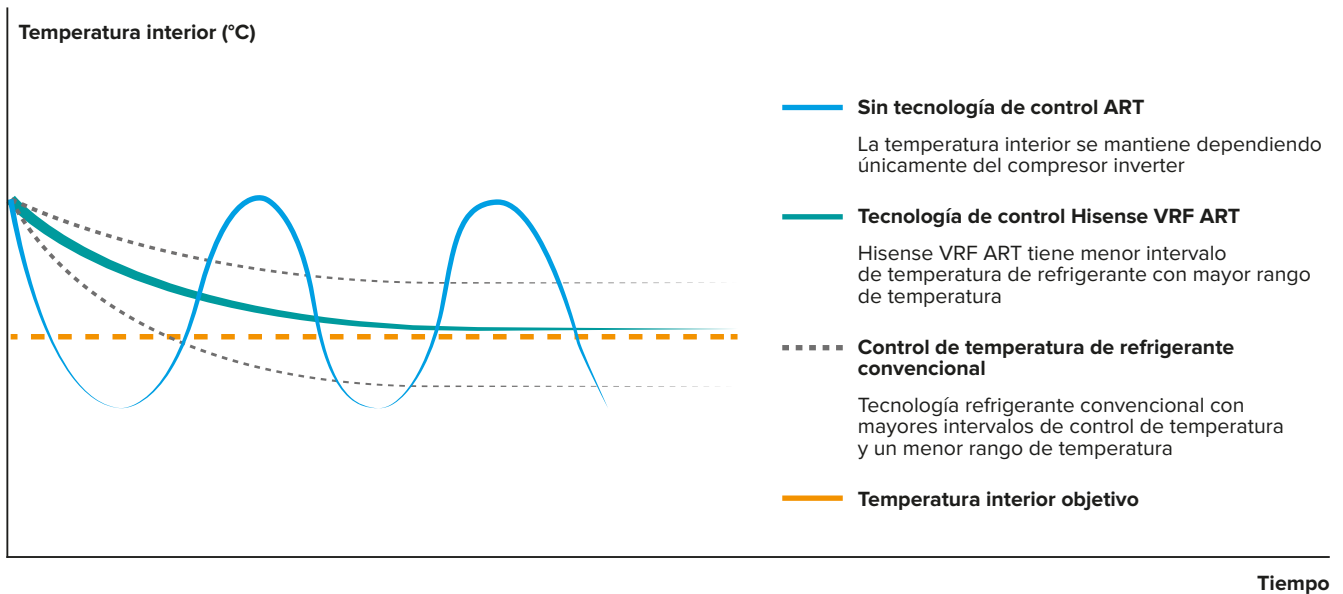
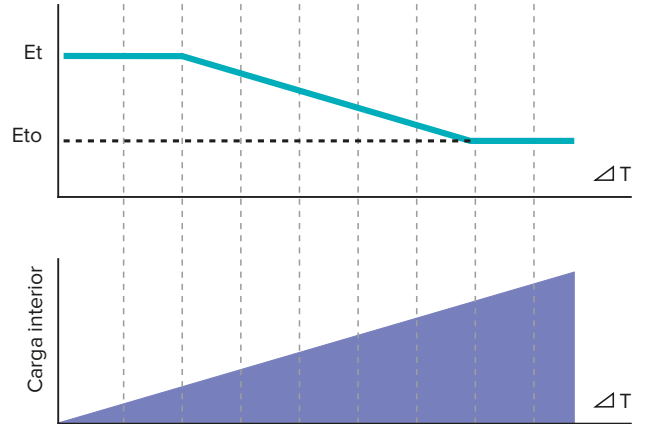

## CONTROL DE TEMPERATURA



### Control preciso de la temperatura

Para suministrar de manera más precisa una temperatura del aire lo más cercana posible a la temperatura de consigna deseada por el usuario, las unidades de climatización del inverter convencionales fluctúan entre  $\pm 2$  °C, lo que permite una refrigeración rápida y eficaz, pero también reduce su capacidad de mantener la temperatura. La temperatura óptima deseada por el usuario puede ser de 24 °C, pero fluctúa constantemente entre 25 °C y 26 °C. Por lo tanto, Hisense VRF proporciona una tolerancia muy cercana a la temperatura en el intervalo de  $\pm 0,5$  °C, reduce la fluctuación de temperatura y mantiene eficazmente la temperatura deseada. La tolerancia de  $\pm 0,5$  °C se hace realidad gracias a la válvula de expansión electrónica (VEE) de 2.000 pasos de alta calidad y alta precisión que se utiliza para controlar el flujo de refrigerante con mayor precisión en función de los datos de temperatura ambiente en tiempo real que recibe de los sensores de temperatura en los controladores y las unidades interiores.

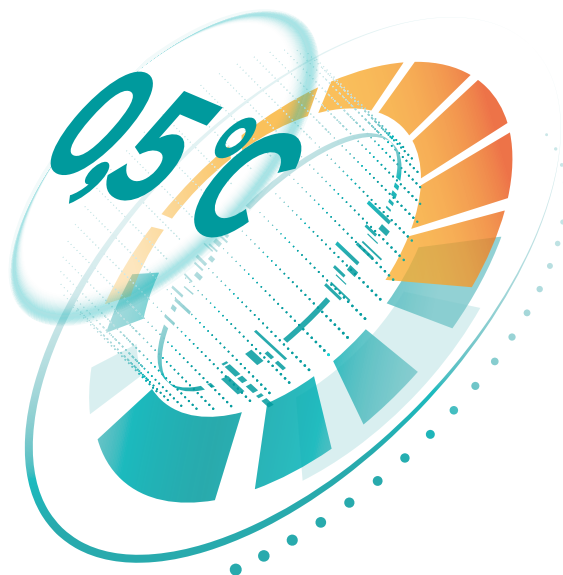

## SUMINISTRO DE AIRE INTELIGENTE



### Panel 3D

El panel es un accesorio opcional para la unidad de conductos de baja altura de CA y CC. Al utilizar el panel 3D de estética elegante, delicado, simple y limpio de Hisense, se ahorra la molestia de comprar rejillas de ventilación normales. Tiene una pantalla LED de temperatura y nivel de humedad que es perfecta para aplicaciones de hotel. También tiene ajustes de flujo de aire seleccionables en los modos normal, 3D y de superlarga distancia, el aire frío o cálido sale del panel de acuerdo con las amplias rejillas de ventilación horizontales y verticales con 7 opciones.

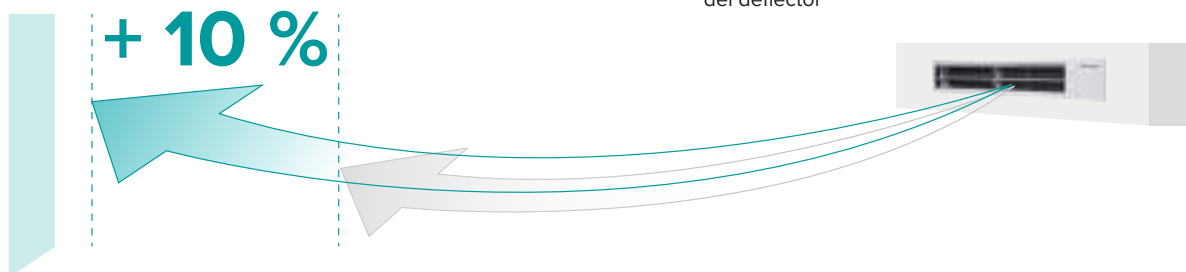
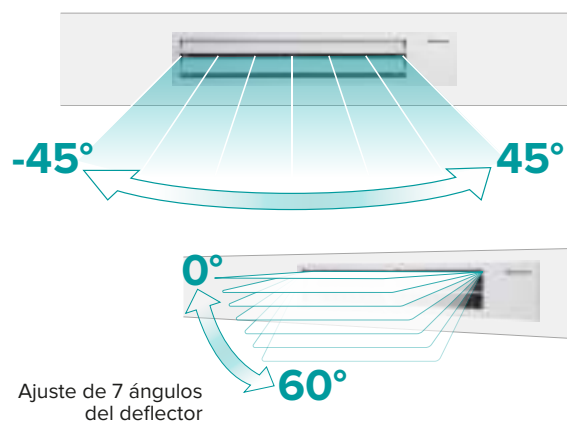

# SUMINISTRO FLEXIBLE DE AIRE



## Microorificios y modo brisa

Las diferentes regiones y países tienen diferentes preferencias y puntos de vista personales sobre el confort. Algunas personas pueden preferir el aire frío de la unidad de climatización para enfriar la habitación sin ráfagas de viento directamente en la cara o el cuerpo. Los nuevos cassettes de 4 vías de Hisense VRF ahora están diseñados con microorificios en cada esquina de los paneles y hacen un uso completo de todo el panel para enfriar los espacios de manera uniforme.



## Control individual de los deflectores

Los deflectores de los cassettes de 4 vías ahora permiten el control individual para elegir libremente cómo desea que su unidad de climatización suministre el aire de acuerdo con las diferentes necesidades, aplicaciones y el diseño de instalación. Cada deflector tiene 7 configuraciones de ángulo y un alcance de ángulo máximo de 64°.

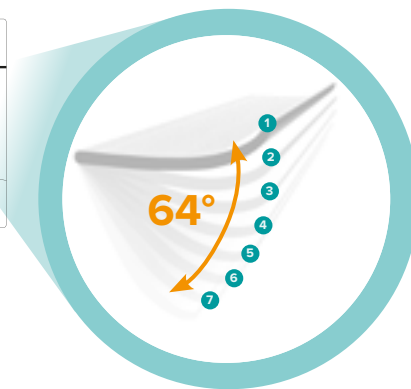
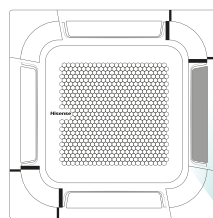



# SUMINISTRO FLEXIBLE DE AIRE



## Hi-Motion

Con un aspecto moderno, Hi-Motion puede proporcionar no solo un entorno confortable sino también un funcionamiento con eficiencia energética.

1. Detiene automáticamente la unidad cuando no hay nadie en la habitación para ahorrar energía.

2. Ajuste de la temperatura de consigna y el flujo de aire de acuerdo con la actividad humana real. Tanto las instalaciones montadas en la pared como en el techo son aptas para Hi-motion, por lo que es más práctico para diferentes requisitos de instalación.

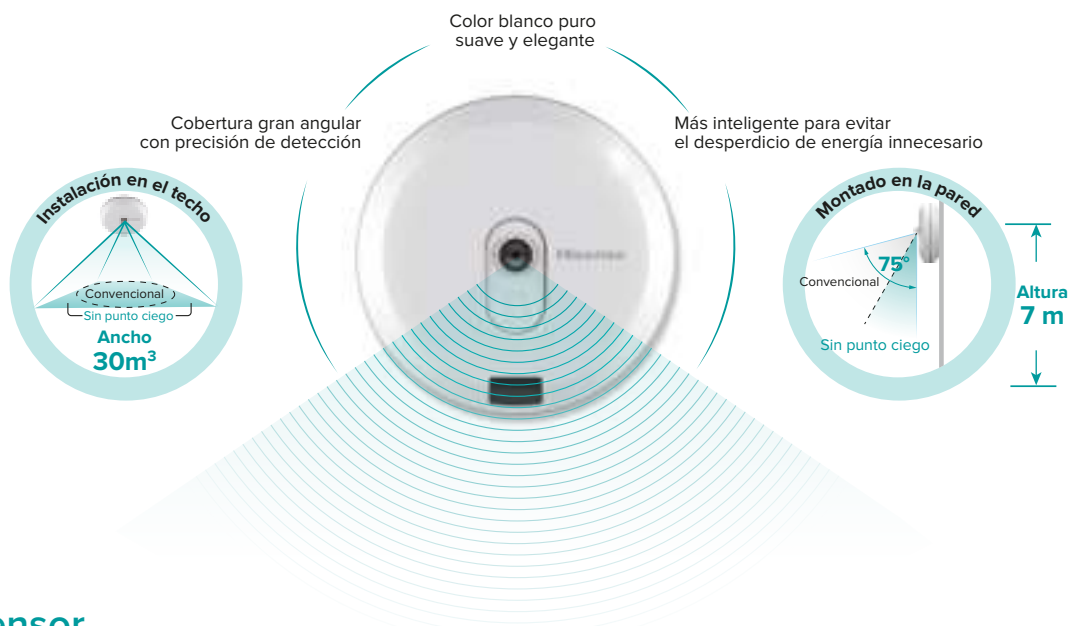

## Sensor de movimiento

El sensor de movimiento puede proporcionar un entorno más confortable y lograr un funcionamiento eficaz y que ahorre energía de la unidad al mismo tiempo.

1. Con el sensor, la unidad interior puede ENCENDERSE o APAGARSE de forma automática cuando las personas entran o salen de una estancia.

2. El sensor permite detectar la ubicación de las personas. A continuación, se puede ajustar la dirección del aire para evitar a las personas o dirigirlo directamente hacia estas.
3. Cuando cambia el número de personas detectadas, la temperatura de ajuste se modifica automáticamente.

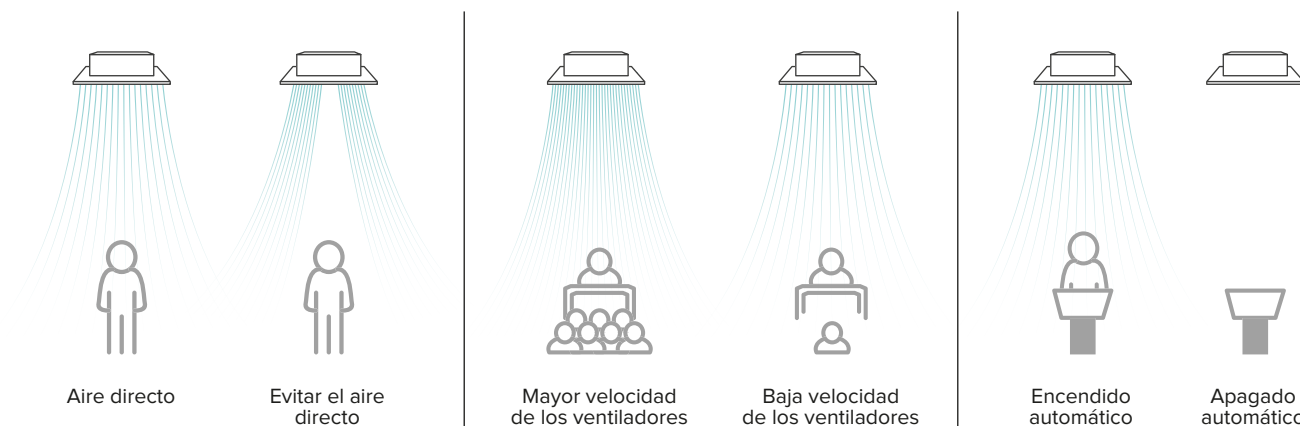

# MENOR RUIDO



## Menos ruido para unidades interiores

Con frecuencia los ruidos son una molestia. Las unidades interiores Hisense pueden proporcionar un entorno más silencioso a los usuarios, con un nivel de presión acústica de 22 dB (A), que se integra perfectamente en bibliotecas, auditorios y salas de hospital donde se requieren niveles acústicos inferiores a 25 dB (A).

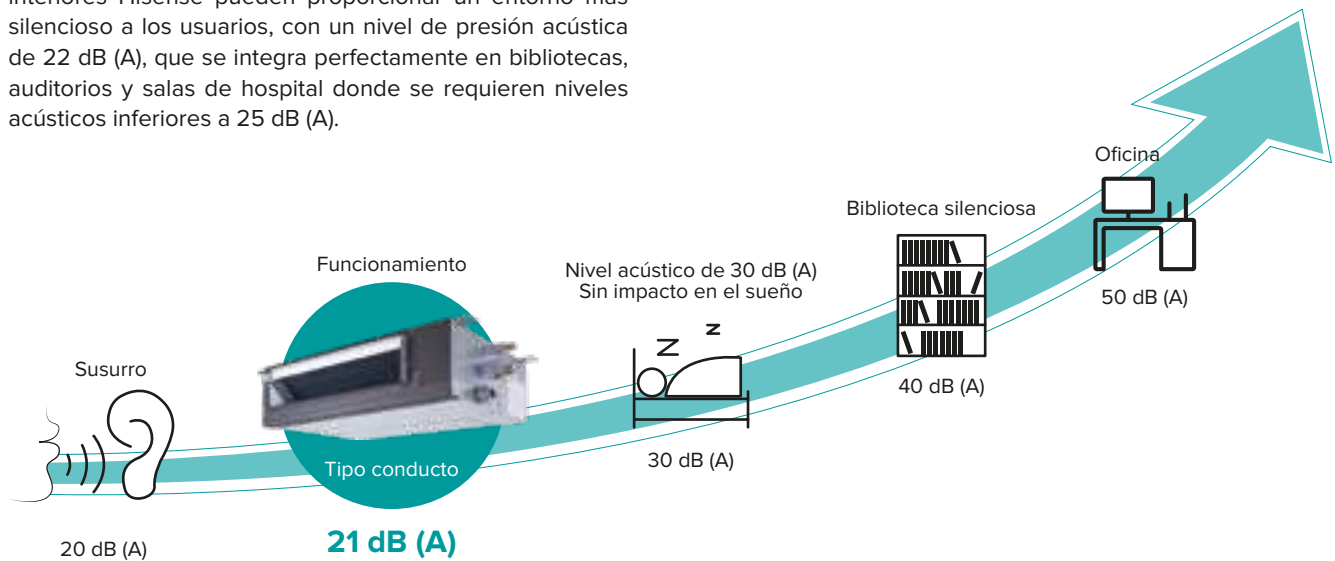

## Modo nocturno

En general, las personas son más sensibles al ruido por la noche. Para proporcionar un entorno más silencioso, se puede adoptar la función de modo nocturno Hisense para reducir el nivel de presión acústica hasta 15 dB.

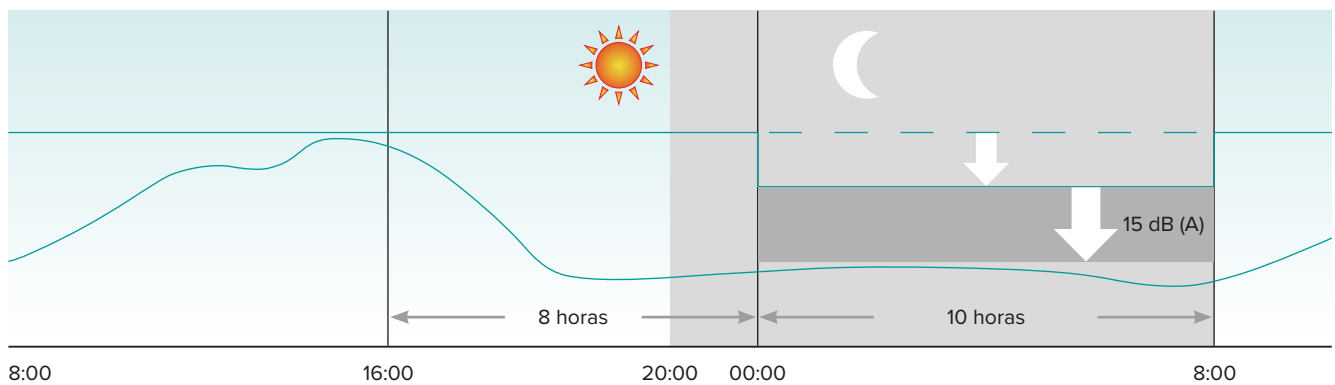

# AIRE LIMPIO Y FRESCO



## Sensor de humedad (opcional)

El control automático de la deshumidificación se puede lograr eligiendo el sensor de humedad.

El intervalo de control de la humedad es de 35 % ~ 90 %.



## Entrada de aire fresco (opcional)

La entrada de aire fresco es un accesorio opcional para ayudar a la unidad de cassette de 4 vías a introducir el aire fresco en el interior, que es fácil y cómodo de instalar cuando se requiere aire fresco.

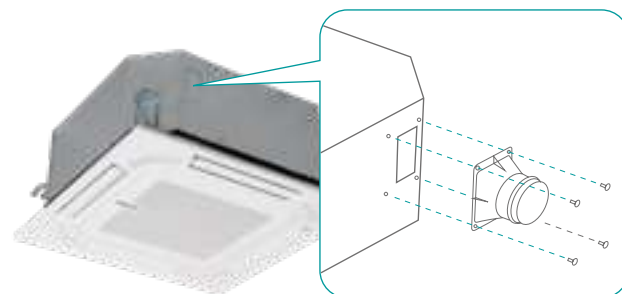

## AirPure (opcional)

La unidad interior VRF Hisense equipada con el kit AirPure puede liberar muchos iones negativos, alrededor de 20 millones de PC / cc. Estos son transportados por toda la habitación por el flujo de aire mediante el cual se obtiene simultáneamente, aire acondicionado y aire purificado. Con el kit AirPure, la unidad interior tiene la certificación Tick Mark para productos de esterilización de aire acondicionado.

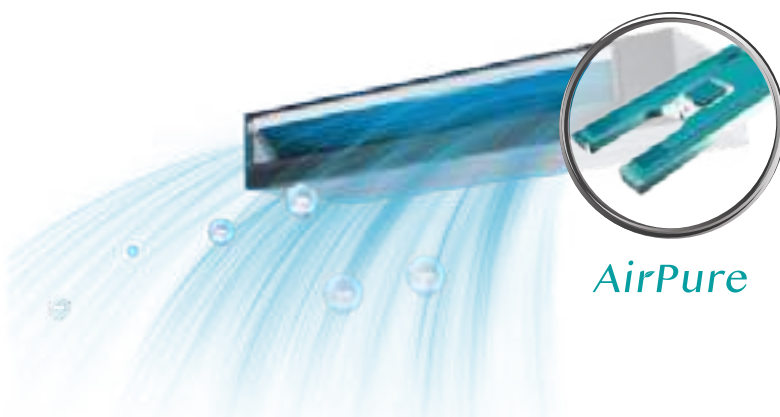

Anti-Bacteria y Anti-Virus



Eliminación de formaldehído



Anti-moho



Eliminación de olores



Purificación PM2.5



Anti-alérgeno

### Nota

Los productos como Casette de 4 vías, Mini Casette de 4 vías, Consola, Techo con conductos y el nuevo Mural que se lanzará en la segunda mitad del 2021, se pueden equipar con el kit AirPure.

# FLEXIBILIDAD DE DISEÑO

## Interfaz de contacto seco de la unidad interior

En la unidad interior, están disponibles puertos para una variedad más amplia de aplicaciones para encender o apagar la unidad de climatización, como la alimentación de la tarjeta llave, la alimentación de contacto de la ventana y cualquier otro sensor o dispositivo de terceros.

**Alarma de humo y contra incendios:**  
La unidad exterior se apaga automáticamente cuando se activa la alarma para garantizar la seguridad del usuario.

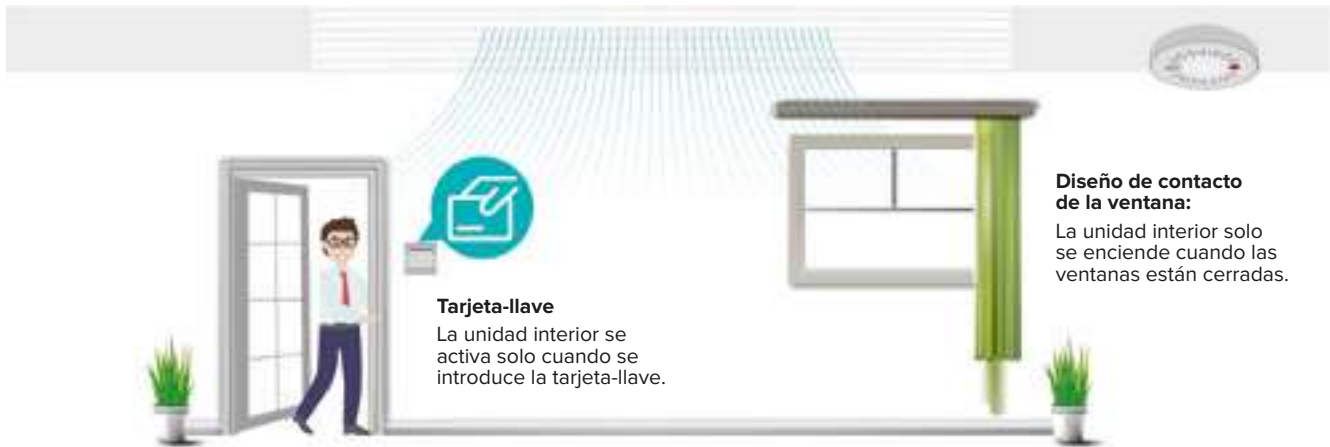

**Tarjeta-llave**  
La unidad interior se activa solo cuando se introduce la tarjeta-llave.

**Diseño de contacto de la ventana:**  
La unidad interior solo se enciende cuando las ventanas están cerradas.

## Tecnología de presión estática de ventilador adaptativo

La presión estática externa es esencial para determinar la descarga de aire y la distancia de conexión del conducto. La presión estática externa de la unidad exterior de Hisense VRF es alcanzable hasta 110 Pa en comparación con los 80 Pa convencionales, lo que permite una conexión de conductos más larga para una mejor descarga de aire cuando se instala en interiores.

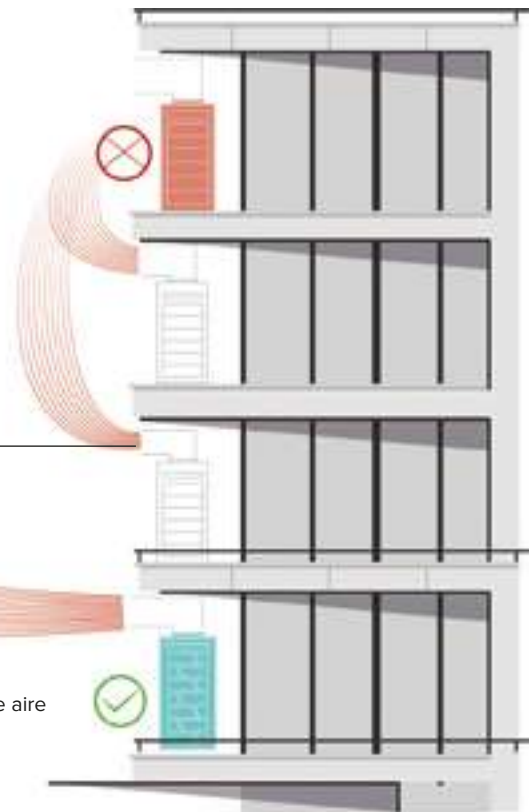

Baja presión estática

Una mayor presión estática del ventilador de la unidad exterior garantiza una mayor descarga de aire



## FLEXIBILIDAD DE DISEÑO



### Mayor capacidad, menor área de huella

Las unidades exteriores Hisense VRF ahora poseen una mayor capacidad por unidad de módulo único. Reducen significativamente el área de instalación en el suelo y también eliminan la necesidad de varios módulos para una mayor capacidad. A parte de ahorro de espacio, también el peso por capacidad se reduce conforme reducción del tamaño de equipo.

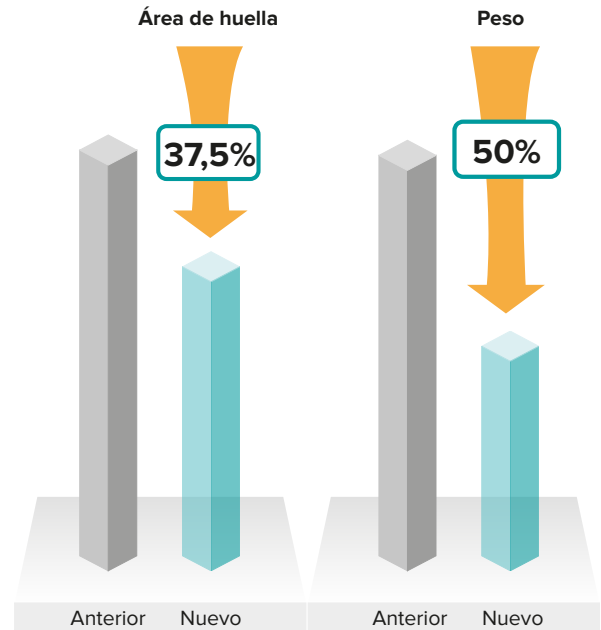
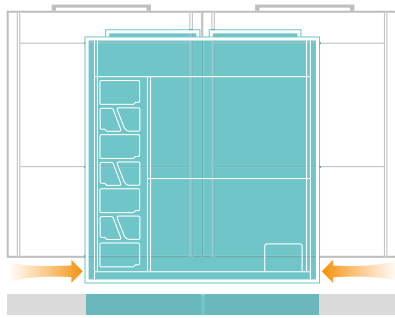

### Solución energética y aplicación todo en uno

La gama de recuperación de calor de Hisense VRF ofrece una solución más avanzada que satisface la calefacción y la refrigeración mediante unidades interiores de expansión directa o fan coil, suministro de agua caliente sanitaria, refrigeración y calefacción simultánea por suelo/pared/techo. El sistema de recuperación de calor también es compatible con cualquier calentador auxiliar como paneles solares, calentadores eléctricos y calderas de gas para suministrar energía adicional al sistema en condiciones y climas desfavorables. La gama de recuperación de calor es la más adecuada para aplicaciones residenciales, en hoteles, gimnasios y balnearios.

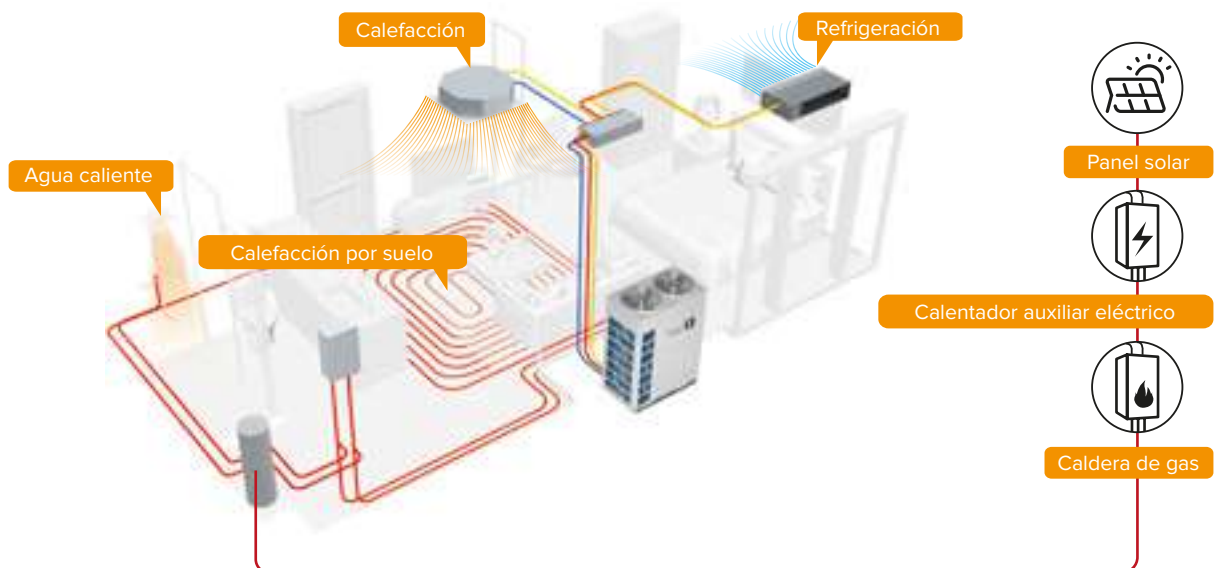

# INSTALACIÓN PRÁCTICA

## Compacto y ligero

Con una estructura compacta y liviana, la capacidad máxima de la unidad exterior de Hisense VRF puede alcanzar hasta 22 CV, lo que permite un transporte e instalación más cómodos. El tamaño de la UE es adecuado para transportarlo en ascensores generales, de modo que puede ahorrar el coste de transporte y simplificar el proceso de instalación.



## Prueba de funcionamiento de un toque

Las pruebas de funcionamiento son una de las partes esenciales de los ensayos y la puesta en marcha para asegurarse de que el sistema HVAC en un edificio funcione de manera constante y segura antes de la entrega o las aperturas. Para hacer que la prueba sea lo más simple posible, los sistemas Hisense VRF son capaces de realizar pruebas con solo un botón dondequiera que se encuentren los instaladores, las funciones de prueba de un toque son aplicables tanto en unidades exteriores como interiores.

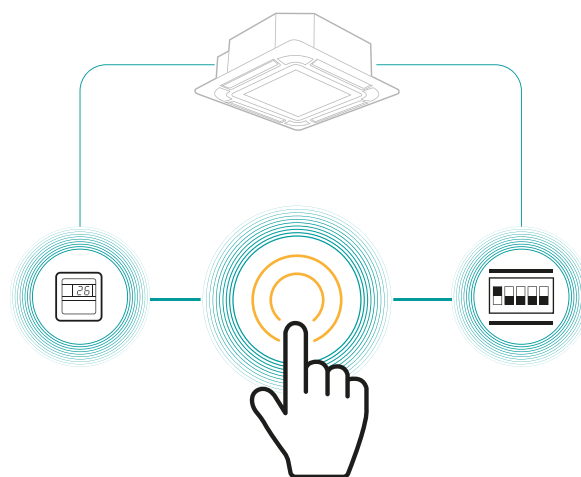

## Conexión de comunicación libre de errores

Las conexiones de línea de comunicación entre unidades exteriores e interiores pueden ser confusas cuando existen grandes distancias desde las unidades exteriores hacia las interiores y viceversa. A menudo no está bien conectado y se pueden producir errores de comunicación. La unidad exterior de Hisense VRF puede verificar las conexiones y enviar notificaciones de error en el caso de que se produzcan.

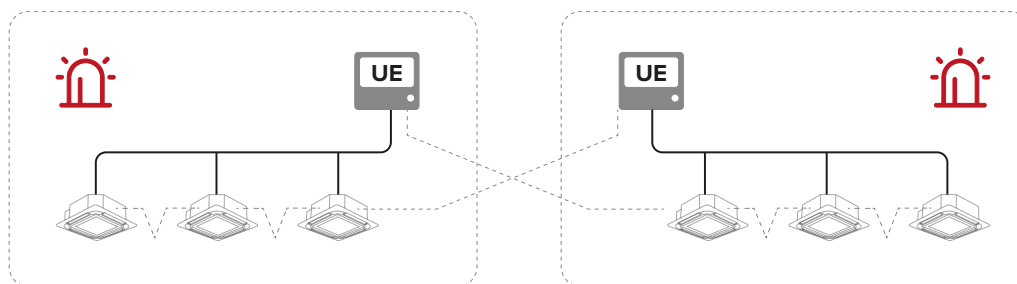

Las unidades interiores de diferentes sistemas están conectadas a la unidad exterior incorrecta, los códigos de alarma parpadean para advertir a los instaladores para que realicen las correcciones adecuadas.

# INSTALACIÓN PRÁCTICA

## **AUTO** Detección inteligente de UI

Según las características de diferentes unidades interiores, el controlador puede detectar diferentes funciones de cada unidad interior. Por ejemplo, si el deflector de aire de la UI se puede controlar de forma independiente, el botón relativo de la función estará disponible en el controlador cableado. Por el contrario, el botón estará oscurecido y no estará disponible.



## **NO** No requiere tuberías de equilibrio de aceite

Con una tecnología de retorno de aceite efectiva y prominente, se logra un equilibrio perfecto del aceite mediante la integración de la tecnología de tubo de poro en el acumulador. Actúa como un depósito de almacenamiento de aceite y facilita el volumen adecuado de aceite al compresor en el momento adecuado. Por lo tanto, las tuberías de equilibrio de aceite son innecesarias, lo cual permite una instalación más práctica.

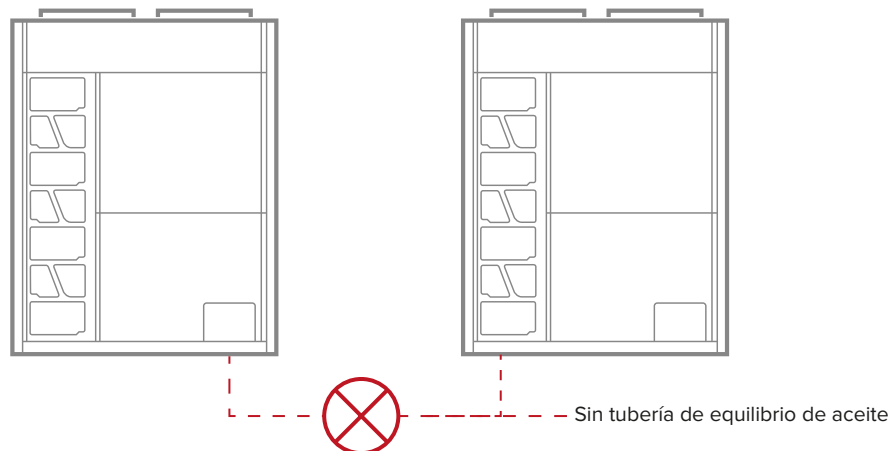

# REVISIÓN Y MANTENIMIENTO



## Direccionamiento automático

A medida que el sistema adquiere un mayor tamaño, el número de unidades interiores aumentará y la configuración de la dirección para UI se volverá cada vez más complicada. Hisense VRF proporciona una función de direccionamiento automático. El sistema puede abordar automáticamente las unidades interiores. Es muy simple y práctico para la instalación y puesta en servicio.

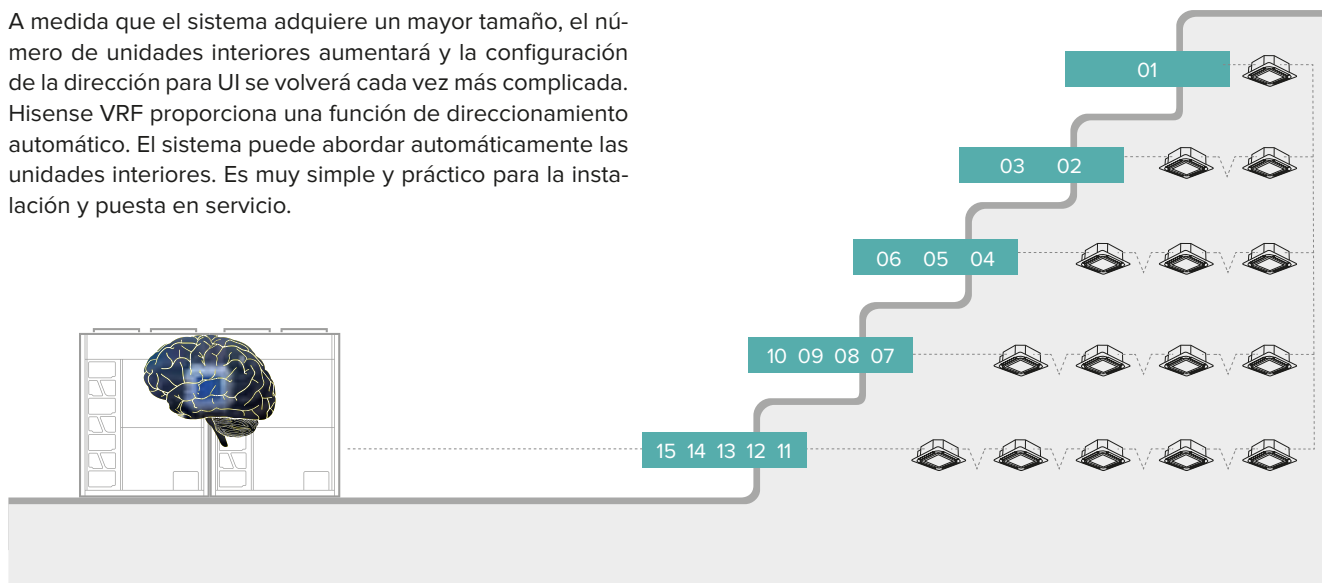

## Gestión del sistema segura y práctica

Las nuevas unidades exteriores están equipadas con una ventana de revisión en la parte superior del panel de protección de la caja eléctrica, para acceder fácilmente a la verificación de parámetros y la manipulación de mantenimiento de forma segura sin exponerse a segmentos de alto voltaje de la caja eléctrica. Con las nuevas ventanas de servicio, los botones pulsables de los interruptores, los interruptores DIP y la función LED de 7 segmentos son más seguros y más prácticos de utilizar.



## Reinicio automático

Hisense VRF puede reiniciarse automáticamente cuando se produce un corte en la fuente de alimentación. Los clientes pueden elegir entre restablecerlo al estado anterior al corte eléctrico o reiniciar el sistema por completo. Dicha función es útil en salas de equipamientos en las que no suele haber personas, como salas de grupos electrógenos o salas de servidores.





# REVISIÓN Y MANTENIMIENTO SENCILLOS

## Segmentos mecánicos y eléctricos separados

Los segmentos mecánicos y eléctricos de la unidad exterior ahora están diseñados, optimizados y reubicados por separado para un mantenimiento más organizado. Los componentes eléctricos y electrónicos se colocan en la parte superior de los compresores y el acumulador para cumplir con la ley práctica del centro de gravedad, por lo tanto minimizan los accidentes de vuelco y vibraciones innecesarias producidas durante el funcionamiento. Además, también maximiza la disipación de calor de la caja eléctrica para mantener la electricidad en una temperatura estable al maximizar el flujo de aire circulante.



## Hi-Checker

Hi-Checker es una herramienta de servicio inteligente para el diagnóstico del sistema, permite acceder fácilmente a los parámetros de servicio. Con Hi-Checker se pueden comprobar y analizar datos de funcionamiento detallados en tiempo real y el historial de errores recientes. Además, el análisis y el diagnóstico a distancia están disponibles gracias a la tecnología basada en una nube de datos.

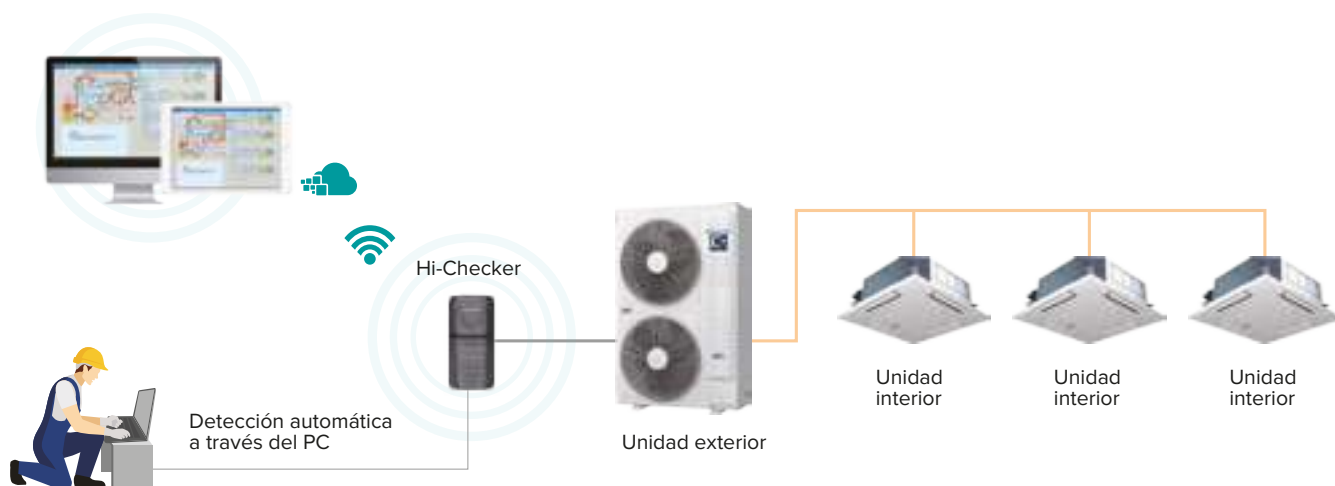





















CV	4	5	6	8	10	12	14	16	18	20	22	24	26	28	30	32	34	36	38	40	42
Hi-FLEXi Serie S				●	●	●	●	●	●	●	●	●	●	●	●	●	●	●	●	●	●
Hi-FLEXi Serie W				●	●	●	●	●	●	●	●	●	●	●	●	●	●	●	●	●	●
Hi-SMART E+/L+/C+	●	●	●	●	●	●															
Hi-Mod VE1											●										
Hi-Smart H5 R32	●	●	●																		

# Hisense | VRF UNIDAD EXTERIOR



44	46	48	50	52	54	56	58	60	62	64	66	68	70	72	74	76	78	80	82	84	86	88
•	•	•	•	•	•	•	•	•	•	•	•	•	•	•	•	•	•	•	•	•	•	•
•	•	•	•	•	•	•	•	•														
•																						

# Gama de producto

Página	Serie	Unidades exteriores					
		4CV	5CV	6CV	8CV	10CV	12CV
		12,0kW	14,0kW	16,0kW	22,4kW	28,0kW	33,5kW
337	Mini VRF Hi-Smart E+ Monofásica	 AVW-41HJFHH1	 AVW-48HJFHH1	 AVW-54HJFHH1			
338	Mini VRF Hi-Smart L+ Monofásica Trifásica	 AVW-41HJFHH2 AVW-41HKFHH2	 AVW-48HJFHH2 AVW-48HKFHH2	 AVW-54HJFHH2 AVW-54HKFHH2			
339	Mini VRF Hi-Smart C+ Trifásica				 AVW-76HKFHH2	 AVW-96HKFHH2	 AVW-114HKFHH2
304	VRF Hi-Flexi S				 AVWT-76FKFSHA	 AVWT-96FKFSHA	 AVWT-114FKFSHA
322	VRF Hi-Flexi W				 AVWW-76FKFWA	 AVWW-96FKFWA	 AVWW-114FKFWA
353	Hi-Smart H5 R32 Monofásica Trifásica	 AVW-41HJDH2H1 AVW-41HKDH2H1	 AVW-48HJDH2H1 AVW-48HKDH2H1	 AVW-54HJDH2H1 AVW-54HKDH2H1			
Página	Serie						
	Enfriadoras Hi-Mod VE1						





## Hi-FLEXi Serie S

---

La serie S puede aprovechar al máximo la energía para una refrigeración y calefacción simultáneas en el modo de recuperación de calor y también se puede utilizar como sistema de dos tuberías. El módulo de agua está disponible para conectarse al sistema frigorífico dando servicio a suelo radiante, ACS, fan coil y radiador para proporcionar un ambiente más confortable.

**Excelente diseño en VRF**

**Amplio rango de funcionamiento, control de temperatura preciso**

**Nueva generación de tecnología de inyección de vapor**

# Hi-FLEXi Serie S

## Aplicaciones de bomba de calor



## Aplicaciones de recuperación de calor

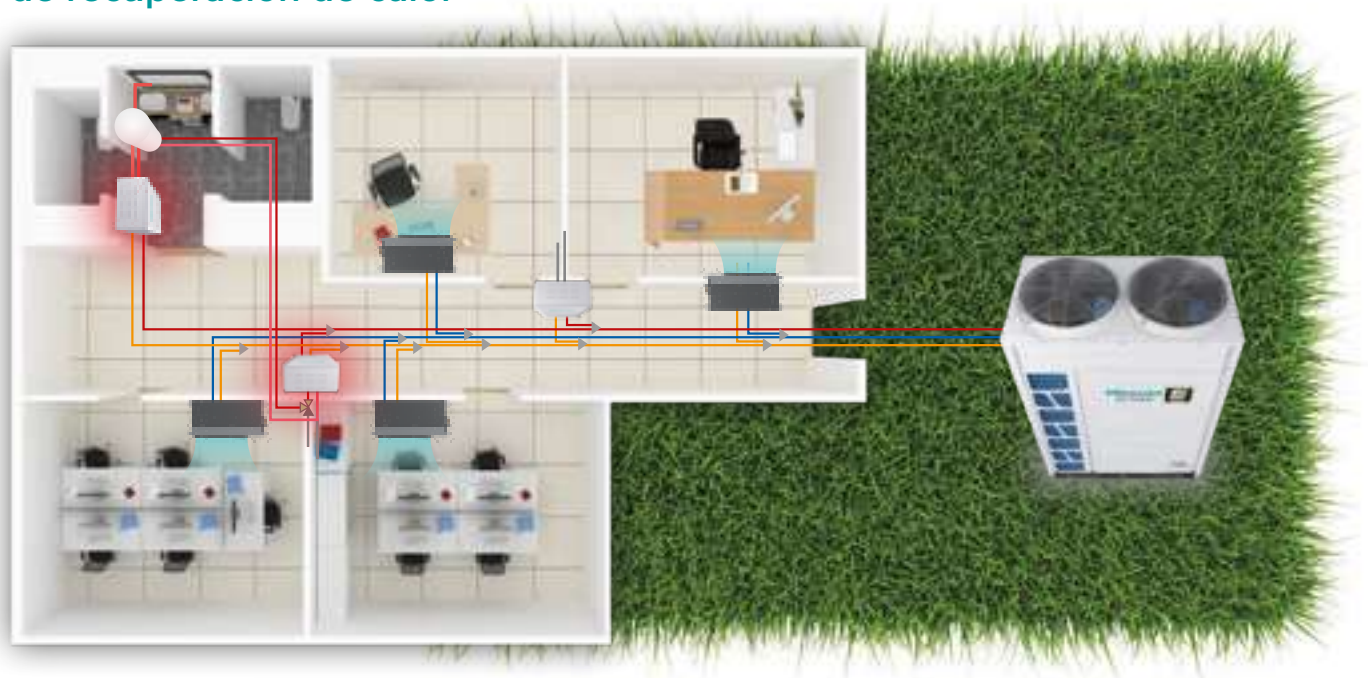

Nota: el sistema de 3 tubos se puede usar con o sin SW-BOX. La imagen de arriba solo muestra el caso sin SW-box.

# Hi-FLEXi Serie S

## El amplio rango de funcionamiento cubre una mayor demanda

Con un amplio rango de temperatura de funcionamiento, está disponible para adaptarse a los diferentes requisitos de diferentes entornos. En el modo calefacción, la máquina puede funcionar a temperaturas ambiente más bajas, hasta  $-25^{\circ}\text{C}$ . En el modo de refrigeración, la máquina puede funcionar a temperaturas ambiente más elevadas, hasta  $52^{\circ}\text{C}$ .

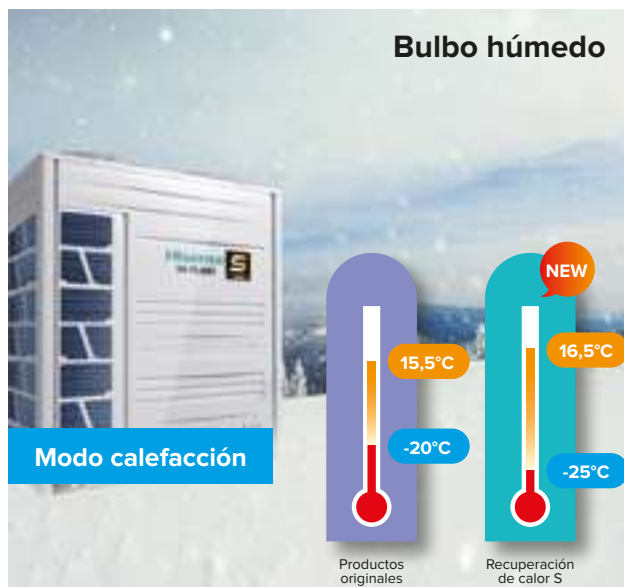

Nota: En el modo calefacción, el intervalo de temperatura del bulbo seco es de  $-25^{\circ}\text{C}$  a  $26^{\circ}\text{C}$ .

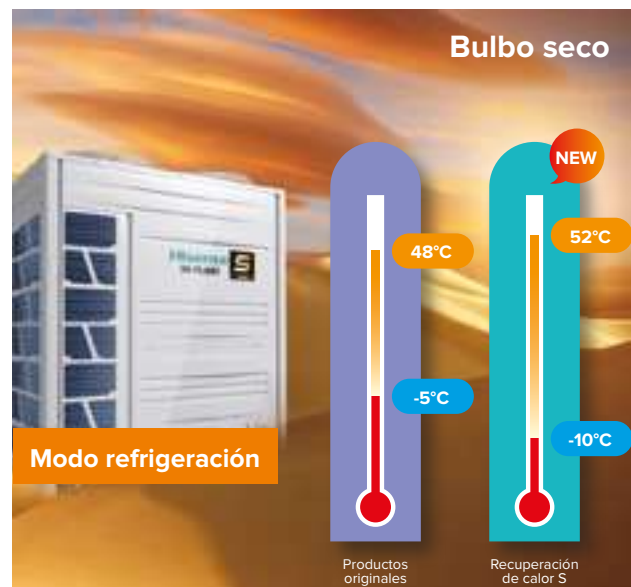

## Modo VIP

Hisense VRF ofrece el modo VIP para dar prioridad a una sala específica, asegurando que los requisitos de climatización se puedan cumplir de forma prioritaria. Se pueden configurar un máximo de 5 unidades interiores en modo VIP al mismo tiempo. Dicha función es práctica especialmente para la aplicación en hoteles, donde la unidad de climatización en la suite presidencial suele necesitar este ajuste VIP.

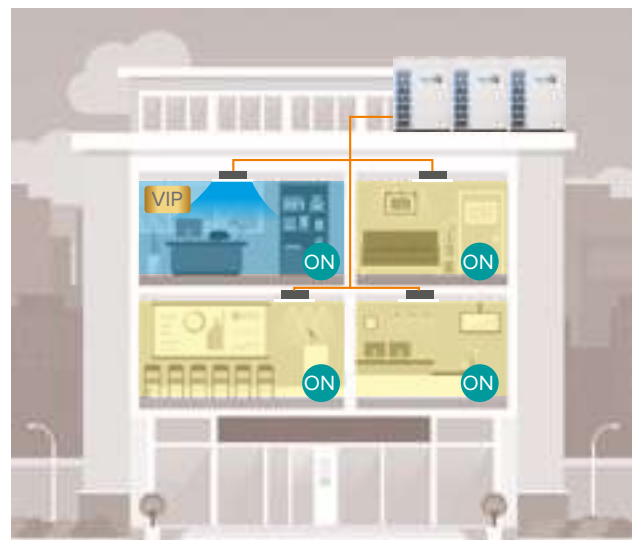



# Hi-FLEXi Serie S

## Tecnología de refrigeración 360°

Con la tecnología de refrigeración 360°, la Hi-FLEXi Serie S eliminará el calor de la PCB principal, haciendo que el módulo inverter y la caja eléctrica sean estables y eficientes. El disipador de calor nuevo e integral puede ayudar a mejorar la fiabilidad eléctrica de la unidad cuando funciona a una temperatura ambiente elevada.

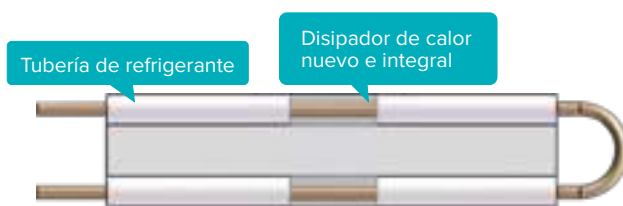

La nueva válvula de expansión electrónica y la válvula solenoide son más precisas para controlar la temperatura de la PCB y evitan que sea demasiado elevada o demasiado baja, por lo que tiene un funcionamiento estable.

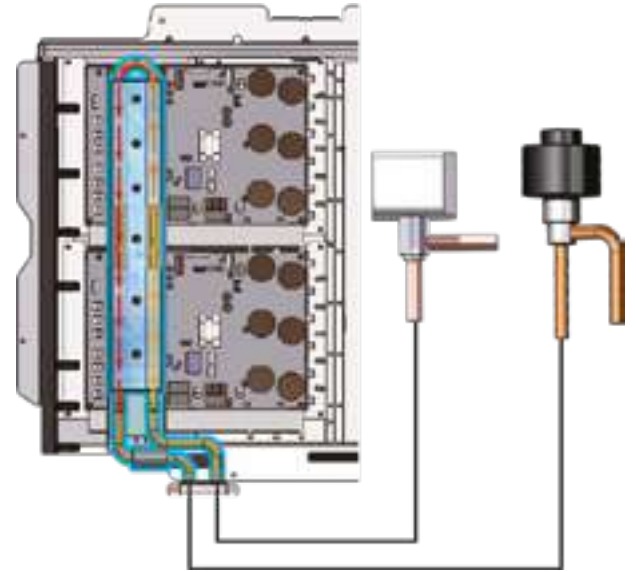

## Calefacción continua durante el desescarche

En invierno, nuestros productos pueden lograr una calefacción continua mediante el desescarche rotativo y proporcionar un ambiente interior más confortable y cálido.

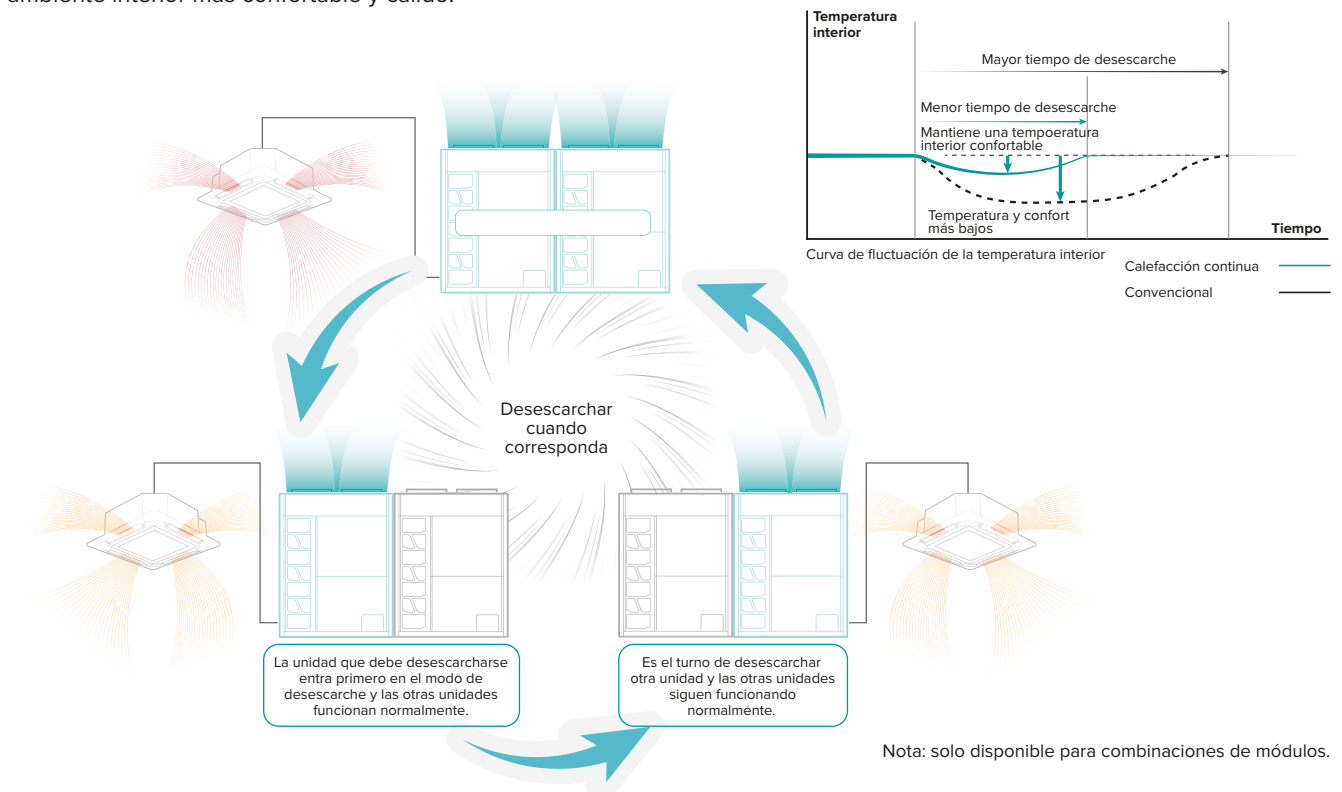

# Hi-FLEXi Serie S

## Desescarche del Hydro box

Hi-FLEXi Serie S permite elegir el desescarche por el Hydro box. No hay duda de que la temperatura ambiente será menos fluctuante para mantener el confort.

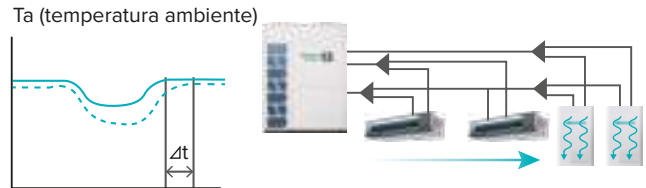

## Dual 20RT EEV

En comparación con el 10RT EEV convencional con 480 pasos, el 20RT EEV dual con 3000 pls permite reducir mejor la pérdida de presión y mejorar el rendimiento.

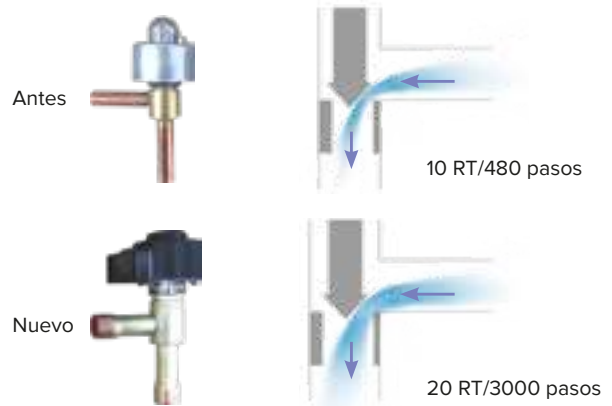
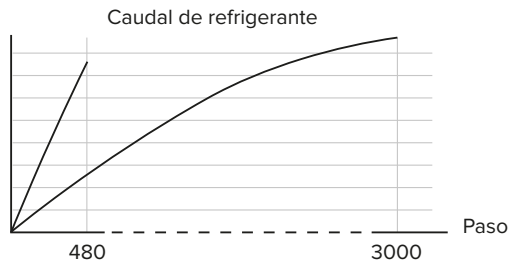

## Diseño flexible de tuberías largas

Con una tubería extralarga, la diferencia de altura entre la unidad interior y la unidad exterior es de hasta 90 metros\*, lo que hace que la instalación sea más flexible.

Máxima diferencia de altura entre las unidades interiores y exteriores:  
cuando la unidad exterior está arriba: 90 m\* (50 m)  
cuando la unidad exterior está debajo: 90 m\* (40 m)

Diferencia máxima de altura de las unidades interiores: 30 m\* (15 m)

Longitud máxima desde la primera ramificación hasta la más alejada  
Unidad interior: 90 m

Longitud máxima de una sola tubería: 190 metros  
Longitud total de tuberías: 1000 metros

Mayor longitud de tubería entre unidades exteriores: 10 metros

\* Nota: Para obtener información detallada, póngase en contacto con los ingenieros técnicos de Hisense.

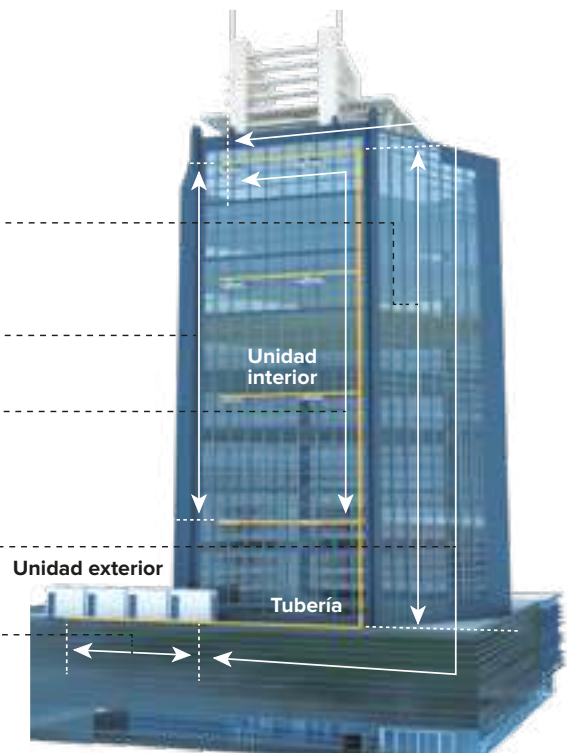

# Hi-FLEXi Serie S

## Alto rango de simultaneidad de UE y UI

Hi-FLEXi Serie S permite que la simultaneidad de UE y UI sea de 50 % ~ 150 % (200 %).\*

\* Nota: Si algunas aplicaciones requieren una simultaneidad de hasta el 200 %, póngase en contacto con nuestro ingeniero profesional



## Conexión flexible con Hydro box

El Hydro box se puede utilizar en sistemas de dos y tres tubos para proporcionar agua fría y/o caliente.

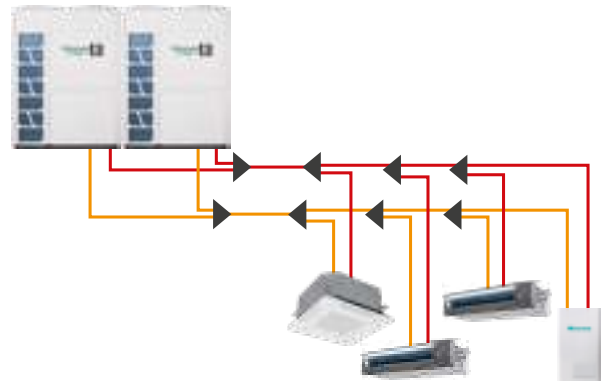

## Modo ahorro de energía

El modo de demanda inteligente puede ajustar la climatización de acuerdo con los picos de consumo eléctrico. Alcanza el equilibrio entre confort y ahorro de energía al mismo tiempo que satisface la demanda de energía para el funcionamiento diario.

Consumo de energía Normal



Cuando el valor del consumo de alimentación supera el intervalo establecido, se limitará

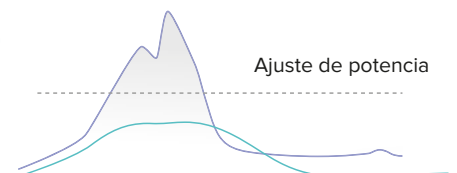

Consumo de energía Modo de demanda



Mayor eficiencia dentro del intervalo establecido



# Hi-FLEXi Serie S



## RECUPERACIÓN DE CALOR

Le brinda la mejor solución y una experiencia maravillosa. Al conectar Switch Box, puede crear un sistema perfecto para integrar unidades interiores, Hydro Box y UTA.

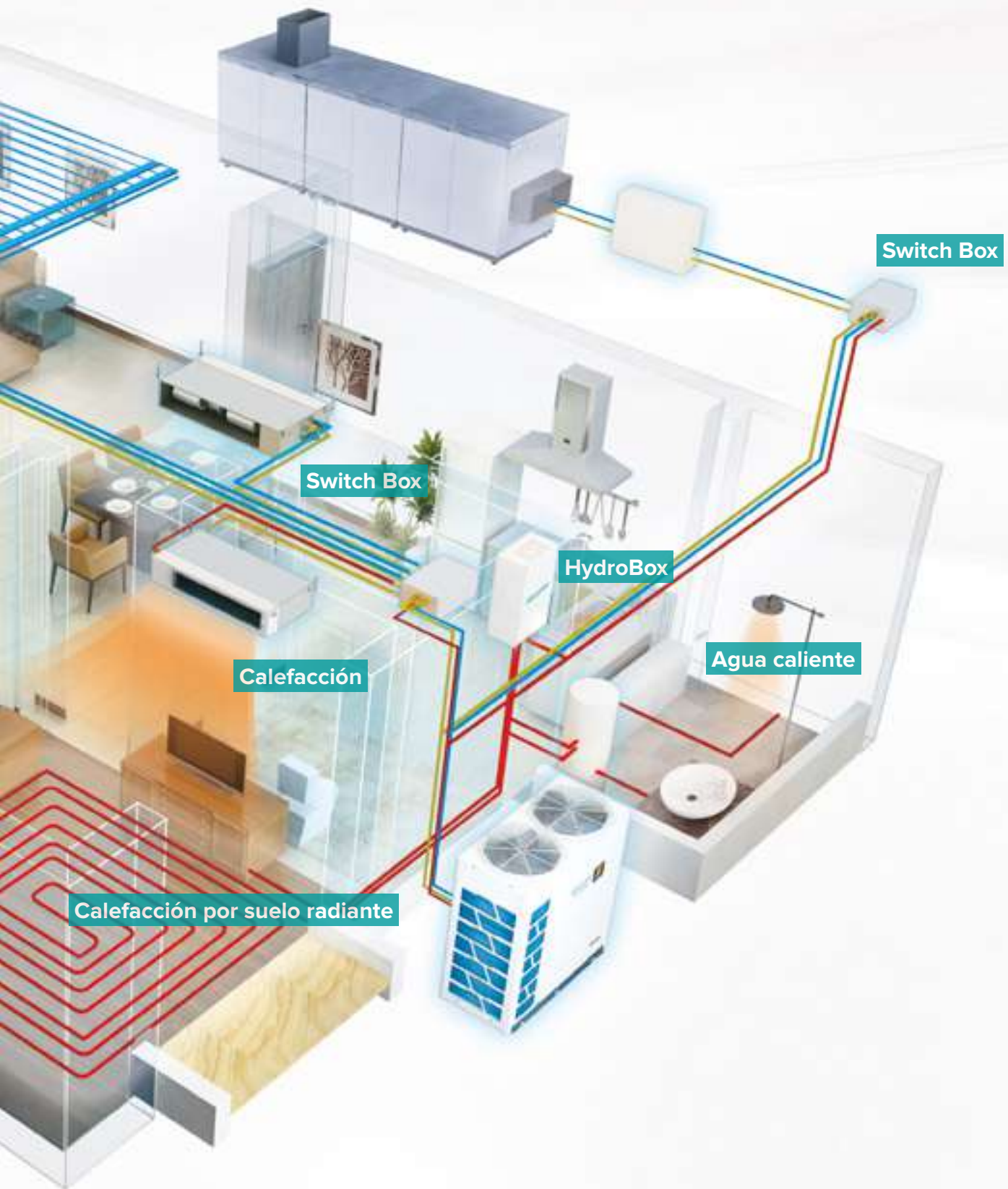

# Hi-FLEXi Serie S

## Caso de aplicación

Refrigeración y calefacción simultáneas.

Calefacción por suelo radiante

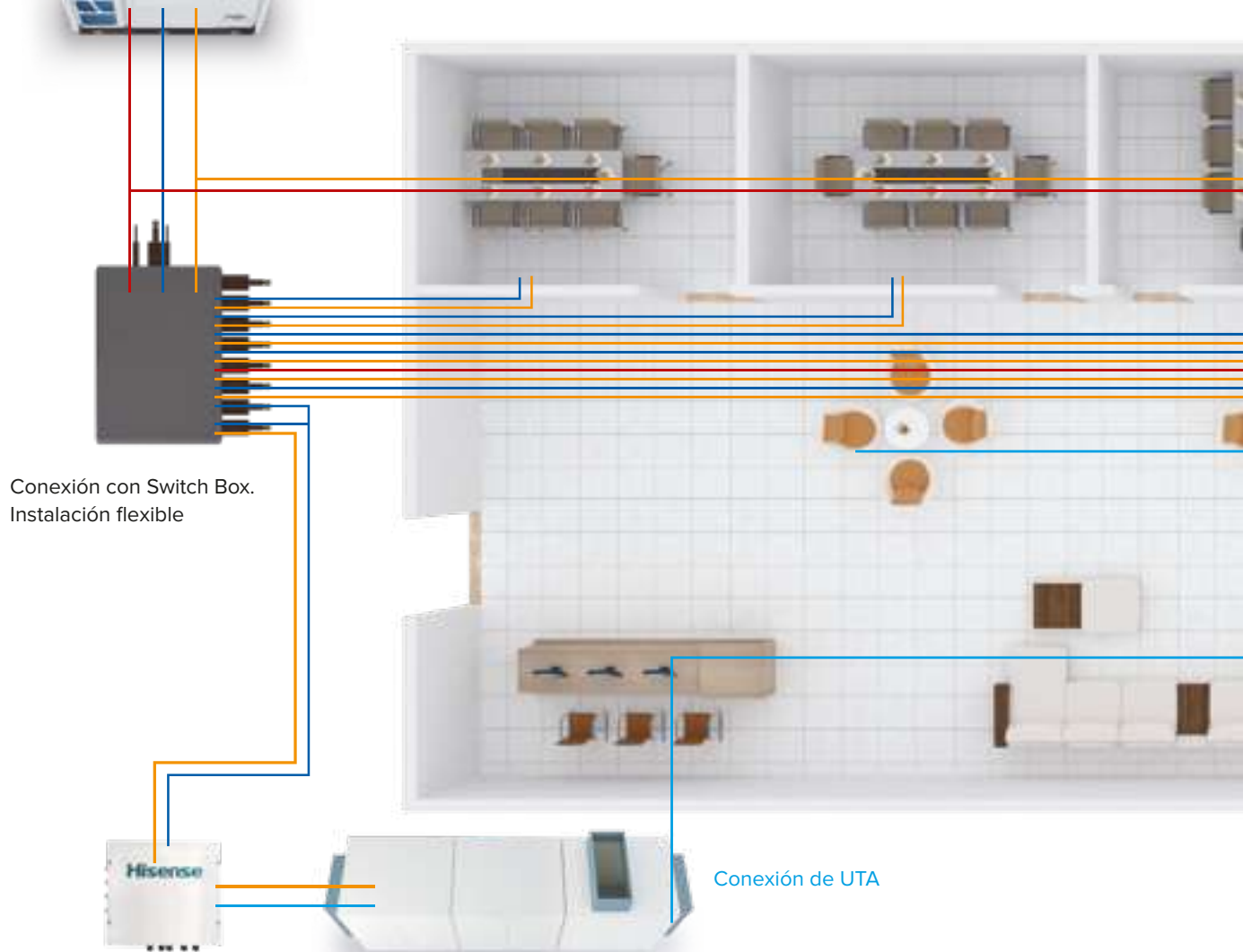
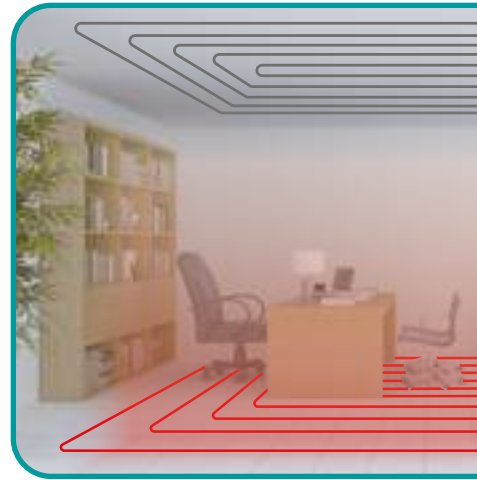

Conexión con Switch Box.  
Instalación flexible

Conexión de UTA

Refrigeración radiante

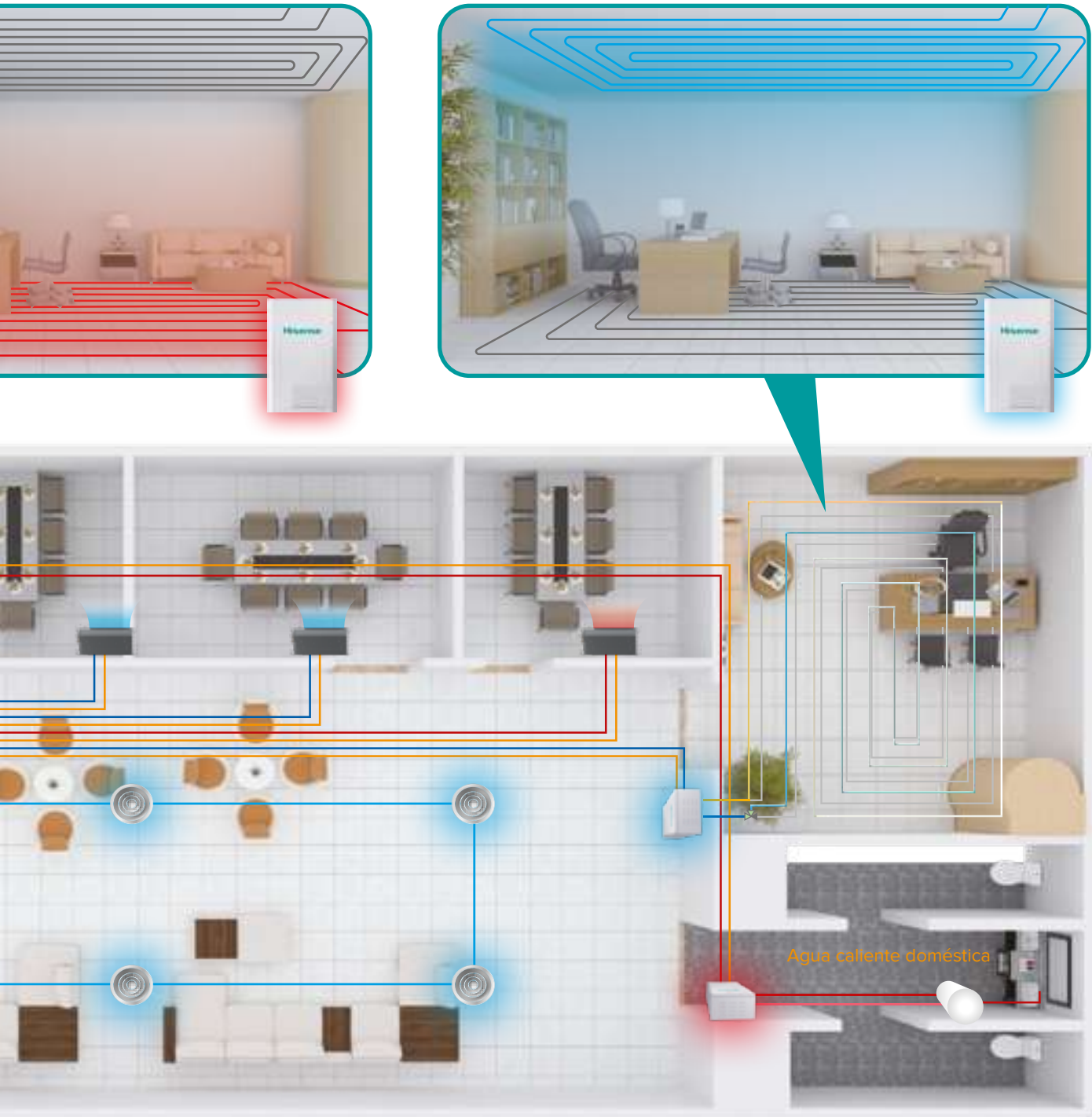

# Hi-FLEXI SERIE S

## Especificaciones de la unidad exterior



Capacidad			8CV	10CV	12CV	14CV	16CV	18CV
Modelo			AVWT-76FKFSHA	AVWT-96FKFSHA	AVWT-114FKFSHA	AVWT-136FKFSHA	AVWT-154FKFSHA	AVWT-170FKFSHA
Combinación			AVWT-76FKFSHA	AVWT-96FKFSHA	AVWT-114FKFSHA	AVWT-136FKFSHA	AVWT-154FKFSHA	AVWT-170FKFSHA
Fuente de alimentación			CA 3Ø, 380-415 V/50/60 Hz					
Operación de refrigeración	Capacidad nominal	kW	22,4	28,0	33,5	40,0	45,0	50,0
		kBtu/h	76,4	95,5	114,3	136,5	153,5	170,6
	Consumo de energía	kW	4,77	6,67	7,25	8,70	11,22	12,69
		EER	-	4,70	4,20	4,62	4,60	4,01
	SEER	-	8,67	7,83	8,56	8,36	7,98	8,03
Operación de calefacción	Capacidad (máx./nom.)	kW	25,0/22,4	31,5/28,0	37,5/33,5	45,0/40,0	50,0/45,0	56,0/50,0
		kBtu/h	85,3/76,4	107,5/95,5	128,0/114,3	153,5/136,5	170,6/153,5	191,1/170,6
	Consumo de energía	kW	4,06	5,18	6,20	8,16	10,23	11,88
	COP	-	5,52	5,41	5,40	4,90	4,40	4,21
	SCOP	-	4,12	4,21	4,25	3,83	3,83	4,10
Nivel de presión acústica		dB (A)	59	60	62	62	62	62
Dimensiones exteriores	Altura	mm	1730	1730	1730	1730	1730	1730
	Anchura	mm	950	950	1210	1210	1350	1350
	Profundidad	mm	750	750	750	750	750	750
Dimensiones del embalaje	Altura	mm	1950	1950	1950	1950	1950	1950
	Anchura	mm	1015	1015	1275	1275	1420	1420
	Profundidad	mm	790	790	790	790	790	790
Color de la carcasa			Blanco marfil					
Peso neto	kg	246	247	290	349	369	377	
Peso bruto	kg	266	267	312	371	393	401	
Caudal de aire	m³/min	183	183	200	200	267	296	
Precarga de refrigerante	kg	6,00	6,00	8,80	9,20	9,80	10,60	
Cantidad de compresores		1	1	1	2	2	2	
Cantidad Ventilador del condensador		1	1	2	2	2	2	
Sistema de recuperación de calor	Línea de gas de baja presión	mm (pulg.)	Ø 19,05 (3/4)	Ø 22,20 (7/8)	Ø 25,40 (1)	Ø 25,40 (1)	Ø 28,60 (1-1/8)	Ø 28,60 (1-1/8)
	Línea de gas de alta/baja presión	mm (pulg.)	Ø 15,88 (5/8)	Ø 19,05 (3/4)	Ø 22,2 (7/8)	Ø 22,2 (7/8)	Ø 22,2 (7/8)	Ø 22,2 (7/8)
	Línea de líquido	mm (pulg.)	Ø 9,53 (3/8)	Ø 9,53 (3/8)	Ø 12,70 (1/2)	Ø 12,70 (1/2)	Ø 12,70 (1/2)	Ø 15,88 (5/8)
Sistema de bomba de calor	Línea de gas	mm (pulg.)	Ø 19,05 (3/4)	Ø 22,20 (7/8)	Ø 25,40 (1)	Ø 25,40 (1)	Ø 28,60 (1-1/8)	Ø 28,60 (1-1/8)
	Línea de líquido	mm (pulg.)	Ø 9,53 (3/8)	Ø 9,53 (3/8)	Ø 12,70 (1/2)	Ø 12,70 (1/2)	Ø 12,70 (1/2)	Ø 15,88 (5/8)
Rango de trabajo	Refrigeración	°C DB	-10~52					
	Calefacción	°C WB	-25~16,5					

### Notas:

- La capacidad de refrigeración nominal y la capacidad de calefacción nominal se prueban en las condiciones siguientes:  
Condiciones de refrigeración: temperatura de entrada de aire interior: 27 °C DB 19 °C WB, temperatura de entrada de aire exterior: 35 °C DB, longitud de las tuberías: 7,5 m, diferencia de altura de la tubería: 0 m.  
Condiciones de calefacción: temperatura de entrada de aire interior: 20 °C DB, temperatura de entrada de aire exterior: 7 °C DB 6 °C WB, longitud de la tubería: 7,5 m, diferencia de altura de la tubería: 0 m.
- Los valores de ruido anteriores se miden en la cámara anecoica sin eco reflejado, por lo que debe tenerse en consideración el impacto del eco reflejado.
- La apariencia final de las unidades exteriores está sujeta a los productos reales.



# Hi-FLEXi

## SERIE S



Capacidad			20CV	22CV	24CV	26CV	28CV
Modelo			AVWT-190FKFSHA	AVWT-212FKFSHA	AVWT-228FKFSHA	AVWT-250FKFSHA	AVWT-272FKFSHA
Combinación			AVWT-190FKFSHA	AVWT-212FKFSHA	AVWT-114FKFSHA AVWT-114FKFSHA	AVWT-114FKFSHA AVWT-136FKFSHA	AVWT-136FKFSHA AVWT-136FKFSHA
Fuente de alimentación			CA 3Ø, 380-415 V/50/60 Hz				
Operación de refrigeración	Capacidad nominal	kW	56,0	61,5	67,0	73,5	80,0
		kBtu/h	191,1	209,8	228,6	250,8	273,0
	Consumo de energía	kW	14,36	18,41	14,50	15,95	17,39
	EER	-	3,90	3,34	4,62	4,61	4,60
	SEER	-	7,72	7,53	-	-	-
Operación de calefacción	Capacidad (máx./nom.)	kW	63,0/56,0	69,0/61,5	75,0/67,0	82,5/73,5	90,0/80,0
		kBtu/h	215,0/191,1	235,4/209,8	255,9/228,6	281,5/250,8	307,1/273,0
	Consumo de energía	kW	13,40	16,49	12,41	14,33	16,33
	COP	-	4,18	3,73	5,40	5,13	4,90
	SCOP	-	4,08	4,03	-	-	-
Nivel de presión acústica		dB (A)	63	64	65	65	65
Dimensiones exteriores	Altura	mm	1730	1730	1730	1730	1730
	Anchura	mm	1600	1600	1 210 + 1 210	1 210 + 1 210	1 210 + 1 210
	Profundidad	mm	750	750	750	750	750
Dimensiones del embalaje	Altura	mm	1950	1950	1950	1950	1950
	Anchura	mm	1665	1665	1 275 + 1 275	1 275 + 1 275	1 275 + 1 275
	Profundidad	mm	790	790	790	790	790
Color de la carcasa			Blanco marfil				
Peso neto	kg	400	401	290 + 290	290 + 349	349 + 349	
Peso bruto	kg	426	439	312 + 312	312 + 371	371 + 371	
Caudal de aire	m <sup>3</sup> /min	350	350	400	400	400	
Precarga de refrigerante	kg	11,50	11,50	8,80 + 8,80	8,80 + 9,20	9,20 + 9,20	
Cantidad de compresores		2	2	2	3	4	
Cantidad Ventilador del condensador		2	2	4	4	4	
Sistema de recuperación de calor	Línea de gas de baja presión	mm (pulg.)	Ø 28,60 (1-1/8)	Ø 28,60 (1-1/8)	Ø 28,60 (1-1/8)	Ø 31,75 (1-1/4)	Ø 31,75 (1-1/4)
	Línea de gas de alta/baja presión	mm (pulg.)	Ø 22,2 (7/8)	Ø 25,4 (1)	Ø 25,4 (1)	Ø 25,4 (1)	Ø 28,6 (1-1/8)
	Línea de líquido	mm (pulg.)	Ø 15,88 (5/8)	Ø 15,88 (5/8)	Ø 15,88 (5/8)	Ø 19,05 (3/4)	Ø 19,05 (3/4)
Sistema de bomba de calor	Línea de gas	mm (pulg.)	Ø 28,60 (1-1/8)	Ø 28,60 (1-1/8)	Ø 28,60 (1-1/8)	Ø 31,75 (1-1/4)	Ø 31,75 (1-1/4)
	Línea de líquido	mm (pulg.)	Ø 15,88 (5/8)	Ø 15,88 (5/8)	Ø 15,88 (5/8)	Ø 19,05 (3/4)	Ø 19,05 (3/4)
Rango de trabajo	Refrigeración	°C DB	-10~52				
	Calefacción	°C WB	-25~16,5				

### Notas:

- La capacidad de refrigeración nominal y la capacidad de calefacción nominal se prueban en las condiciones siguientes:  
Condiciones de refrigeración: temperatura de entrada de aire interior: 27 °C DB 19 °C WB, temperatura de entrada de aire exterior: 35 °C DB, longitud de las tuberías: 7,5 m, diferencia de altura de la tubería: 0 m.  
Condiciones de calefacción: temperatura de entrada de aire interior: 20 °C DB, temperatura de entrada de aire exterior: 7 °C DB 6 °C WB, longitud de la tubería: 7,5 m, diferencia de altura de la tubería: 0 m.
- Los valores de ruido anteriores se miden en la cámara anecoica sin eco reflejado, por lo que debe tenerse en consideración el impacto del eco reflejado.
- La apariencia final de las unidades exteriores está sujeta a los productos reales. 4. Consultar precio de derivadores para unidades exteriores en la página 269.

# Hi-FLEXI SERIE S

## Especificaciones de la unidad exterior



Capacidad			30CV	32CV	34CV	36CV	38CV
Modelo			AVWT-290FKFSHA	AVWT-308FKFSHA	AVWT-324FKFSHA	AVWT-340FKFSHA	AVWT-360FKFSHA
Combinación			AVWT-136FKFSHA AVWT-154FKFSHA	AVWT-154FKFSHA AVWT-154FKFSHA	AVWT-154FKFSHA AVWT-170FKFSHA	AVWT-170FKFSHA AVWT-170FKFSHA	AVWT-170FKFSHA AVWT-190FKFSHA
Fuente de alimentación			CA 3Ø, 380-415 V/50/60 Hz				
Operación de refrigeración	Capacidad nominal	kW	85,0	90,0	95,0	100,0	106,0
		kBtu/h	290,0	307,1	324,1	341,2	361,7
	Consumo de energía	kW	19,83	22,44	23,91	25,38	27,05
		EER	-	4,29	4,01	3,97	3,94
Operación de calefacción	Capacidad (máx./nom.)	kW	95,0/85,0	100,0/90,0	106,0/95,0	112,0/100,0	119,0/106,0
		kBtu/h	324,1/290,0	341,2/307,1	361,7/324,1	382,1/341,2	406,0/361,7
	Consumo de energía	kW	18,34	20,45	22,09	23,75	25,27
		COP	-	4,63	4,40	4,30	4,21
Nivel de presión acústica		dB (A)	65	65	65	65	66
Dimensiones exteriores	Altura	mm	1730	1730	1730	1730	1730
	Anchura	mm	1 210 + 1 350	1350 + 1350	1350 + 1350	1350 + 1350	1350 + 1600
	Profundidad	mm	750	750	750	750	750
Dimensiones del embalaje	Altura	mm	1950	1950	1950	1950	1950
	Anchura	mm	1 275 + 1 420	1420 + 1420	1420 + 1420	1420 + 1420	1420 + 1665
	Profundidad	mm	790	790	790	790	790
Color de la carcasa			Blanco marfil				
Peso neto	kg	349 + 369	369 + 369	369 + 377	377 + 377	377 + 400	
Peso bruto	kg	371 + 393	393 + 393	393 + 401	401 + 401	401 + 426	
Caudal de aire	m <sup>3</sup> /min	467	534	563	592	646	
Precarga de refrigerante	kg	9,20 + 9,80	9,80 + 9,80	9,80 + 10,60	10,60 + 10,60	10,60 + 11,50	
Cantidad de compresores		4	4	4	4	4	
Cantidad Ventilador del condensador		4	4	4	4	4	
Sistema de recuperación de calor	Línea de gas de baja presión	mm (pulg.)	Ø 31,75 (1-1/4)	Ø 31,75 (1-1/4)	Ø 31,75 (1-1/4)	Ø 38,1 (1-1/2)	Ø 38,1 (1-1/2)
	Línea de gas de alta/baja presión	mm (pulg.)	Ø 28,6 (1-1/8)	Ø 28,6 (1-1/8)	Ø 28,6 (1-1/8)	Ø 28,6 (1-1/8)	Ø 31,75 (1-1/4)
	Línea de líquido	mm (pulg.)	Ø 19,05 (3/4)	Ø 19,05 (3/4)	Ø 19,05 (3/4)	Ø 19,05 (3/4)	Ø 19,05 (3/4)
Sistema de bomba de calor	Línea de gas	mm (pulg.)	Ø 31,75 (1-1/4)	Ø 31,75 (1-1/4)	Ø 31,75 (1-1/4)	Ø 38,1 (1-1/2)	Ø 38,1 (1-1/2)
	Línea de líquido	mm (pulg.)	Ø 19,05 (3/4)	Ø 19,05 (3/4)	Ø 19,05 (3/4)	Ø 19,05 (3/4)	Ø 19,05 (3/4)
Rango de trabajo	Refrigeración	°C DB	-10~52				
	Calefacción	°C WB	-25~16,5				

### Notas:

- La capacidad de refrigeración nominal y la capacidad de calefacción nominal se prueban en las condiciones siguientes:  
Condiciones de refrigeración: temperatura de entrada de aire interior: 27 °C DB 19 °C WB, temperatura de entrada de aire exterior: 35 °C DB, longitud de las tuberías: 7,5 m, diferencia de altura de la tubería: 0 m.  
Condiciones de calefacción: temperatura de entrada de aire interior: 20 °C DB, temperatura de entrada de aire exterior: 7 °C DB 6 °C WB, longitud de la tubería: 7,5 m, diferencia de altura de la tubería: 0 m.
- Los valores de ruido anteriores se miden en la cámara anecoica sin eco reflejado, por lo que debe tenerse en consideración el impacto del eco reflejado.
- La apariencia final de las unidades exteriores está sujeta a los productos reales. 4. Consultar precio de derivadores para unidades exteriores en la página 269.

# Hi-FLEXi SERIE S



Capacidad			40CV	42CV	44CV	46CV	48CV
Modelo			AVWT-380FKFSHA	AVWT-402FKFSHA	AVWT-424FKFSHA	AVWT-444FKFSHA	AVWT-462FKFSHA
Combinación			AVWT-190FKFSHA AVWT-190FKFSHA	AVWT-190FKFSHA AVWT-212FKFSHA	AVWT-212FKFSHA AVWT-212FKFSHA	AVWT-136FKFSHA AVWT-154FKFSHA AVWT-154FKFSHA	AVWT-154FKFSHA AVWT-154FKFSHA AVWT-154FKFSHA
Fuente de alimentación			CA 3Ø, 380-415 V/50/60 Hz				
Operación de refrigeración	Capacidad nominal	kW	112,0	117,5	123,0	130,0	135,0
		kBtu/h	382,1	400,9	419,7	443,6	460,6
	Consumo de energía	kW	28,72	30,97	33,24	31,02	33,67
		EER	-	3,90	3,79	3,70	4,19
Operación de calefacción	Capacidad (máx./nom.)	kW	126,0/112,0	132,0/117,5	138,0/123,0	145,0/130,0	150,0/135,0
		kBtu/h	429,9/382,1	450,4/400,9	470,9/419,7	494,7/443,6	511,8/460,6
	Consumo de energía	kW	26,79	29,10	31,46	28,55	30,68
		COP	-	4,18	4,04	3,91	4,55
Nivel de presión acústica		dB (A)	66	67	67	67	67
Dimensiones exteriores	Altura	mm	1730	1730	1730	1730	1730
	Anchura	mm	1600 + 1600	1600 + 1600	1600 + 1600	1210 + 1350 + 1350	1350 + 1350 + 1350
	Profundidad	mm	750	750	750	750	750
Dimensiones del embalaje	Altura	mm	1950	1950	1950	1950	1950
	Anchura	mm	1665 + 1665	1665 + 1665	1665 + 1665	1275 + 1420 + 1420	1420 + 1420 + 1420
	Profundidad	mm	790	790	790	790	790
Color de la carcasa			Blanco marfil				
Peso neto		kg	400 + 400	400 + 401	401 + 401	349 + 369 + 369	369 + 369 + 369
Peso bruto		kg	426 + 426	426 + 427	427 + 427	371 + 393 + 393	393 + 393 + 393
Caudal de aire		m³/min	700	700	700	734	801
Precarga de refrigerante		kg	11,50 + 11,50	11,50 + 11,50	11,50 + 11,50	9,20 + 9,80 + 9,80	9,80 + 9,80 + 9,80
Cantidad de compresores			4	4	4	6	6
Cantidad Ventilador del condensador			4	4	4	6	6
Sistema de recuperación de calor	Línea de gas de baja presión	mm (pulg.)	Ø 38,1 (1-1/2)	Ø 38,1 (1-1/2)	Ø 38,1 (1-1/2)	Ø 38,1 (1-1/2)	Ø 38,1 (1-1/2)
	Línea de gas de alta/baja presión	mm (pulg.)	Ø 31,75 (1-1/4)	Ø 31,75 (1-1/4)	Ø 31,75 (1-1/4)	Ø 31,75 (1-1/4)	Ø 31,75 (1-1/4)
	Línea de líquido	mm (pulg.)	Ø 19,05 (3/4)	Ø 19,05 (3/4)	Ø 19,05 (3/4)	Ø 19,05 (3/4)	Ø 19,05 (3/4)
Sistema de bomba de calor	Línea de gas	mm (pulg.)	Ø 38,1 (1-1/2)	Ø 38,1 (1-1/2)	Ø 38,1 (1-1/2)	Ø 38,1 (1-1/2)	Ø 38,1 (1-1/2)
	Línea de líquido	mm (pulg.)	Ø 19,05 (3/4)	Ø 19,05 (3/4)	Ø 19,05 (3/4)	Ø 19,05 (3/4)	Ø 19,05 (3/4)
Rango de trabajo	Refrigeración	°C DB	-10~52				
	Calefacción	°C WB	-25~16,5				

#### Notas:

- La capacidad de refrigeración nominal y la capacidad de calefacción nominal se prueban en las condiciones siguientes:  
Condiciones de refrigeración: temperatura de entrada de aire interior: 27 °C DB 19 °C WB, temperatura de entrada de aire exterior: 35 °C DB, longitud de las tuberías: 7,5 m, diferencia de altura de la tubería: 0 m.  
Condiciones de calefacción: temperatura de entrada de aire interior: 20 °C DB, temperatura de entrada de aire exterior: 7 °C DB 6 °C WB, longitud de la tubería: 7,5 m, diferencia de altura de la tubería: 0 m.
- Los valores de ruido anteriores se miden en la cámara anecoica sin eco reflejado, por lo que debe tenerse en consideración el impacto del eco reflejado.
- La apariencia final de las unidades exteriores está sujeta a los productos reales. 4. Consultar precio de derivadores para unidades exteriores en la página 269.

# Hi-FLEXI SERIE S

## Especificaciones de la unidad exterior



Capacidad			50CV	52CV	54CV	56CV
Modelo			AVWT-478FKFSHA	AVWT-494FKFSHA	AVWT-510FKFSHA	AVWT-530FKFSHA
Combinación			AVWT-154FKFSHA AVWT-154FKFSHA AVWT-170FKFSHA	AVWT-154FKFSHA AVWT-170FKFSHA AVWT-170FKFSHA	AVWT-170FKFSHA AVWT-170FKFSHA AVWT-170FKFSHA	AVWT-170FKFSHA AVWT-170FKFSHA AVWT-190FKFSHA
Fuente de alimentación			CA 3Ø, 380-415 V/50/60 Hz			
Operación de refrigeración	Capacidad nominal	kW	140,0	145,0	150,0	156,0
		kBtu/h	477,7	494,7	511,8	532,3
	Consumo de energía	kW	35,13	36,60	38,07	39,74
		EER	-	3,99	3,96	3,94
Operación de calefacción	Capacidad (máx./nom.)	kW	156,0/140,0	162,0/145,0	168,0/150,0	175,0/156,0
		kBtu/h	532,3/477,7	552,7/494,7	573,2/511,8	597,1/532,3
	Consumo de energía	kW	32,31	33,96	35,63	37,15
		COP	-	4,33	4,27	4,21
Nivel de presión acústica		dB (A)	67	67	67	67
Dimensiones exteriores	Altura	mm	1730	1730	1730	1730
	Anchura	mm	1350 + 1350 + 1350	1350 + 1350 + 1350	1350 + 1350 + 1350	1350 + 1350 + 1600
	Profundidad	mm	750	750	750	750
Dimensiones del embalaje	Altura	mm	1950	1950	1950	1950
	Anchura	mm	1420 + 1420 + 1420	1420 + 1420 + 1420	1420 + 1420 + 1420	1420 + 1420 + 1665
	Profundidad	mm	790	790	790	790
Color de la carcasa			Blanco marfil			
Peso neto	kg	369 + 369 + 377	369 + 377 + 377	377 + 377 + 377	377 + 377 + 400	
Peso bruto	kg	393 + 393 + 401	393 + 401 + 401	401 + 401 + 401	401 + 401 + 426	
Caudal de aire	m <sup>3</sup> /min	830	859	888	942	
Precarga de refrigerante	kg	9,80 + 9,80 + 10,60	9,80 + 10,60 + 10,60	10,60 + 10,60 + 10,60	10,60 + 10,60 + 11,50	
Cantidad de compresores		6	6	6	6	
Cantidad Ventilador del condensador		6	6	6	6	
Sistema de recuperación de calor	Línea de gas de baja presión	mm (pulg.)	Ø 38,1 (1-1/2)	Ø 38,1 (1-1/2)	Ø 38,1 (1-1/2)	Ø 41,3 (1-5/8)
	Línea de gas de alta/baja presión	mm (pulg.)	Ø 31,75 (1-1/4)	Ø 31,75 (1-1/4)	Ø 31,75 (1-1/4)	Ø 38,1 (1-1/2)
	Línea de líquido	mm (pulg.)	Ø 19,05 (3/4)	Ø 19,05 (3/4)	Ø 19,05 (3/4)	Ø 22,2 (7/8)
Sistema de bomba de calor	Línea de gas	mm (pulg.)	Ø 38,1 (1-1/2)	Ø 38,1 (1-1/2)	Ø 38,1 (1-1/2)	Ø 41,3 (1-5/8)
	Línea de líquido	mm (pulg.)	Ø 19,05 (3/4)	Ø 19,05 (3/4)	Ø 19,05 (3/4)	Ø 22,2 (7/8)
Rango de trabajo	Refrigeración	°C DB	-10~52			
	Calefacción	°C WB	-25~16,5			

### Notas:

- La capacidad de refrigeración nominal y la capacidad de calefacción nominal se prueban en las condiciones siguientes:  
Condiciones de refrigeración: temperatura de entrada de aire interior: 27 °C DB 19 °C WB, temperatura de entrada de aire exterior: 35 °C DB, longitud de las tuberías: 7,5 m, diferencia de altura de la tubería: 0 m.  
Condiciones de calefacción: temperatura de entrada de aire interior: 20 °C DB, temperatura de entrada de aire exterior: 7 °C DB 6 °C WB, longitud de la tubería: 7,5 m, diferencia de altura de la tubería: 0 m.
- Los valores de ruido anteriores se miden en la cámara anecoica sin eco reflejado, por lo que debe tenerse en consideración el impacto del eco reflejado.
- La apariencia final de las unidades exteriores está sujeta a los productos reales. 4. Consultar precio de derivadores para unidades exteriores en la página 269.

# Hi-FLEXi SERIE S



Capacidad			58CV	60CV	62CV	64CV
Modelo			AVWT-550FKFSHA	AVWT-570FKFSHA	AVWT-592FKFSHA	AVWT-614FKFSHA
Combinación			AVWT-170FKFSHA AVWT-190FKFSHA AVWT-190FKFSHA	AVWT-190FKFSHA AVWT-190FKFSHA AVWT-190FKFSHA	AVWT-190FKFSHA AVWT-190FKFSHA AVWT-212FKFSHA	AVWT-190FKFSHA AVWT-212FKFSHA AVWT-212FKFSHA
Fuente de alimentación			CA 3Ø, 380-415 V/50/60 Hz			
Operación de refrigeración	Capacidad nominal	kW	162,0	168,0	173,5	179,0
		kBtu/h	552,7	573,2	592,0	610,7
	Consumo de energía	kW	41,41	43,08	45,32	47,58
		EER	-	3,91	3,90	3,83
Operación de calefacción	Capacidad (máx./nom.)	kW	182,0/162,0	189,0/168,0	195,0/173,5	201,0/179,0
		kBtu/h	621,0/552,7	644,9/573,2	665,3/592,0	685,8/610,7
	Consumo de energía	kW	38,67	40,19	42,49	44,82
	COP	-	4,19	4,18	4,08	3,99
Nivel de presión acústica		dB (A)	67	68	68	68
Dimensiones exteriores	Altura	mm	1730	1730	1730	1730
	Anchura	mm	1350 + 1600 + 1600	1600 + 1600 + 1600	1600 + 1600 + 1600	1600 + 1600 + 1600
	Profundidad	mm	750	750	750	750
Dimensiones del embalaje	Altura	mm	1950	1950	1950	1950
	Anchura	mm	1420 + 1665 + 1665	1665 + 1665 + 1665	1665 + 1665 + 1665	1665 + 1665 + 1665
	Profundidad	mm	790	790	790	790
Color de la carcasa			Blanco marfil			
Peso neto		kg	377 + 400 + 400	400 + 400 + 400	400 + 400 + 401	400 + 401 + 401
Peso bruto		kg	401 + 426 + 426	426 + 426 + 426	426 + 426 + 427	426 + 427 + 427
Caudal de aire		m³/min	996	1050	1050	1050
Precarga de refrigerante		kg	10,60 + 11,50 + 11,50	11,50 + 11,50 + 11,50	11,50 + 11,50 + 11,50	11,50 + 11,50 + 11,50
Cantidad de compresores			6	6	6	6
Cantidad Ventilador del condensador			6	6	6	6
Sistema de recuperación de calor	Línea de gas de baja presión	mm (pulg.)	Ø 44,5 (1-3/4)	Ø 44,5 (1-3/4)	Ø 44,5 (1-3/4)	Ø 44,5 (1-3/4)
	Línea de gas de alta/baja presión	mm (pulg.)	Ø 41,3 (1-5/8)	Ø 41,3 (1-5/8)	Ø 41,3 (1-5/8)	Ø 41,3 (1-5/8)
	Línea de líquido	mm (pulg.)	Ø 22,2 (7/8)	Ø 22,2 (7/8)	Ø 22,2 (7/8)	Ø 22,2 (7/8)
Sistema de bomba de calor	Línea de gas	mm (pulg.)	Ø 44,5 (1-3/4)	Ø 44,5 (1-3/4)	Ø 44,5 (1-3/4)	Ø 44,5 (1-3/4)
	Línea de líquido	mm (pulg.)	Ø 22,2 (7/8)	Ø 22,2 (7/8)	Ø 22,2 (7/8)	Ø 22,2 (7/8)
Rango de trabajo	Refrigeración	°C DB	-10~52			
	Calefacción	°C WB	-25~16,5			

#### Notas:

- La capacidad de refrigeración nominal y la capacidad de calefacción nominal se prueban en las condiciones siguientes:  
Condiciones de refrigeración: temperatura de entrada de aire interior: 27 °C DB 19 °C WB, temperatura de entrada de aire exterior: 35 °C DB, longitud de las tuberías: 7,5 m, diferencia de altura de la tubería: 0 m.  
Condiciones de calefacción: temperatura de entrada de aire interior: 20 °C DB, temperatura de entrada de aire exterior: 7 °C DB 6 °C WB, longitud de la tubería: 7,5 m, diferencia de altura de la tubería: 0 m.
- Los valores de ruido anteriores se miden en la cámara anecoica sin eco reflejado, por lo que debe tenerse en consideración el impacto del eco reflejado.
- La apariencia final de las unidades exteriores está sujeta a los productos reales. 4. Consultar precio de derivadores para unidades exteriores en la página 269.

# Hi-FLEXi SERIE S

## Especificaciones de la unidad exterior



Capacidad			66CV	68CV	70CV
Modelo			AVWT-636FKFSHA	AVWT-648FKFSHA	AVWT-664FKFSHA
Combinación			AVWT-212FKFSHA AVWT-212FKFSHA AVWT-212FKFSHA	AVWT-154FKFSHA AVWT-154FKFSHA AVWT-170FKFSHA AVWT-170FKFSHA	AVWT-154FKFSHA AVWT-170FKFSHA AVWT-170FKFSHA AVWT-170FKFSHA
Fuente de alimentación			CA 3Ø, 380-415 V/50/60 Hz		
Operación de refrigeración	Capacidad nominal	kW	184,5	190,0	195,0
		kBtu/h	629,5	648,3	665,3
	Consumo de energía	kW	49,86	47,82	49,29
		EER	-	3,70	3,97
Operación de calefacción	Capacidad (máx./nom.)	kW	207,0/184,5	212,0/190,0	218,0/195,0
		kBtu/h	706,3/629,5	723,3/648,3	743,8/665,3
	Consumo de energía	kW	47,19	44,18	45,84
	COP	-	3,91	4,30	4,25
Nivel de presión acústica		dB (A)	69	69	69
Dimensiones exteriores	Altura	mm	1730	1730	1730
	Anchura	mm	1600 + 1600 + 1600	1350 + 1350 + 1350 + 1350	1350 + 1350 + 1350 + 1350
	Profundidad	mm	750	750	750
Dimensiones del embalaje	Altura	mm	1950	1950	1950
	Anchura	mm	1665 + 1665 + 1665	1420 + 1420 + 1420 + 1420	1420 + 1420 + 1420 + 1420
	Profundidad	mm	790	790	790
Color de la carcasa			Blanco marfil		
Peso neto	kg	401 + 401 + 401	369 + 369 + 377 + 377	369 + 377 + 377 + 377	
Peso bruto	kg	427 + 427 + 427	393 + 393 + 401 + 401	393 + 401 + 401 + 401	
Caudal de aire	m <sup>3</sup> /min	1050	1126	1155	
Precarga de refrigerante	kg	11,50 + 11,50 + 11,50	9,80 + 9,80 + 10,60 + 10,60	9,80 + 10,60 + 10,60 + 10,60	
Cantidad de compresores		6	8	8	
Cantidad Ventilador del condensador		6	8	8	
Sistema de recuperación de calor	Línea de gas de baja presión	mm (pulg.)	Ø 44,5 (1-3/4)	Ø 50,8 (2)	Ø 50,8 (2)
	Línea de gas de alta/baja presión	mm (pulg.)	Ø 41,3 (1-5/8)	Ø 44,5 (1-3/4)	Ø 44,5 (1-3/4)
	Línea de líquido	mm (pulg.)	Ø 22,2 (7/8)	Ø 25,4 (1)	Ø 25,4 (1)
Sistema de bomba de calor	Línea de gas	mm (pulg.)	Ø 44,5 (1-3/4)	Ø 50,8 (2)	Ø 50,8 (2)
	Línea de líquido	mm (pulg.)	Ø 22,2 (7/8)	Ø 25,4 (1)	Ø 25,4 (1)
Rango de trabajo	Refrigeración	°C DB		-10~52	
	Calefacción	°C WB		-25~16,5	

### Notas:

- La capacidad de refrigeración nominal y la capacidad de calefacción nominal se prueban en las condiciones siguientes:  
Condiciones de refrigeración: temperatura de entrada de aire interior: 27 °C DB 19 °C WB, temperatura de entrada de aire exterior: 35 °C DB, longitud de las tuberías: 7,5 m, diferencia de altura de la tubería: 0 m.  
Condiciones de calefacción: temperatura de entrada de aire interior: 20 °C DB, temperatura de entrada de aire exterior: 7 °C DB 6 °C WB, longitud de la tubería: 7,5 m, diferencia de altura de la tubería: 0 m.
- Los valores de ruido anteriores se miden en la cámara anecoica sin eco reflejado, por lo que debe tenerse en consideración el impacto del eco reflejado.
- La apariencia final de las unidades exteriores está sujeta a los productos reales. 4. Consultar precio de derivadores para unidades exteriores en la página 269.

# Hi-FLEXi SERIE S



Capacidad			72CV	74CV	76CV
Modelo			AVWT-680FKFSHA	AVWT-700FKFSHA	AVWT-720FKFSHA
Combinación			AVWT-170FKFSHA AVWT-170FKFSHA AVWT-170FKFSHA AVWT-170FKFSHA	AVWT-170FKFSHA AVWT-170FKFSHA AVWT-170FKFSHA AVWT-190FKFSHA	AVWT-170FKFSHA AVWT-170FKFSHA AVWT-190FKFSHA AVWT-190FKFSHA
Fuente de alimentación			CA 3Ø, 380-415 V/50/60 Hz		
Operación de refrigeración	Capacidad nominal	kW	200,0	206,0	212,0
		kBtu/h	682,4	702,9	723,3
	Consumo de energía	kW	50,76	52,43	54,10
		EER	-	3,94	3,93
Operación de calefacción	Capacidad (máx./nom.)	kW	224,0/200,0	231,0/206,0	238,0/212,0
		kBtu/h	764,3/682,4	788,2/702,9	812,1/723,3
	Consumo de energía	kW	47,51	49,03	50,55
	COP	-	4,21	4,20	4,19
Nivel de presión acústica		dB (A)	69	69	69
Dimensiones exteriores	Altura	mm	1730	1730	1730
	Anchura	mm	1350 + 1350 + 1350 + 1350	1350 + 1350 + 1350 + 1600	1350 + 1350 + 1600 + 1600
	Profundidad	mm	750	750	750
Dimensiones del embalaje	Altura	mm	1950	1950	1950
	Anchura	mm	1420 + 1420 + 1420 + 1420	1420 + 1420 + 1420 + 1665	1420 + 1420 + 1665 + 1665
	Profundidad	mm	790	790	790
Color de la carcasa			Blanco marfil		
Peso neto		kg	377 + 377 + 377 + 377	377 + 377 + 377 + 400	377 + 377 + 400 + 400
Peso bruto		kg	401 + 401 + 401 + 401	401 + 401 + 401 + 426	401 + 401 + 426 + 426
Caudal de aire		m <sup>3</sup> /min	1184	1238	1292
Precarga de refrigerante		kg	10,60 + 10,60 + 10,60 + 10,60	10,60 + 10,60 + 10,60 + 11,50	10,60 + 10,60 + 11,50 + 11,50
Cantidad de compresores			8	8	8
Cantidad Ventilador del condensador			8	8	8
Sistema de recuperación de calor	Línea de gas de baja presión	mm (pulg.)	Ø 50,8 (2)	Ø 50,8 (2)	Ø 50,8 (2)
	Línea de gas de alta/baja presión	mm (pulg.)	Ø 44,5 (1-3/4)	Ø 44,5 (1-3/4)	Ø 44,5 (1-3/4)
	Línea de líquido	mm (pulg.)	Ø 25,4 (1)	Ø 25,4 (1)	Ø 25,4 (1)
Sistema de bomba de calor	Línea de gas	mm (pulg.)	Ø 50,8 (2)	Ø 50,8 (2)	Ø 50,8 (2)
	Línea de líquido	mm (pulg.)	Ø 25,4 (1)	Ø 25,4 (1)	Ø 25,4 (1)
Rango de trabajo	Refrigeración	°C DB	-10~52		
	Calefacción	°C WB	-25~16,5		

## Notas:

- La capacidad de refrigeración nominal y la capacidad de calefacción nominal se prueban en las condiciones siguientes:  
Condiciones de refrigeración: temperatura de entrada de aire interior: 27 °C DB 19 °C WB, temperatura de entrada de aire exterior: 35 °C DB, longitud de las tuberías: 7,5 m, diferencia de altura de la tubería: 0 m.  
Condiciones de calefacción: temperatura de entrada de aire interior: 20 °C DB, temperatura de entrada de aire exterior: 7 °C DB 6 °C WB, longitud de la tubería: 7,5 m, diferencia de altura de la tubería: 0 m.
- Los valores de ruido anteriores se miden en la cámara anecoica sin eco reflejado, por lo que debe tenerse en consideración el impacto del eco reflejado.
- La apariencia final de las unidades exteriores está sujeta a los productos reales. 4. Consultar precio de derivadores para unidades exteriores en la página 269.

# Hi-FLEXi SERIE S

## Especificaciones de la unidad exterior



Capacidad			78CV	80CV	82CV
Modelo			AVWT-740FKFSHA	AVWT-760FKFSHA	AVWT-782FKFSHA
Combinación			AVWT-170FKFSHA AVWT-190FKFSHA AVWT-190FKFSHA AVWT-190FKFSHA	AVWT-190FKFSHA AVWT-190FKFSHA AVWT-190FKFSHA AVWT-190FKFSHA	AVWT-190FKFSHA AVWT-190FKFSHA AVWT-190FKFSHA AVWT-212FKFSHA
Fuente de alimentación			CA 3Ø, 380-415 V/50/60 Hz		
Operación de refrigeración	Capacidad nominal	kW	218,0	224,0	229,5
		kBtu/h	743,8	764,3	783,1
	Consumo de energía	kW	55,77	57,44	59,68
		EER	-	3,91	3,90
Operación de calefacción	Capacidad (máx./nom.)	kW	245,0/218,0	252,0/224,0	258,0/229,5
		kBtu/h	835,9/743,8	859,8/764,3	880,3/783,1
	Consumo de energía	kW	52,07	53,59	55,88
	COP	-	4,19	4,18	4,11
Nivel de presión acústica		dB (A)	69	69	69
Dimensiones exteriores	Altura	mm	1730	1730	1730
	Anchura	mm	1350 + 1600 + 1600 + 1600	1600 + 1600 + 1600 + 1600	1600 + 1600 + 1600 + 1600
	Profundidad	mm	750	750	750
Dimensiones del embalaje	Altura	mm	1950	1950	1950
	Anchura	mm	1420 + 1665 + 1665 + 1665	1665 + 1665 + 1665 + 1665	1665 + 1665 + 1665 + 1665
	Profundidad	mm	790	790	790
Color de la carcasa			Blanco marfil		
Peso neto	kg	377 + 400 + 400 + 400	400 + 400 + 400 + 400	400 + 400 + 400 + 401	
Peso bruto	kg	401 + 426 + 426 + 426	426 + 426 + 426 + 426	426 + 426 + 426 + 427	
Caudal de aire	m <sup>3</sup> /min	1346	1400	1400	
Precarga de refrigerante	kg	10,60 + 11,50 + 11,50 + 11,50	11,50 + 11,50 + 11,50 + 11,50	11,50 + 11,50 + 11,50 + 11,05	
Cantidad de compresores		8	8	8	
Cantidad Ventilador del condensador		8	8	8	
Sistema de recuperación de calor	Línea de gas de baja presión	mm (pulg.)	Ø 50,8 (2)	Ø 50,8 (2)	Ø 50,8 (2)
	Línea de gas de alta/baja presión	mm (pulg.)	Ø 44,5 (1-3/4)	Ø 44,5 (1-3/4)	Ø 44,5 (1-3/4)
	Línea de líquido	mm (pulg.)	Ø 25,4 (1)	Ø 25,4 (1)	Ø 25,4 (1)
Sistema de bomba de calor	Línea de gas	mm (pulg.)	Ø 50,8 (2)	Ø 50,8 (2)	Ø 50,8 (2)
	Línea de líquido	mm (pulg.)	Ø 25,4 (1)	Ø 25,4 (1)	Ø 25,4 (1)
Rango de trabajo	Refrigeración	°C DB	-10~52		
	Calefacción	°C WB	-25~16,5		

### Notas:

- La capacidad de refrigeración nominal y la capacidad de calefacción nominal se prueban en las condiciones siguientes:  
Condiciones de refrigeración: temperatura de entrada de aire interior: 27 °C DB 19 °C WB, temperatura de entrada de aire exterior: 35 °C DB, longitud de las tuberías: 7,5 m, diferencia de altura de la tubería: 0 m.  
Condiciones de calefacción: temperatura de entrada de aire interior: 20 °C DB, temperatura de entrada de aire exterior: 7 °C DB 6 °C WB, longitud de la tubería: 7,5 m, diferencia de altura de la tubería: 0 m.
- Los valores de ruido anteriores se miden en la cámara anecoica sin eco reflejado, por lo que debe tenerse en consideración el impacto del eco reflejado.
- La apariencia final de las unidades exteriores está sujeta a los productos reales. 4. Consultar precio de derivadores para unidades exteriores en la página 269.



# Hi-FLEXi SERIE S



Capacidad			84CV	86CV	88CV
Modelo			AVWT-804FKFSHA	AVWT-826FKFSHA	AVWT-848FKFSHA
Combinación			AVWT-190FKFSHA AVWT-190FKFSHA AVWT-212FKFSHA AVWT-212FKFSHA	AVWT-190FKFSHA AVWT-212FKFSHA AVWT-212FKFSHA AVWT-212FKFSHA	AVWT-212FKFSHA AVWT-212FKFSHA AVWT-212FKFSHA AVWT-212FKFSHA
Fuente de alimentación			CA 3Ø, 380-415 V/50/60 Hz		
Operación de refrigeración	Capacidad nominal	kW	235,0	240,5	246,0
		kBtu/h	801,8	820,6	839,4
	Consumo de energía	kW	61,93	64,20	66,49
		EER	-	3,79	3,75
Operación de calefacción	Capacidad (máx./nom.)	kW	264,0/235,0	270,0/240,5	276,0/246,0
		kBtu/h	900,8/801,8	921,2/820,6	941,7/839,4
	Consumo de energía	kW	58,20	60,55	62,92
	COP	-	4,04	3,97	3,91
Nivel de presión acústica		dB (A)	70	70	70
Dimensiones exteriores	Altura	mm	1730	1730	1730
	Anchura	mm	1600 + 1600 + 1600 + 1600	1600 + 1600 + 1600 + 1600	1600 + 1600 + 1600 + 1600
	Profundidad	mm	750	750	750
Dimensiones del embalaje	Altura	mm	1950	1950	1950
	Anchura	mm	1665 + 1665 + 1665 + 1665	1665 + 1665 + 1665 + 1665	1665 + 1665 + 1665 + 1665
	Profundidad	mm	790	790	790
Color de la carcasa			Blanco marfil		
Peso neto		kg	400 + 400 + 401 + 401	400 + 401 + 401 + 401	401 + 401 + 401 + 401
Peso bruto		kg	426 + 426 + 427 + 427	426 + 427 + 427 + 427	427 + 427 + 427 + 427
Caudal de aire		m³/min	1400	1400	1400
Precarga de refrigerante		kg	11,50 + 11,50 + 11,50 + 11,05	11,50 + 11,50 + 11,50 + 11,05	11,50 + 11,50 + 11,50 + 11,05
Cantidad de compresores			8	8	8
Cantidad Ventilador del condensador			8	8	8
Sistema de recuperación de calor	Línea de gas de baja presión	mm (pulg.)	Ø 50,8 (2)	Ø 50,8 (2)	Ø 50,8 (2)
	Línea de gas de alta/baja presión	mm (pulg.)	Ø 44,5 (1-3/4)	Ø 44,5 (1-3/4)	Ø 44,5 (1-3/4)
	Línea de líquido	mm (pulg.)	Ø 25,4 (1)	Ø 25,4 (1)	Ø 25,4 (1)
Sistema de bomba de calor	Línea de gas	mm (pulg.)	Ø 50,8 (2)	Ø 50,8 (2)	Ø 50,8 (2)
	Línea de líquido	mm (pulg.)	Ø 25,4 (1)	Ø 25,4 (1)	Ø 25,4 (1)
Rango de trabajo	Refrigeración	°C DB	-10~52		
	Calefacción	°C WB	-25~16,5		

#### Notas:

- La capacidad de refrigeración nominal y la capacidad de calefacción nominal se prueban en las condiciones siguientes:  
Condiciones de refrigeración: temperatura de entrada de aire interior: 27 °C DB 19 °C WB, temperatura de entrada de aire exterior: 35 °C DB, longitud de las tuberías: 7,5 m, diferencia de altura de la tubería: 0 m.  
Condiciones de calefacción: temperatura de entrada de aire interior: 20 °C DB, temperatura de entrada de aire exterior: 7 °C DB 6 °C WB, longitud de la tubería: 7,5 m, diferencia de altura de la tubería: 0 m.
- Los valores de ruido anteriores se miden en la cámara anecoica sin eco reflejado, por lo que debe tenerse en consideración el impacto del eco reflejado.
- La apariencia final de las unidades exteriores está sujeta a los productos reales. 4. Consultar precio de derivadores para unidades exteriores en la página 269.

# Dimensiones Hi-FLEXi Serie S

AVWT-76~96FKFSHA

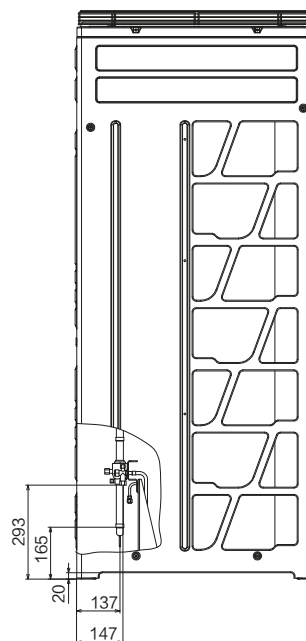
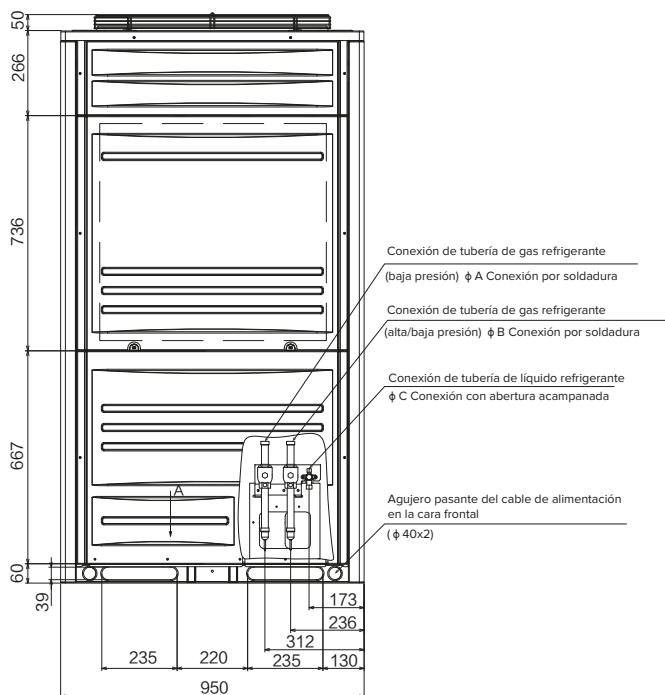
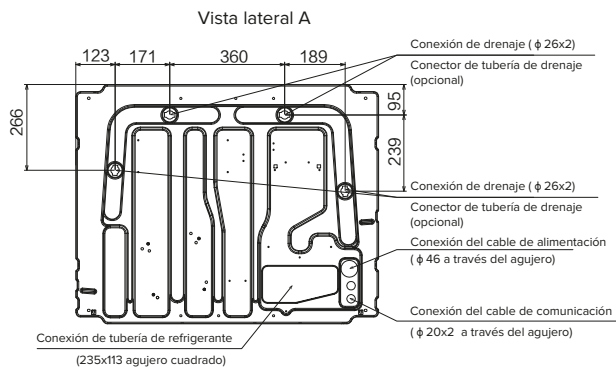
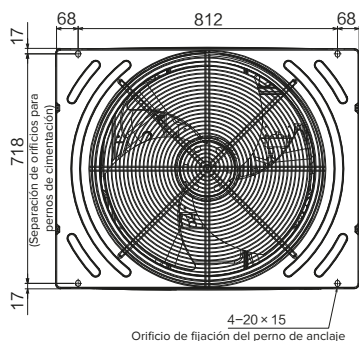

Modelo / Tamaño	A	B	C
AVWT-76FKFSHA	19,05 mm	15,88 mm	9,53 mm
AVWT-96FKFSHA	22,2 mm	19,05 mm	9,53 mm

# Dimensiones Hi-FLEXi Serie S

AVWT-114~136FKFSHA

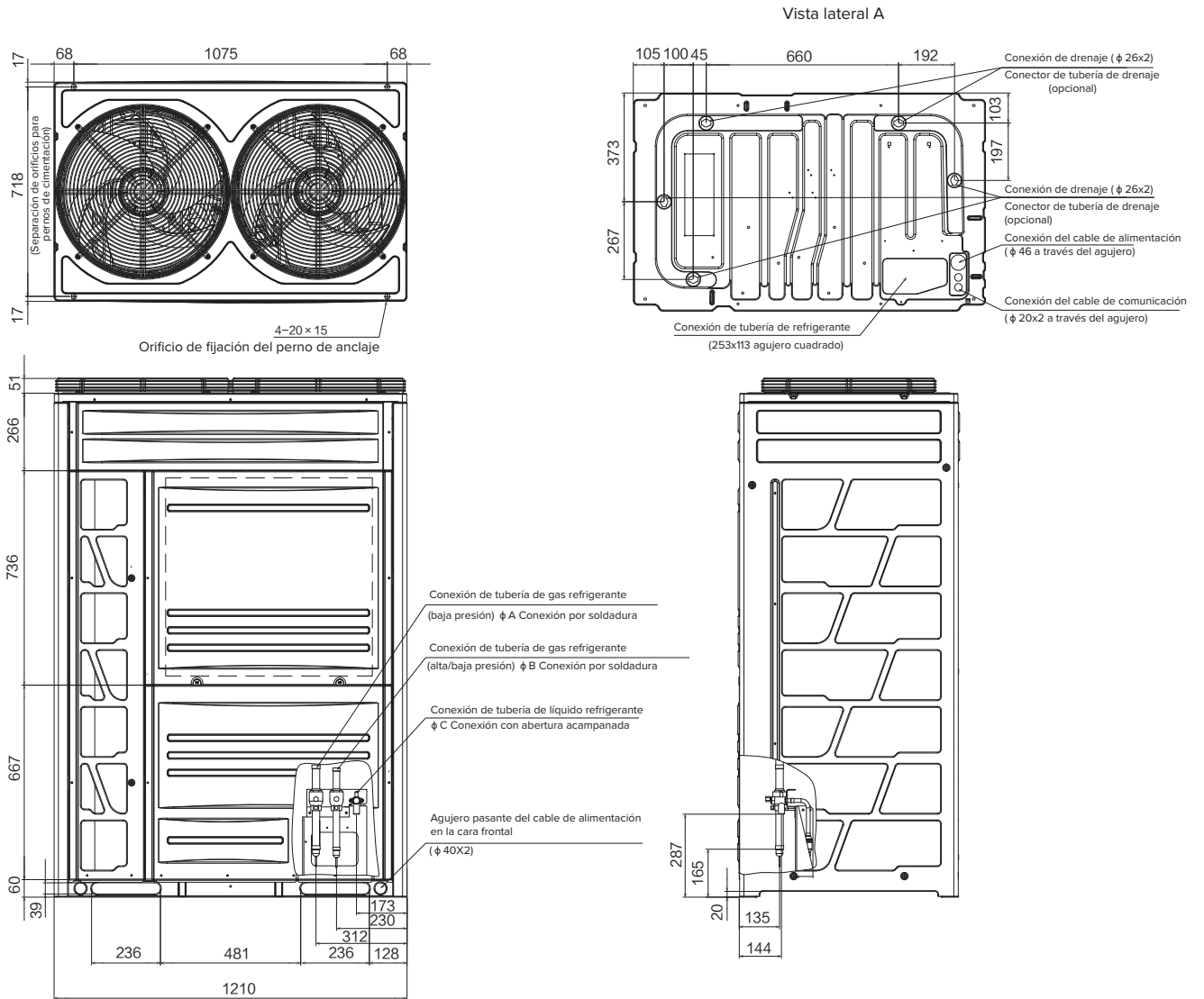

Modelo / Tamaño	A	B	C
AVWT-114FKFSHA	25,4 mm	22,22 mm	12,7 mm
AVWT-136FKFSHA	25,4 mm	22,22 mm	12,7 mm

# Dimensiones Hi-FLEXi Serie S

## AVWT-154~170FKFSHA

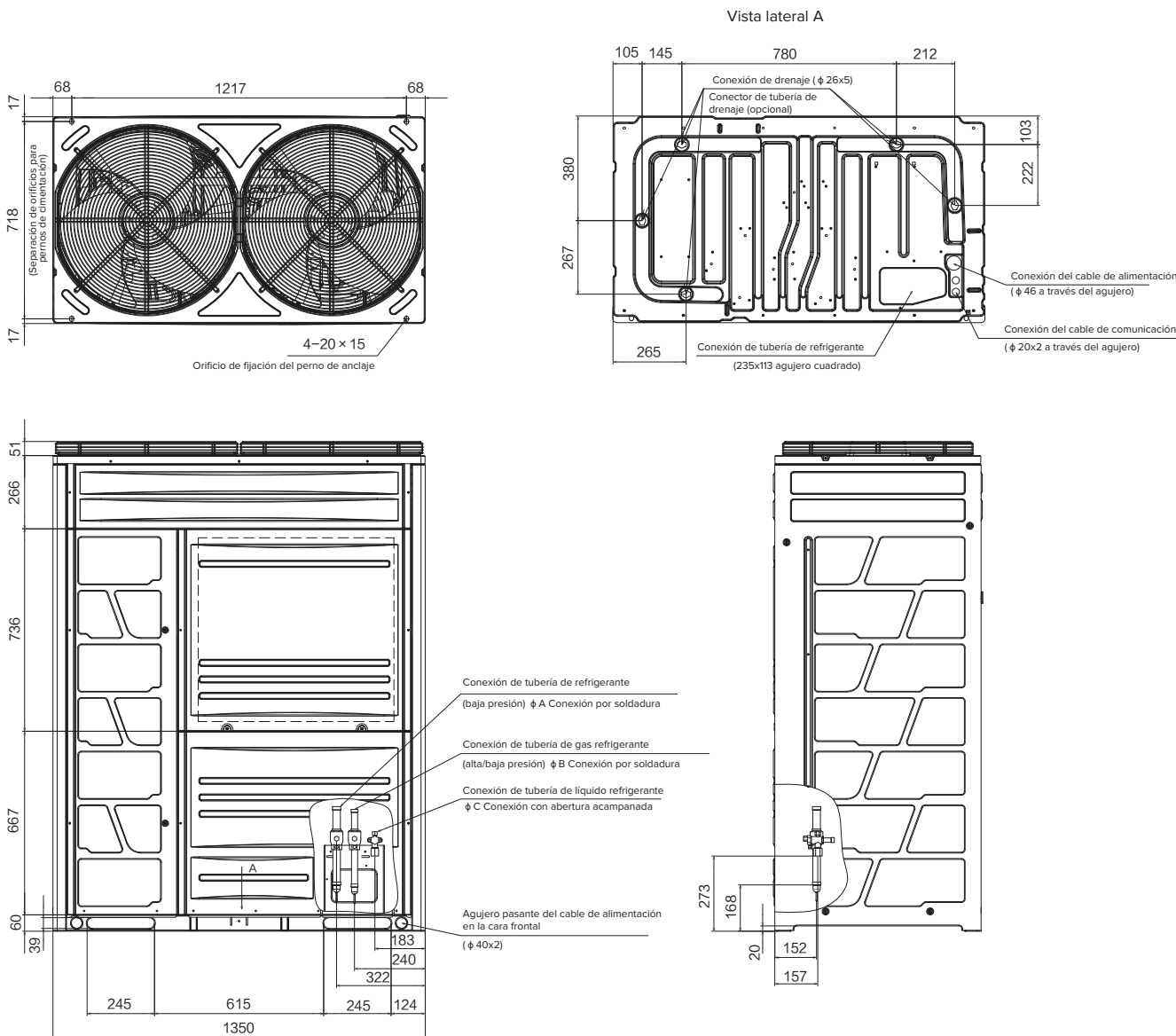

Modelo / Tamaño	A	B	C
AVWT-154FKFSHA	28,6 mm	22,2 mm	12,7 mm
AVWT-170FKFSHA	28,6 mm	22,2 mm	15,88 mm

# Dimensiones Hi-FLEXi Serie S

## AVWT-190~212FKFSHA

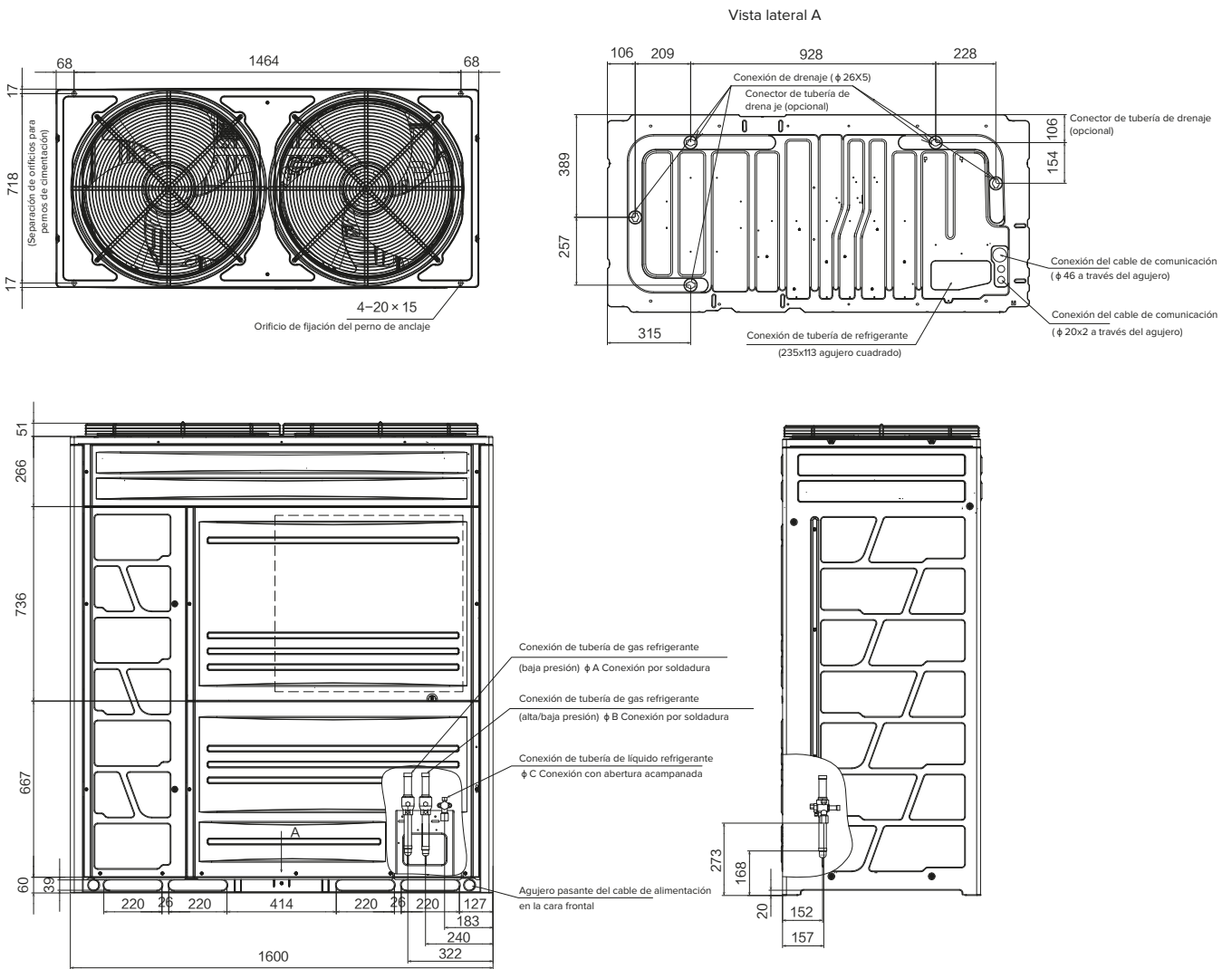

Modelo / Tamaño	A	B	C
AVWT-190FKFSHA	28,60 mm	22,2 mm	15,88 mm
AVWT-212FKFSHA	28,60 mm	25,4 mm	15,88 mm



## Hi-FLEXi SERIE W

La recuperación de calor de Hi-FLEXi Serie W está disponible para sistemas de dos y tres tubos y puede realizar la recuperación de calor en dos etapas (recuperación de calor por agua y recuperación de calor por refrigerante) para lograr una refrigeración y calefacción simultáneas en un sistema, lo que ofrece un ambiente interior más confortable.

**Refrigeración y calefacción simultáneas**

**Comodidad de instalación**

**Tecnología de refrigeración 360°**

# Hi-FLEXi SERIE W

Disponible para sistemas de dos tubos y sistemas de tres tubos

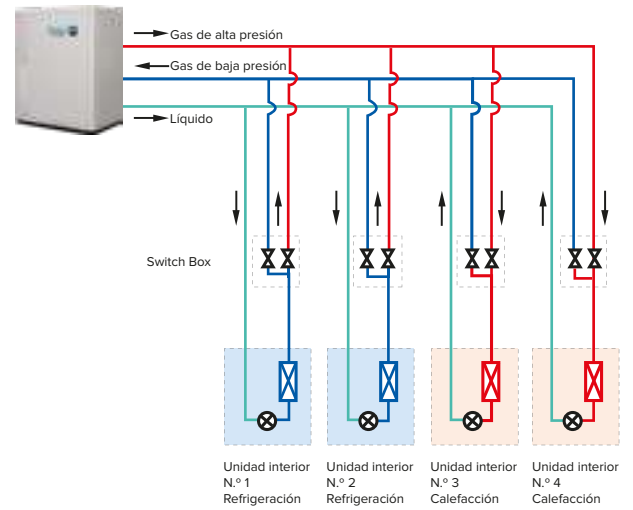
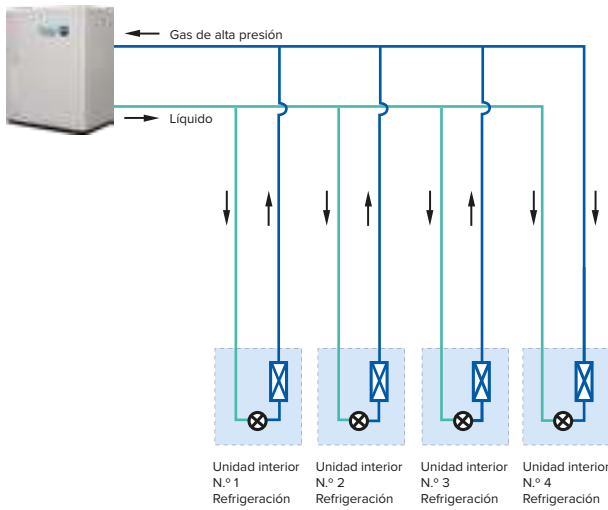

## Recuperación de calor en 2 etapas

Recuperación de calor en 1 etapa

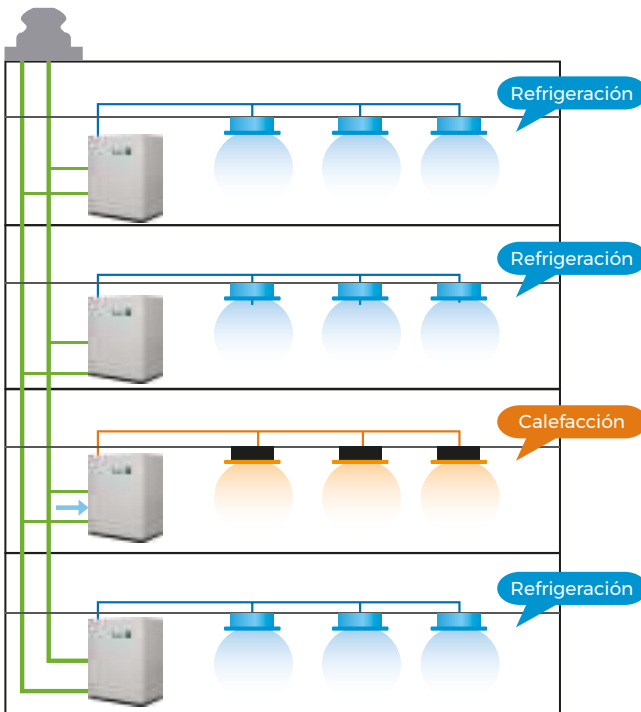

Recuperación de calor en 2 etapas

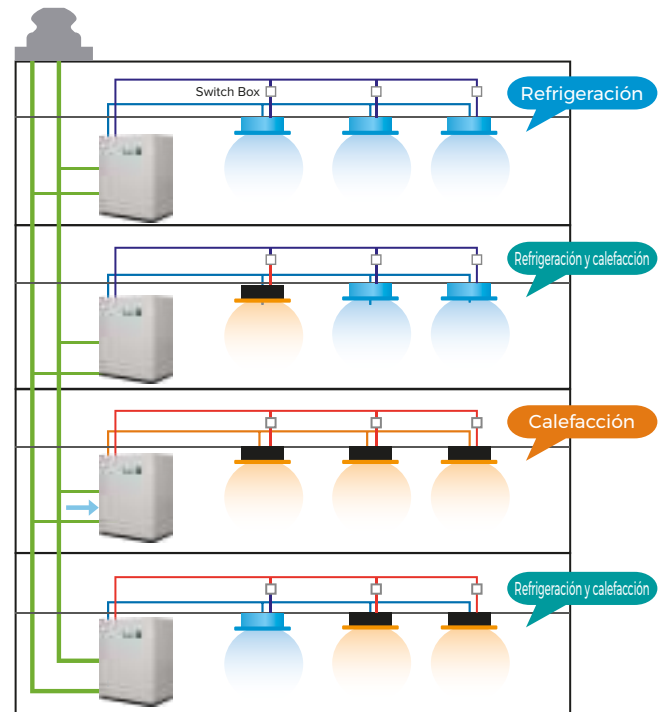

# Hi-FLEXi SERIE W

## Comodidad de instalación

La ventana de la caja de control eléctrico está diseñada para que los ingenieros de mantenimiento comprueben los problemas de la PCB de manera cómoda. Ayuda a evitar riesgos especialmente en las tareas con un alto riesgo de descarga eléctrica.

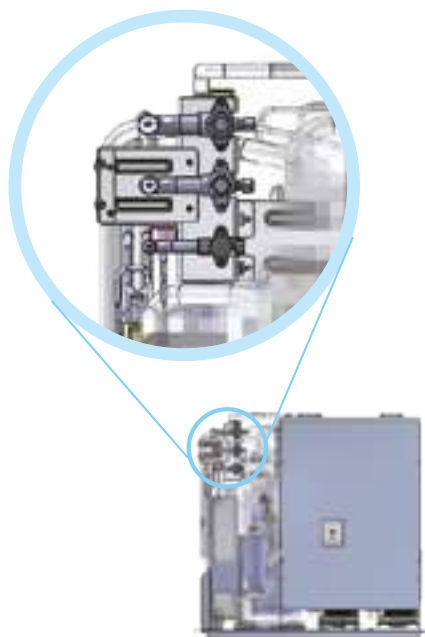
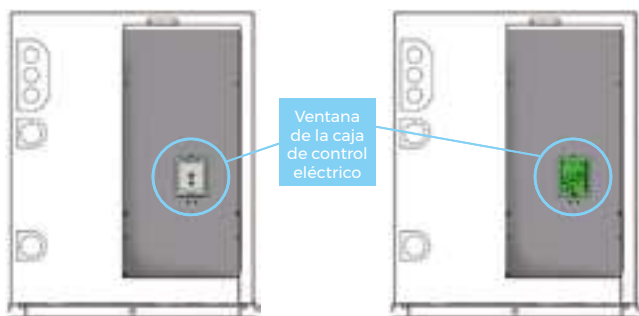

Es muy fácil de instalar y ahorrar espacio de instalación gracias a las tuberías de salida frontal.

- En comparación con las unidades refrigeradas por aire, no tiene requisitos de ventilación.
- Instalación cómoda, sin necesidad de instalar el conducto de aire.



## Calefacción continua sin operación de desescarche

El producto generalmente se instala en interiores, en modo calefacción, por lo que la energía fría se descarga al exterior a través del agua, lo que evita el problema de desescarche de los productos refrigerados por aire.

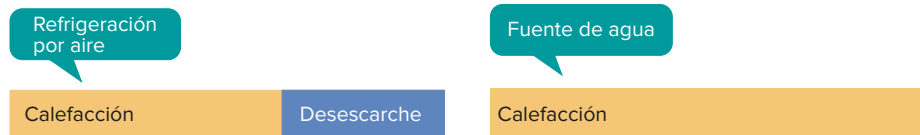



# Hi-FLEXi SERIE W

## Instalación interior, no afectada por las condiciones meteorológicas

La instalación interior no afecta a la fachada del edificio y evita los problemas de baja disipación de calor que a menudo presentan muchas unidades exteriores refrigeradas por aire.

La eficiencia de la refrigeración por agua es más alta que la de la refrigeración por aire, lo que hace que el sistema sea más eficiente energéticamente.



## Tecnología PATENTADA de refrigeración 360°

La tecnología patentada de refrigeración 360° puede ayudar a eliminar el calor de la PCB principal, el módulo inverter y la caja eléctrica de manera eficiente, lo que mejorará en gran medida la fiabilidad de la máquina, especialmente en ambientes de alta temperatura.

- Se adopta un conductor de calor de estaño entre la tubería de refrigerante y el disipador de calor para aumentar la eficiencia de transferencia de calor.
- El disipador de calor, fabricado en aleación de aluminio con una alta conductividad térmica, y el tubo de refrigerante se combinan firmemente a través del expansor de tubo para mejorar la eficiencia del intercambio de calor.

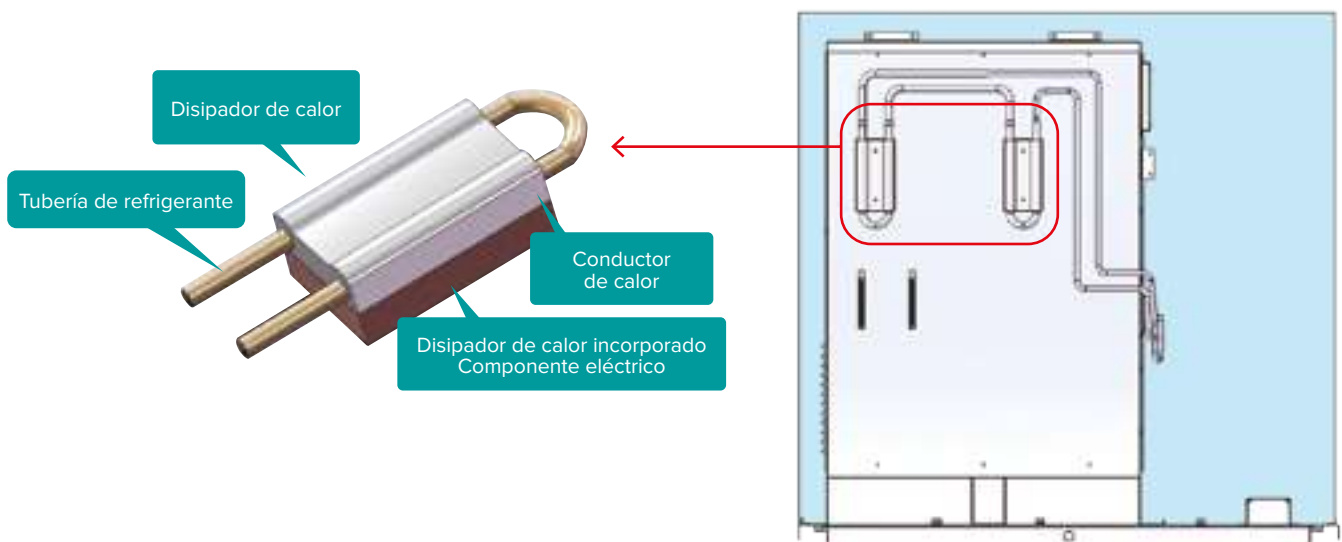

# Hi-FLEXi SERIE W

## Especificaciones de la unidad exterior



Recuperación de calor de Hi-FLEXi Serie W		CV	8CV	10CV	12CV	14CV
Modelo/Fuente de alimentación	CA 3Ø, 380~415 V/50 Hz (60 Hz)		AVWW-76FKFWA	AVWW-96FKFWA	AVWW-114FKFWA	AVWW-136FKFWA
Operación de refrigeración	Capacidad nominal *1	kW	22,4	28,0	33,5	40,0
		KBtu/h	76,5	95,6	114,3	136,5
	Consumo nominal	kW	3,85	5,04	6,32	7,84
	EER	-				
Operación de calefacción	Capacidad nominal *1	kW	25,0	31,5	37,5	45,0
		KBtu/h	85,3	107,5	128,0	153,6
	Consumo nominal	kW	4,08	5,25	6,45	8,03
	COP	-				
Dimensiones exteriores	Altura	mm	1030	1030	1030	1030
	Anchura	mm	820	820	820	820
	Profundidad	mm	560	560	560	560
	Área	m <sup>2</sup>	0,46	0,46	0,46	0,46
Dimensiones del embalaje	Alt.xAnch.xP	mm	1180x900x632	1180x900x632	1180x900x632	1 80x900x632
Peso Neto		kg	166	166	171	171
Peso Bruto		kg	170	170	175	175
Nivel de presión acústica *2	Refrigeración/Calefacción	dB (A)	49/51	51/53	53/54	55/57
Intercambiador de calor de agua	Temperatura del agua *3	°C	10~45	10~45	10~45	10~45
	Caudal de agua	l/min	76,7	96,0	115,0	138,3
	Caída de presión del agua	kPa	30	45	45	60
	Máxima resistencia a la presión	kgf/cm <sup>2</sup>	20	20	20	20
Conexión de tubería de refrigerante	Tubería de líquido	mm (pulg.)	Ø 9,53 (3/8)	Ø 9,53 (3/8)	Ø 12,7 (1/2)	Ø 12,7 (1/2)
	Tubería de gas de baja presión	mm (pulg.)	Ø 19,05 (3/4)	Ø 22,2 (7/8)	Ø 25,4 (1)	Ø 25,4 (1)
	Tubería de gas de alta/baja presión	mm (pulg.)	Ø 15,88 (5/8)	Ø 19,05 (3/4)	Ø 22,2 (7/8)	Ø 22,2 (7/8)
Conexión de tubería de agua	Tubería de agua		DN32	DN32	DN32	DN32
	Rosca de conector		G1-1/4B	G1-1/4B	G1-1/4B	G1-1/4B
	Tubería de desagüe	mm	Diámetro exterior 18			
MÁX. Unidades interiores conectables	Recomendado		12	15	18	21
	MÁX.		19	24	29	34
MÁX. Longitud de las tuberías *4		m	300 (500)	300 (500)	300 (500)	300 (500)
MÁX. Desnivel entre UE y UI		m	50	50	50	50
MÁX. Longitud de las tuberías entre UIs. con la misma SW BOX		m	40	40	40	40

### Notas:

\*1. Condición de funcionamiento:

Refrigeración: temperatura interior 27 °C. DB/19 °C. WB, entrada/salida de agua 30/35 °C.

Calefacción: temperatura interior 20 °C. DB/15 °C. WB, entrada de agua 20 °C.

\*2. La presión acústica se basa en las condiciones siguientes.

1 metro desde la superficie de la cubierta de servicio de la unidad y 1,5 metros respecto al suelo.

Los datos anteriores se midieron en una cámara anecoica, por lo que el sonido reflejado debe tenerse en consideración en el campo.

\*3. Cuando la unidad funciona fuera del intervalo de temperatura del agua permitido, no se iniciará normalmente y se activará una alarma.

\*4. Para una longitud máxima de tubería de más de 300 m, póngase en contacto con nuestro ingeniero profesional.

# Hi-FLEXi SERIE W



Recuperación de calor de Hi-FLEXi Serie W		CV	16CV	18CV	20CV
Modelo/Fuente de alimentación	CA 3Ø, 380~415 V/50 Hz (60 Hz)		AVWW-154FKFWA	AVWW-170FKFWA	AVWW-190FKFWA
Operación de refrigeración	Capacidad nominal *1	kW	45,0	50,0	56,0
		KBtu/h	153,6	170,6	191,1
	Consumo nominal	kW	8,11	9,43	10,98
	EER	-	5,55	5,30	5,10
Operación de calefacción	Capacidad nominal *1	kW	50,0	56,0	63,0
		KBtu/h	170,6	191,1	215,0
	Consumo nominal	kW	8,33	9,62	10,86
	COP	-	6,00	5,82	5,80
Dimensiones exteriores	Altura	mm	1030	1030	1030
	Anchura	mm	1040	1040	1040
	Profundidad	mm	560	560	560
	Área	m <sup>2</sup>	0,58	0,58	0,58
Dimensiones del embalaje	Alt.xAnch.xP	mm	1180x1112x632	1180x1112x632	1180x1112x632
Peso Neto		kg	245	246	246
Peso Bruto		kg	250	251	251
Nivel de presión acústica *2	Refrigeración/Calefacción	dB (A)	51/52	53/53	53/55
Intercambiador de calor de agua	Temperatura del agua *3	°C	10~45	10~45	10~45
	Caudal de agua	l/min	153,3	166,7	193,3
	Caída de presión del agua	kPa	40	45	60
	Máxima resistencia a la presión	kgf/cm <sup>2</sup>	20	20	20
Conexión de tubería de refrigerante	Tubería de líquido	mm (pulg.)	Ø 12,7 (1/2)	Ø 15,88 (5/8)	Ø 15,88 (5/8)
	Tubería de gas de baja presión	mm (pulg.)	Ø 28,6 (1-1/8)	Ø 28,6 (1-1/8)	Ø 28,6 (1-1/8)
	Tubería de gas de alta/baja presión	mm (pulg.)	Ø 22,2 (7/8)	Ø 22,2 (7/8)	Ø 22,2 (7/8)
Conexión de tubería de agua	Tubería de agua		DN32	DN32	DN32
	Rosca de conector		G1-1/4B	G1-1/4B	G1-1/4B
	Tubería de desagüe	mm	Diámetro exterior 18		
MÁX. Unidades interiores conectables	Recomendado		23	26	29
	MÁX.		39	43	48
MÁX. Longitud de las tuberías *4		m	300 (500)	300 (500)	300 (500)
MÁX. Desnivel entre UE y UI		m	50	50	50
MÁX. Longitud de las tuberías entre Uls. con la misma SW BOX		m	40	40	40

#### Notas:

\*1. Condición de funcionamiento:

Refrigeración: temperatura interior 27 °C DB/19 °C WB, entrada/salida de agua 30/35 °C.

Calefacción: temperatura interior 20 °C DB/15 °C WB, entrada de agua 20 °C.

\*2. La presión acústica se basa en las condiciones siguientes.

1 metro desde la superficie de la cubierta de servicio de la unidad y 1,5 metros respecto al suelo.

Los datos anteriores se midieron en una cámara anecoica, por lo que el sonido reflejado debe tenerse en consideración en el campo.

\*3. Cuando la unidad funciona fuera del intervalo de temperatura del agua permitido, no se iniciará normalmente y se activará una alarma.

\*4. Para una longitud máxima de tubería de más de 300 m, póngase en contacto con nuestro ingeniero profesional.

# Hi-FLEXi SERIE W

## Especificaciones de la unidad exterior



Recuperación de calor de Hi-FLEXi Serie W		CV	22CV	24CV	26CV	28CV	30CV
Modelo/Fuente de alimentación	CA 3Ø, 380~415 V/50 Hz (60 Hz)		AVWW-210FKFWA	AVWW-228FKFWA	AVWW-250FKFWA	AVWW-268FKFWA	AVWW-286FKFWA
Combinación			AVWW-96FKFWA AVWW-114FKFWA	AVWW-114FKFWA AVWW-114FKFWA	AVWW-114FKFWA AVWW-136FKFWA	AVWW-114FKFWA AVWW-154FKFWA	AVWW-96FKFWA AVWW-190FKFWA
Operación de refrigeración	Capacidad nominal *1	kW	61,5	67,0	73,5	78,5	84,0
		KBtu/h	209,9	228,6	250,8	267,9	286,7
	Consumo nominal	kW	11,4	12,6	14,2	14,4	16,0
	EER	-	5,41	5,30	5,19	5,44	5,24
Operación de calefacción	Capacidad nominal *1	kW	69,0	75,0	82,5	87,5	94,5
		KBtu/h	235,4	255,9	281,6	298,6	322,4
	Consumo nominal	kW	11,7	12,9	14,5	14,8	16,1
	COP	-	5,90	5,81	5,70	5,92	5,87
Dimensiones exteriores	Alt.xAnch.xP	mm	1030x820x560+ 1030x820x560	1030x820x560+ 1030x820x560	1030x820x560+ 1030x820x560	1030x820x560+ 1030x1040x560	1030x820x560+ 1030x1040x560
	Área	m <sup>2</sup>	0,9	0,9	0,9	1,0	1,0
Dimensiones del embalaje	Alt.xAnch.xP	mm	1180x900x632+ 1180x900x632	1180x900x632+ 1180x900x632	1180x900x632+ 1180x900x632	1180x900x632+ 1180x1112x632	1180x900x632+ 1180x1112x632
Peso Neto		kg	337	342	342	416	412
Peso Bruto		kg	345	350	350	425	421
Nivel de presión acústica *2	Refrigeración/Calefacción	dB (A)	56/57	56/57	58/60	56/57	56/58
Intercambiador de calor de agua	Temperatura del agua *3	°C	10~45	10~45	10~45	10~45	10~45
	Caudal de agua	l/min	211,0	230,0	253,3	268,3	289,3
	Caída de presión del agua	kPa	/	/	/	/	/
	Máxima resistencia a la presión	kgf/cm <sup>2</sup>	20	20	20	20	20
Conexión de tubería de refrigerante	Tubería de líquido	mm (pulg.)	Ø 15,88 (5/8)	Ø 15,88 (5/8)	Ø 19,05 (3/4)	Ø 19,05 (3/4)	Ø 19,05 (3/4)
	Tubería de gas de baja presión	mm (pulg.)	Ø 28,6 (1-1/8)	Ø 28,6 (1-1/8)	Ø 31,75 (1-1/4)	Ø 31,75 (1-1/4)	Ø 31,75 (1-1/4)
	Tubería de gas de alta/baja presión	mm (pulg.)	Ø 25,4 (1)	Ø 25,4 (1)	Ø 25,4 (1)	Ø 28,6 (1-1/8)	Ø 28,6 (1-1/8)
Conexión de tubería de agua	Tubería de agua		DN32	DN32	DN32	DN32	DN32
	Rosca de conector		G1-1/4B	G1-1/4B	G1-1/4B	G1-1/4B	G1-1/4B
	Tubería de desagüe	mm	Diámetro exterior 18				
MÁX. Unidades interiores conectables	Recomendado		33	36	39	40	40
	MÁX.		53	58	63	64	64
MÁX. Longitud de las tuberías *4		m	300 (500)	300 (500)	300 (500)	300 (500)	300 (500)
MÁX. Diferencia de altura entre UE y UI		m	50	50	50	50	50
MÁX. Longitud de las tuberías entre UIs. con la misma SW BOX		m	40	40	40	40	40

## Notas:

## \*1. Condición de funcionamiento:

Refrigeración: temperatura interior 27 °C DB/19 °C WB, entrada/salida de agua 30/35 °C.  
Calefacción: temperatura interior 20 °C DB/15 °C WB, entrada de agua 20 °C.

## \*2. La presión acústica se basa en las condiciones siguientes.

1 metro desde la superficie de la cubierta de servicio de la unidad y 1,5 metros respecto al suelo.

Los datos anteriores se midieron en una cámara anecoica, por lo que el sonido reflejado debe tenerse en consideración en el campo.

## \*3. Cuando la unidad funciona fuera del intervalo de temperatura del agua permitido, no se iniciará normalmente y se activará una alarma.

\*4. Para una longitud máxima de tubería de más de 300 m, póngase en contacto con nuestro ingeniero profesional.

5. Consultar precio de derivadores para unidades exteriores en la página 269.

# Hi-FLEXi SERIE W



Recuperación de calor de Hi-FLEXi Serie W		CV	32CV	34CV	36CV	38CV	40CV
Modelo/Fuente de alimentación	CA 3Ø, 380~415 V/50 Hz (60 Hz)		AVWW-304FKFWA	AVWW-326FKFWA	AVWW-344FKFWA	AVWW-360FKFWA	AVWW-380FKFWA
Combinación			AVWW-114FKFWA AVWW-190FKFWA	AVWW-136FKFWA AVWW-190FKFWA	AVWW-154FKFWA AVWW-190FKFWA	AVWW-170FKFWA AVWW-190FKFWA	AVWW-190FKFWA AVWW-190FKFWA
Operación de refrigeración	Capacidad nominal *1	kW	89,5	96,0	101,0	106,0	112,0
		KBtu/h	305,4	327,6	344,7	361,7	382,1
	Consumo nominal	kW	17,3	18,8	19,1	20,4	22,0
	EER	-	5,17	5,10	5,29	5,19	5,10
Operación de calefacción	Capacidad nominal *1	kW	100,5	108,0	113,0	119,0	126,0
		KBtu/h	342,9	368,6	385,6	406,0	429,9
	Consumo nominal	kW	17,3	18,9	19,2	20,5	21,7
	COP	-	5,81	5,72	5,89	5,81	5,80
Dimensiones exteriores	Alt.xAnch.xP	mm	1030x820x560+ 1030x1040x560	1030x820x560+ 1030x1040x560	1030x1040x560+ 1030x1040x560	1030x1040x560+ 1030x1040x560	1030x1040x560+ 1030x1040x560
	Área	m <sup>2</sup>	1,0	1,0	1,2	1,2	1,2
Dimensiones del embalaje	Alt.xAnch.xP	mm	1180x900x632+ 1180x1112x632	1180x900x632+ 1180x1112x632	1180x1112x632+ 1180x1112x632	1180x1112x632+ 1180x1112x632	1180x1112x632+ 1180x1112x632
Peso Neto		kg	417	417	491	492	492
Peso Bruto		kg	426	426	501	502	502
Nivel de presión acústica *2	Refrigeración/Calefacción	dB (A)	56/58	58/60	56/58	56/58	56/58
Intercambiador de calor de agua	Temperatura del agua *3	°C	10~45	10~45	10~45	10~45	10~45
	Caudal de agua	l/min	308,3	331,7	346,7	360,0	386,7
	Caída de presión del agua	kPa	/	/	/	/	/
	Máxima resistencia a la presión	kgf/cm <sup>2</sup>	20	20	20	20	20
Conexión de tubería de refrigerante	Tubería de líquido	mm (pulg.)	Ø 19,05 (3/4)	Ø 19,05 (3/4)	Ø 19,05 (3/4)	Ø 19,05 (3/4)	Ø 19,05 (3/4)
	Tubería de gas de baja presión	mm (pulg.)	Ø 31,75 (1-1/4)	Ø 31,75 (1-1/4)	Ø 31,75 (1-1/4)	Ø 38,1 (1-1/2)	Ø 38,1 (1-1/2)
	Tubería de gas de alta/baja presión	mm (pulg.)	Ø 28,6 (1-1/8)	Ø 28,6 (1-1/8)	Ø 28,6 (1-1/8)	Ø 31,75 (1-1/4)	Ø 31,75 (1-1/4)
Conexión de tubería de agua	Tubería de agua		DN32	DN32	DN32	DN32	DN32
	Rosca de conector		G1-1/4B	G1-1/4B	G1-1/4B	G1-1/4B	G1-1/4B
	Tubería de desagüe	mm	Diámetro exterior 18				
MÁX. Unidades interiores conectables	Recomendado		40	40	40	40	40
	MÁX.		64	64	64	64	64
MÁX. Longitud de las tuberías *4		m	300 (500)	300 (500)	300 (500)	300 (500)	300 (500)
MÁX. Diferencia de altura entre UE y UI		m	50	50	50	50	50
MÁX. Longitud de las tuberías entre UIs. con la misma SW BOX		m	40	40	40	40	40

## Notas:

\*1. Condición de funcionamiento:

Refrigeración: temperatura interior 27 °C DB/19 °C WB, entrada/salida de agua 30/35 °C.  
Calefacción: temperatura interior 20 °C DB/15 °C WB, entrada de agua 20 °C.

\*2. La presión acústica se basa en las condiciones siguientes.

1 metro desde la superficie de la cubierta de servicio de la unidad y 1,5 metros respecto al suelo.

Los datos anteriores se midieron en una cámara anecoica, por lo que el sonido reflejado debe tenerse en consideración en el campo.

\*3. Cuando la unidad funciona fuera del intervalo de temperatura del agua permitido, no se iniciará normalmente y se activará una alarma.

\*4. Para una longitud máxima de tubería de más de 300 m, póngase en contacto con nuestro ingeniero profesional.

5. Consultar precio de derivadores para unidades exteriores en la página 269.

# Hi-FLEXI SERIE W

## Especificaciones de la unidad exterior



Recuperación de calor de Hi-FLEXI Serie W		CV	42CV	44CV	46CV	48CV	50CV
Modelo/Fuente de alimentación	CA 3Ø, 380~415 V/50 Hz (60 Hz)		AVWW-400FKFWA	AVWW-418FKFWA	AVWW-440FKFWA	AVWW-456FKFWA	AVWW-476FKFWA
Combinación			AVWW-96FKFWA AVWW-114FKFWA AVWW-190FKFWA	AVWW-114FKFWA AVWW-114FKFWA AVWW-190FKFWA	AVWW-96FKFWA AVWW-154FKFWA AVWW-190FKFWA	AVWW-96FKFWA AVWW-170FKFWA AVWW-190FKFWA	AVWW-96FKFWA AVWW-190FKFWA AVWW-190FKFWA
Operación de refrigeración	Capacidad nominal *1	kW	117,5	123,0	129,0	134,0	140,0
		KBtu/h	401,0	419,7	440,3	457,3	477,7
	Consumo nominal	kW	22,3	23,6	24,1	25,5	27,0
	EER	-	5,26	5,21	5,35	5,27	5,19
Operación de calefacción	Capacidad nominal *1	kW	132,0	138,0	144,5	150,5	157,5
		KBtu/h	450,4	470,9	493,0	513,5	537,4
	Consumo nominal	kW	22,6	23,8	24,4	25,7	27,0
	COP	-	5,85	5,81	5,91	5,85	5,84
Dimensiones exteriores	Alt.xAnch.xP	mm	1030x820x560+ 1030x820x560+ 1030x1040x560	1 030x820x560+ 1 030x820x560+ 1 030x1040x560	1030x820x560+ 1030x1040x560+ 1030x1040x560	1030x820x560+ 1030x1040x560+ 1030x1040x560	1030x820x560+ 1030x1040x560+ 1030x1040x560
	Área	m <sup>2</sup>	1,5	1,5	1,6	1,6	1,6
Dimensiones del embalaje	Alt.xAnch.xP	mm	1180x900x632+ 1180x900x632+ 1180x1112x632	1180x900x632+ 1180x900x632+ 1180x1112x632	1180x900x632+ 1180x1112x632+ 1180x1112x632	1180x900x632+ 1180x1112x632+ 1180x1112x632	1180x900x632+ 1180x1112x632+ 1180x1112x632
Peso Neto		kg	583	588	657	658	658
Peso Bruto		kg	596	601	671	672	672
Nivel de presión acústica *2	Refrigeración/Calefacción	dB (A)	58/60	58/60	58/60	58/60	58/60
Intercambiador de calor de agua	Temperatura del agua *3	°C	10~45	10~45	10~45	10~45	10~45
	Caudal de agua	l/min	404,3	423,3	442,7	456,0	482,7
	Caída de presión del agua	kPa	/	/	/	/	/
	Máxima resistencia a la presión	kgf/cm <sup>2</sup>	20	20	20	20	20
Conexión de tubería de refrigerante	Tubería de líquido	mm (pulg.)	Ø 19,05 (3/4)	Ø 19,05 (3/4)	Ø 19,05 (3/4)	Ø 19,05 (3/4)	Ø 19,05 (3/4)
	Tubería de gas de baja presión	mm (pulg.)	Ø 38,1 (1-1/2)	Ø 38,1 (1-1/2)	Ø 38,1 (1-1/2)	Ø 38,1 (1-1/2)	Ø 38,1 (1-1/2)
	Tubería de gas de alta/baja presión	mm (pulg.)	Ø 31,75 (1-1/4)	Ø 31,75 (1-1/4)	Ø 31,75 (1-1/4)	Ø 31,75 (1-1/4)	Ø 31,75 (1-1/4)
Conexión de tubería de agua	Tubería de agua		DN32	DN32	DN32	DN32	DN32
	Rosca de conector		G1-1/4B	G1-1/4B	G1-1/4B	G1-1/4B	G1-1/4B
	Tubería de desagüe	mm	Diámetro exterior 18				
MÁX. Unidades interiores conectables	Recomendado		40	40	40	40	40
	MÁX.		64	64	64	64	64
MÁX. Longitud de las tuberías *4		m	300 (500)	300 (500)	300 (500)	300 (500)	300 (500)
MÁX. Diferencia de altura entre UE y UI		m	50	50	50	50	50
MÁX. Longitud de las tuberías entre Uls. con la misma SW BOX		m	40	40	40	40	40

## Notas:

## \*1. Condición de funcionamiento:

Refrigeración: temperatura interior 27 °C DB/19 °C WB, entrada/salida de agua 30/35 °C.  
Calefacción: temperatura interior 20 °C DB/15 °C WB, entrada de agua 20 °C.

## \*2. La presión acústica se basa en las condiciones siguientes.

1 metro desde la superficie de la cubierta de servicio de la unidad y 1,5 metros respecto al suelo.

Los datos anteriores se midieron en una cámara anecoica, por lo que el sonido reflejado debe tenerse en consideración en el campo.

\*3. Cuando la unidad funciona fuera del intervalo de temperatura del agua permitido, no se iniciará normalmente y se activará una alarma.

\*4. Para una longitud máxima de tubería de más de 300 m, póngase en contacto con nuestro ingeniero profesional.

5. Consultar precio de derivadores para unidades exteriores en la página 269.

# Hi-FLEXi SERIE W



Recuperación de calor de Hi-FLEXi Serie W		CV	52CV	54CV	56CV	58CV	60CV
Modelo/Fuente de alimentación	CA 3Ø, 380~415 V/50 Hz (60 Hz)		AVWW-494FKFWA	AVWW-516FKFWA	AVWW-534FKFWA	AVWW-550FKFWA	AVWW-570FKFWA
Combinación			AVWW-114FKFWA AVWW-190FKFWA AVWW-190FKFWA	AVWW-136FKFWA AVWW-190FKFWA AVWW-190FKFWA	AVWW-154FKFWA AVWW-190FKFWA AVWW-190FKFWA	AVWW-170FKFWA AVWW-190FKFWA AVWW-190FKFWA	AVWW-190FKFWA AVWW-190FKFWA AVWW-190FKFWA
Operación de refrigeración	Capacidad nominal *1	kW	145,5	152,0	157,0	162,0	168,0
		KBtu/h	496,4	518,6	535,7	552,7	573,2
	Consumo nominal	kW	28,3	29,8	30,1	31,4	32,9
	EER	-	5,14	5,10	5,22	5,16	5,10
Operación de calefacción	Capacidad nominal *1	kW	163,5	171,0	176,0	182,0	189,0
		KBtu/h	557,9	583,5	600,5	621,0	644,9
	Consumo nominal	kW	28,2	29,8	30,1	31,3	32,6
	COP	-	5,80	5,75	5,86	5,81	5,80
Dimensiones exteriores	Alt.xAnch.xP	mm	1030x820x560+ 1030x1040x560+ 1030x1040x560	1030x820x560+ 1030x1040x560+ 1030x1040x560	1030x1040x560+ 1030x1040x560+ 1030x1040x560	1030x1040x560+ 1030x1040x560+ 1030x1040x560	1030x1040x560+ 1030x1040x560+ 1030x1040x560
	Área	m <sup>2</sup>	1,6	1,6	1,7	1,7	1,7
Dimensiones del embalaje	Alt.xAnch.xP	mm	1180x900x632+ 1180x1112x632+ 1180x1112x632	1180x900x632+ 1180x1112x632+ 1180x1112x632	1180x1112x632+ 1180x1112x632+ 1180x1112x632	1180x1112x632+ 1180x1112x632+ 1180x1112x632	1180x1112x632+ 1180x1112x632+ 1180x1112x632
Peso Neto		kg	663	663	737	738	738
Peso Bruto		kg	677	677	752	753	753
Nivel de presión acústica *2	Refrigeración/Calefacción	dB (A)	58/60	60/62	58/60	58/60	58/60
Intercambiador de calor de agua	Temperatura del agua *3	°C	10~45	10~45	10~45	10~45	10~45
	Caudal de agua	l/min	501,7	525,0	540,0	553,3	580,0
	Caída de presión del agua	kPa	/	/	/	/	/
	Máxima resistencia a la presión	kgf/cm <sup>2</sup>	20	20	20	20	20
Conexión de tubería de refrigerante	Tubería de líquido	mm (pulg.)	Ø 19,05 (3/4)	Ø 19,05 (3/4)	Ø 22,2 (7/8)	Ø 22,2 (7/8)	Ø 22,2 (7/8)
	Tubería de gas de baja presión	mm (pulg.)	Ø 38,1 (1-1/2)	Ø 38,1 (1-1/2)	Ø 38,1 (1-1/2)	Ø 38,1 (1-1/2)	Ø 38,1 (1-1/2)
	Tubería de gas de alta/baja presión	mm (pulg.)	Ø 31,75 (1-1/4)	Ø 31,75 (1-1/4)	Ø 38,1 (1-1/2)	Ø 38,1 (1-1/2)	Ø 38,1 (1-1/2)
Conexión de tubería de agua	Tubería de agua		DN32	DN32	DN32	DN32	DN32
	Rosca de conector		G1-1/4B	G1-1/4B	G1-1/4B	G1-1/4B	G1-1/4B
	Tubería de desagüe	mm	Diámetro exterior 18				
MÁX. Unidades interiores conectables	Recomendado		40	40	40	40	40
	MÁX.		64	64	64	64	64
MÁX. Longitud de las tuberías *4		m	300 (500)	300 (500)	300 (500)	300 (500)	300 (500)
MÁX. Diferencia de altura entre UE y UI		m	50	50	50	50	50
MÁX. Longitud de las tuberías entre UIs. con la misma SW BOX		m	40	40	40	40	40

#### Notas:

\*1. Condición de funcionamiento:

Refrigeración: temperatura interior 27 °C DB/19 °C WB, entrada/salida de agua 30/35 °C.

Calefacción: temperatura interior 20 °C DB/15 °C WB, entrada de agua 20 °C.

\*2. La presión acústica se basa en las condiciones siguientes.

1 metro desde la superficie de la cubierta de servicio de la unidad y 1,5 metros respecto al suelo.

Los datos anteriores se midieron en una cámara anecoica, por lo que el sonido reflejado debe tenerse en consideración en el campo.

\*3. Cuando la unidad funciona fuera del intervalo de temperatura del agua permitido, no se iniciará normalmente y se activará una alarma.

\*4. Para una longitud máxima de tubería de más de 300 m, póngase en contacto con nuestro ingeniero profesional.

5. Consultar precio de derivadores para unidades exteriores en la página 269.

# Dimensiones Hi-FLEXi Serie W

AVWW-76~136FKFWA

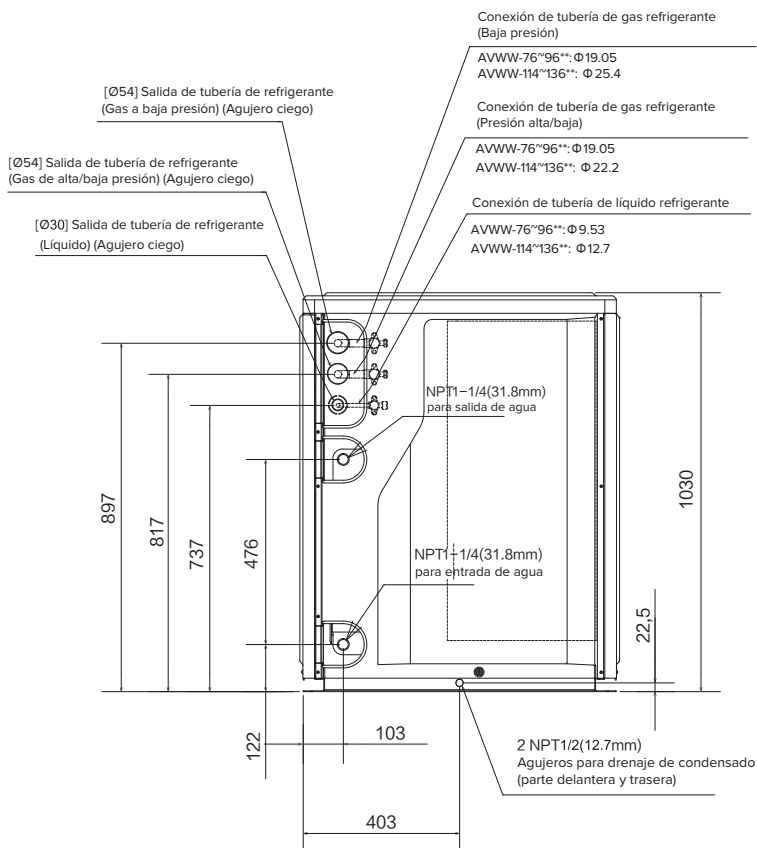
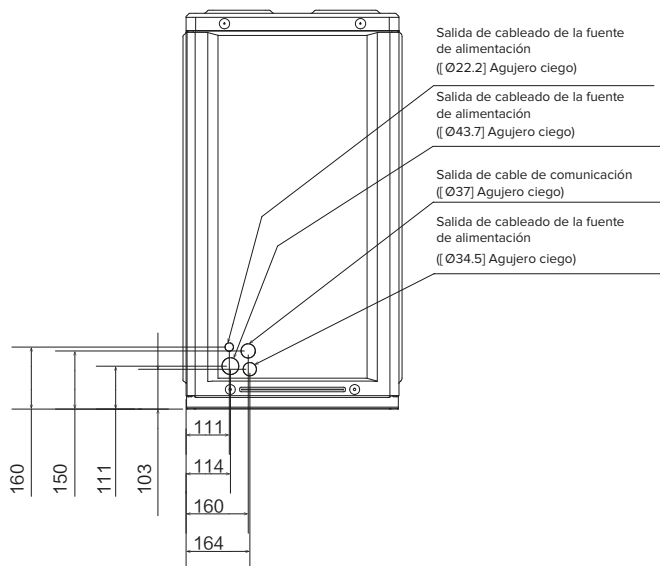
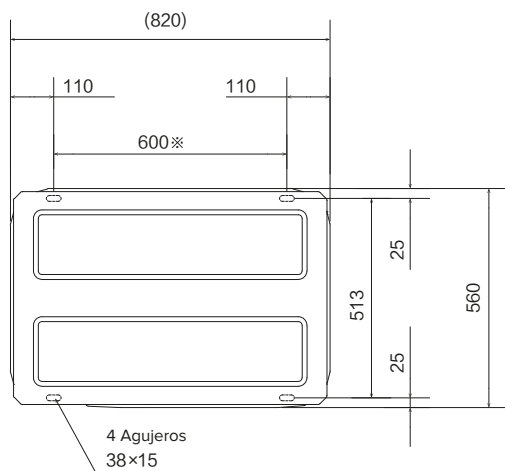



# Dimensiones Hi-FLEXi Serie W

AVWW-154~190KFWA

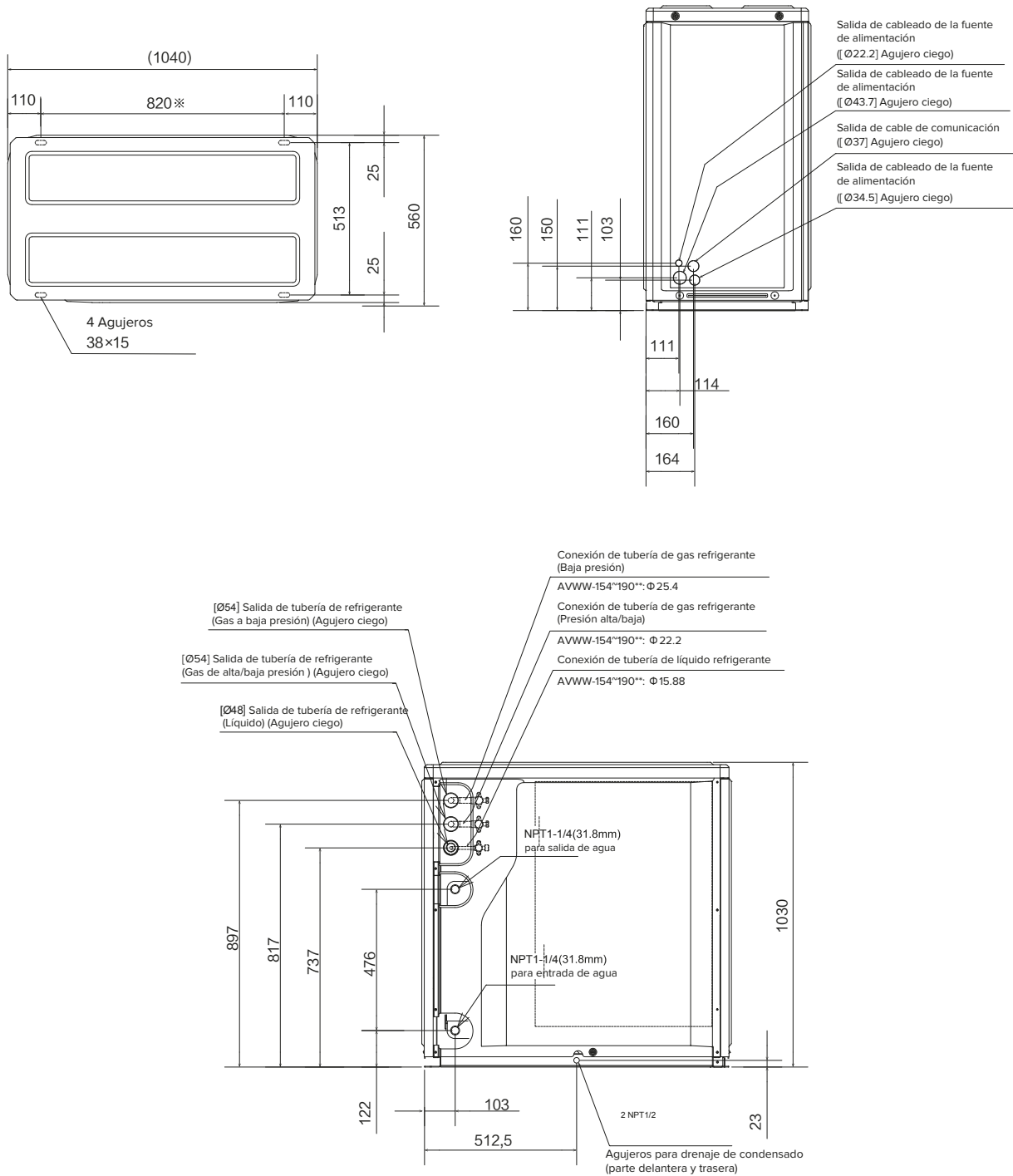

## Hi-SMART SERIE E+/L+/C+

Compresor de alta presión accionado por DC inverter  
Tecnología de bajo nivel sonoro  
Diseño compacto y ligero



# Hi-SMART SERIE E+/L+/C+



## Diseño de la rejilla basado en la aviación

El diseño de la rejilla sigue el concepto de diseño de los motores de aviación, que se ajusta al principio de la aerodinámica. Esto ayuda a mejorar la distancia de descarga de aire y el efecto de intercambio de calor, maximizando el rendimiento en refrigeración y en calefacción.



## Diseño del sistema de conducto de aire optimizado

El conducto de aire adicional que rodea al ventilador está diseñado para evitar la recirculación de aire en el propio ventilador. Además, junto con la presión estática externa de 30Pa, podemos garantizar un correcto caudal de aire incluso cuando el ventilador tenga que vencer una pequeña pérdida de carga (conducto corto o rejilla).

**30Pa  
ESP**

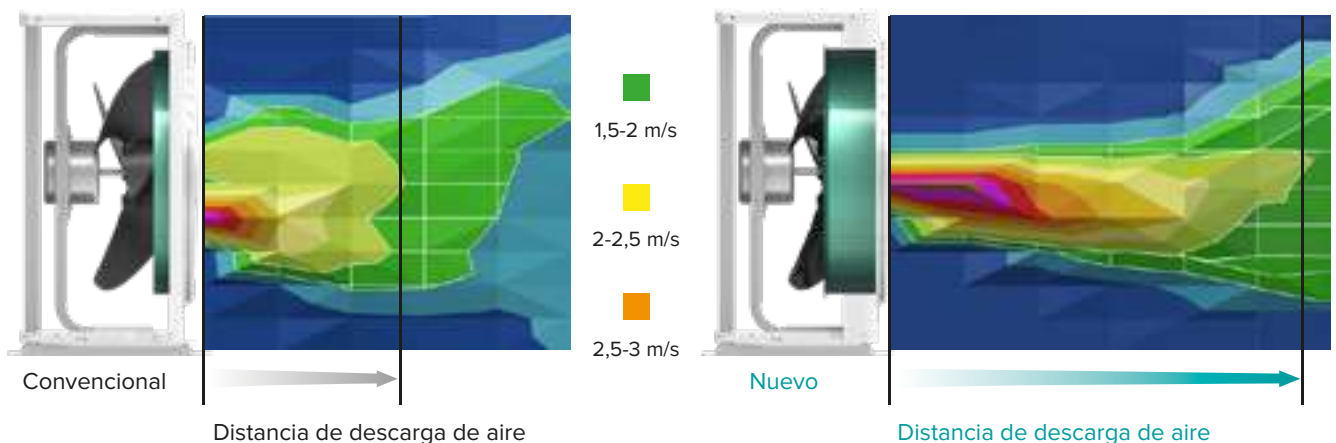

# Hi-SMART SERIE E+/L+/C+



## Amplio rango de operación

Con un rango de operación extendido se consigue un amplio potencial de aplicaciones. En modo refrigeración el rango de Tª Exterior es desde -10°C hasta 48°C y en modo calefacción desde -20°C hasta 26°C, adaptándose a las condiciones más extremas.

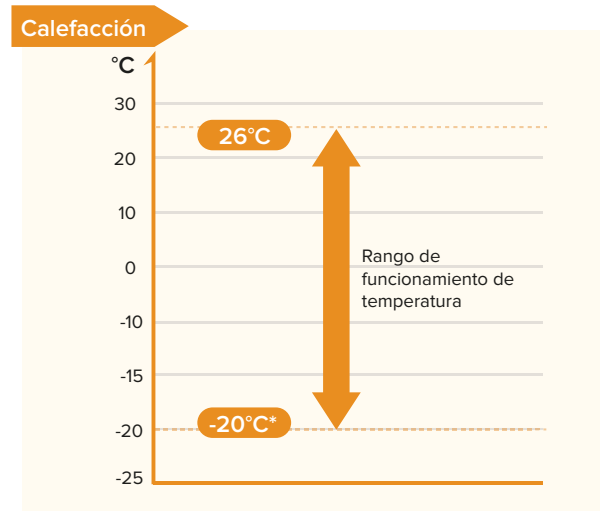
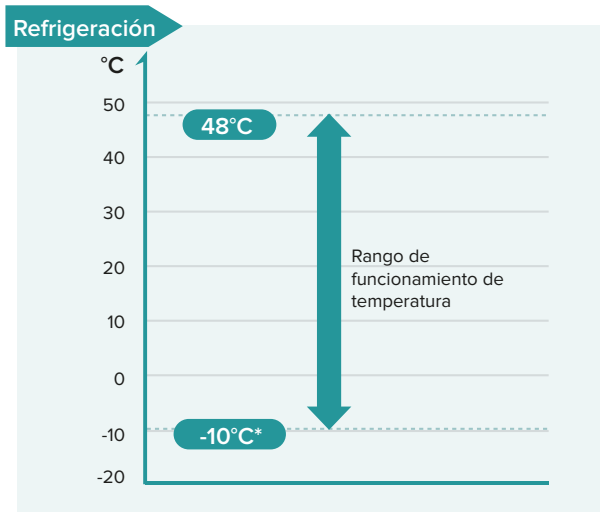

\*En el modo de refrigeración, el funcionamiento es a intervalos cuando la temperatura es inferior a -5°C.



## Tecnología patentada Refrigeración 360°

La unidad exterior utiliza una tecnología patentada de refrigeración 360° para refrigerar la placa Inverter eficazmente. Es capaz de mantener la temperatura idónea de la electrónica de potencia independientemente de las condiciones exteriores.

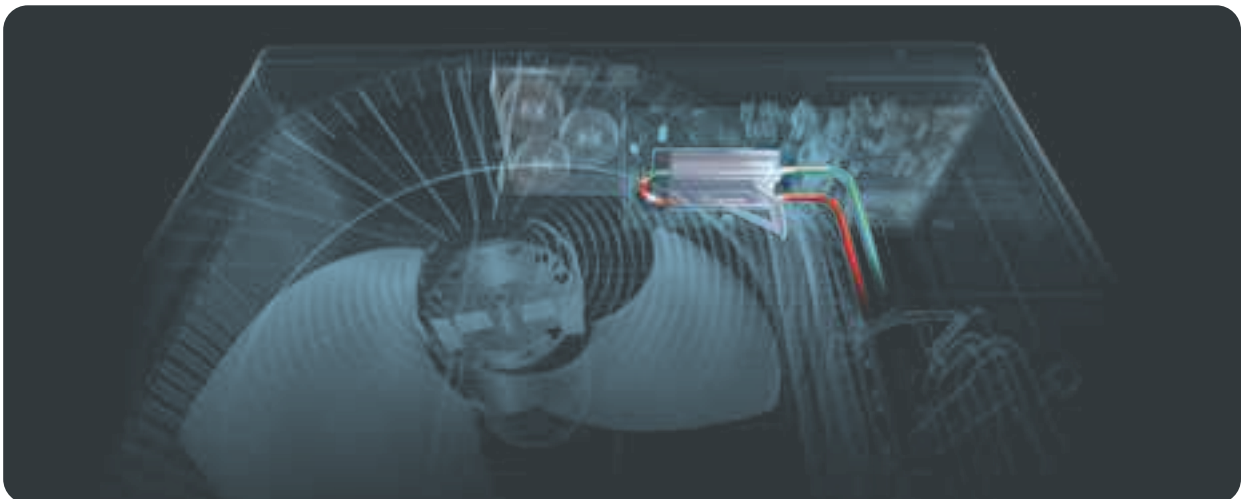

Note: 1. En comparación con la refrigeración por aire, la temperatura de la electrónica puede reducirse aproximadamente un 10%.  
2. Las unidades monofásicas de la serie Hi-Smart L+ no cuentan con el kit de refrigeración.

# Hi-SMART SERIE E+/L+/C+

## PCB industrial

Las placas PCB están fabricadas con una placa de doble cara de resina negra con un alto nivel de integración y protección. Las placas PCB negras altamente integradas mejorarán en gran medida la fiabilidad y la eficiencia de los componentes electrónicos y reducirán las interferencias electromagnéticas.



### Placa PCB convencional:

Sustrato fenólico de papel: impresión por una sola cara, soldadura por inserción, mala resistencia a la intemperie, menor retardante de la llama, mayor tamaño.

### Placa PCB Hisense:

Sustrato compuesto de resina epoxi: impresión a doble cara, soldadura SMD, alta resistencia, buena resistencia a la intemperie, buen retardante de la llama, alta fiabilidad, estructura compacta, tamaño reducido.

## Control de ruido de la unidad exterior

### Modo noche

En general, las personas son más sensibles al ruido por la noche. El modo silencioso nocturno puede activarse cuando sea necesario, y el ruido puede reducirse hasta 8 dB(A).

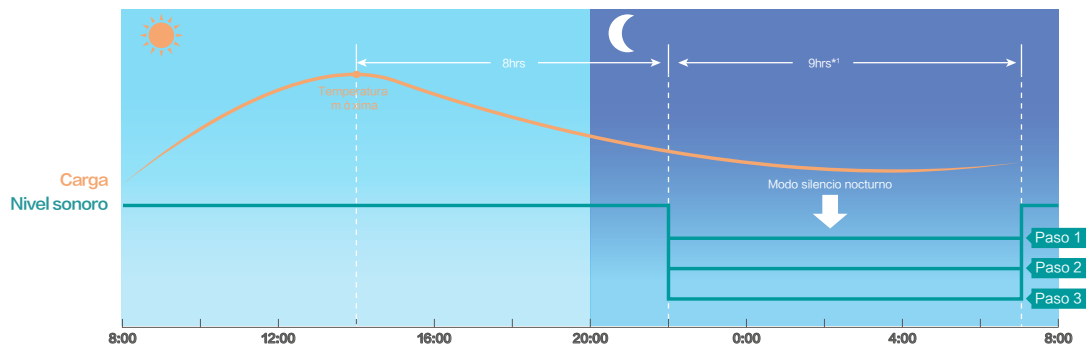

Paso 1: Disminución de 5 dB(A); Paso 2: disminución de 6 dB (A); Paso 3: disminución de 8 dB(A)

### Modo de ruido bajo

Los usuarios pueden configurar de forma flexible el modo de bajo ruido en cualquier momento. Hay tres niveles a elegir, que pueden ajustarse en los controladores o en la PCB.

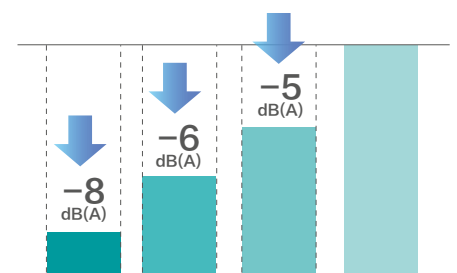

# Hi-SMART SERIE E+/L+/C+



## Aleta Hi-Black de serie

Todos los intercambiadores de calor adoptan la aleta Hi-Black, que tiene un excelente rendimiento anticorrosivo. Las aletas Hi-Black se recubren con resina epoxi mediante técnicas de formación de película, mientras que las resinas tradicionales son resinas acrílicas. La resina epoxi es 1,5 veces más gruesa que la acrílica y sus propiedades de resistencia a los ácidos, a los alcalinos y a la niebla salina es 3 veces mejor que la resina acrílica.



## Modo Control de demanda

El modo control de demanda inteligente puede ajustar la capacidad del sistema de aire acondicionado automáticamente según las necesidades eléctricas en los picos de demanda. Hay tres niveles de ajuste, 80%, 70% y 60%. Se consigue el equilibrio entre el confort y ahorro de energía, al tiempo que se satisface la demanda de energía.

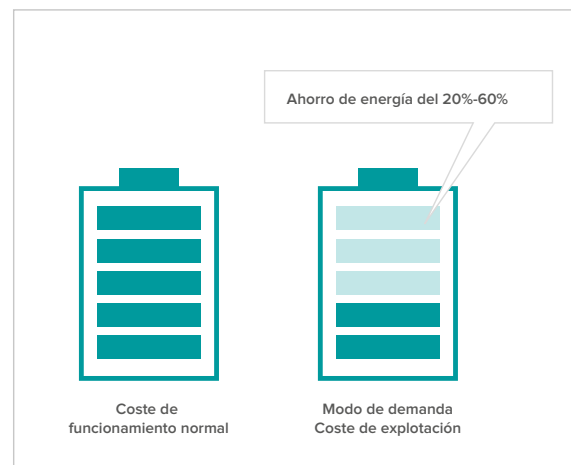
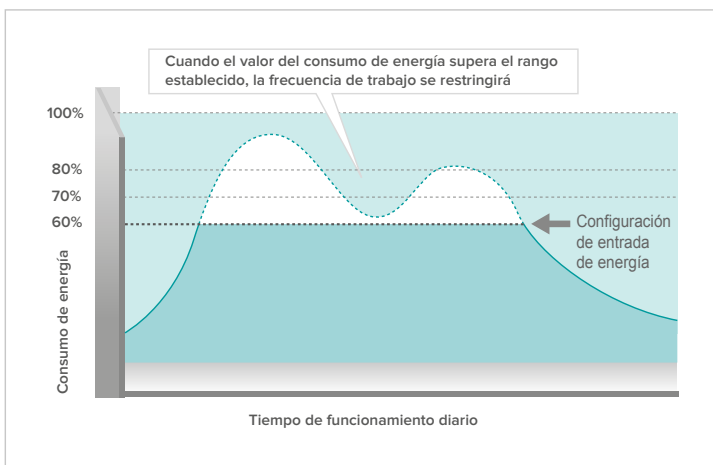

# Hi-SMART SERIE E+/L+/C+

## Conexión de tuberías flexible

La dirección de conexión opcional de las tuberías, que incluye la parte delantera, inferior, derecha y trasera, hace que la instalación sea más cómoda y flexible.



## Tamaño compacto y peso ligero

El mueble de la unidad exterior es más compacto, lo que ofrece un mayor grado de libertad de instalación. También gracias a su estructura más pequeña, se elimina una gran cantidad de peso innecesario, lo que hace que el transporte y la instalación sean más cómodos.

Además, los tornillos exteriores están diseñados en agujeros avellanados. Las cabezas de los tornillos están en el mismo plano que la chapa exterior, lo que resulta más bonito y moderno.

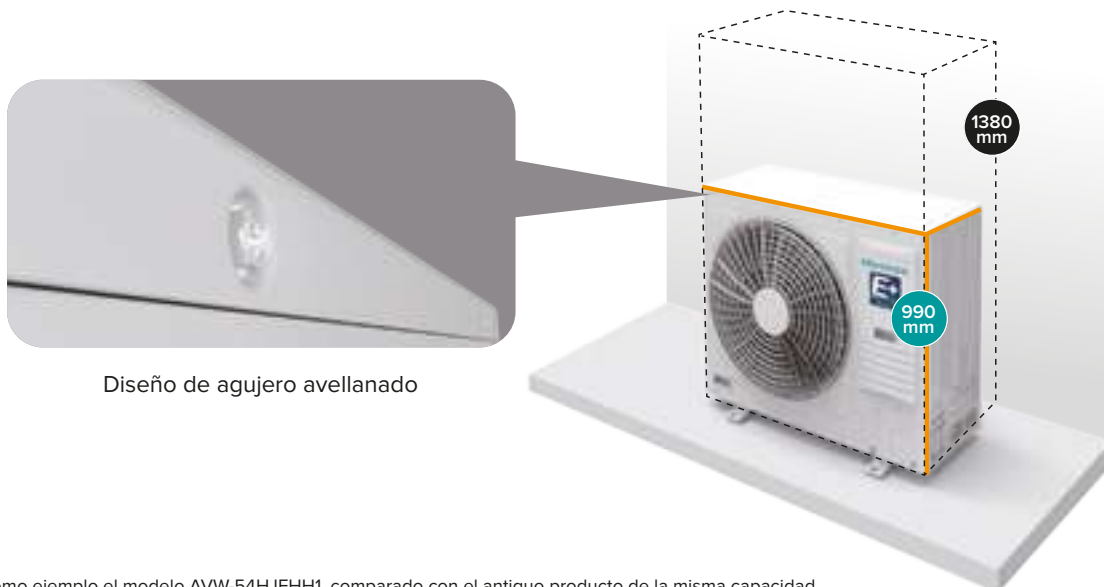

Diseño de agujero avellanado

\*Tomado como ejemplo el modelo AVW-54HJFHH1, comparado con el antiguo producto de la misma capacidad

# Hi-SMART SERIE E+/L+/C+

## Longitud de tuberías flexible

Para garantizar que la Serie H cumpla con los requisitos de aplicación más diversos, ofrecemos un diseño de tuberías más flexible. Por ejemplo, la diferencia de altura entre UI y UE puede ser de hasta 50 metros.\*

\* Nota: Para obtener información detallada, póngase en contacto con los ingenieros técnicos de Hisense.

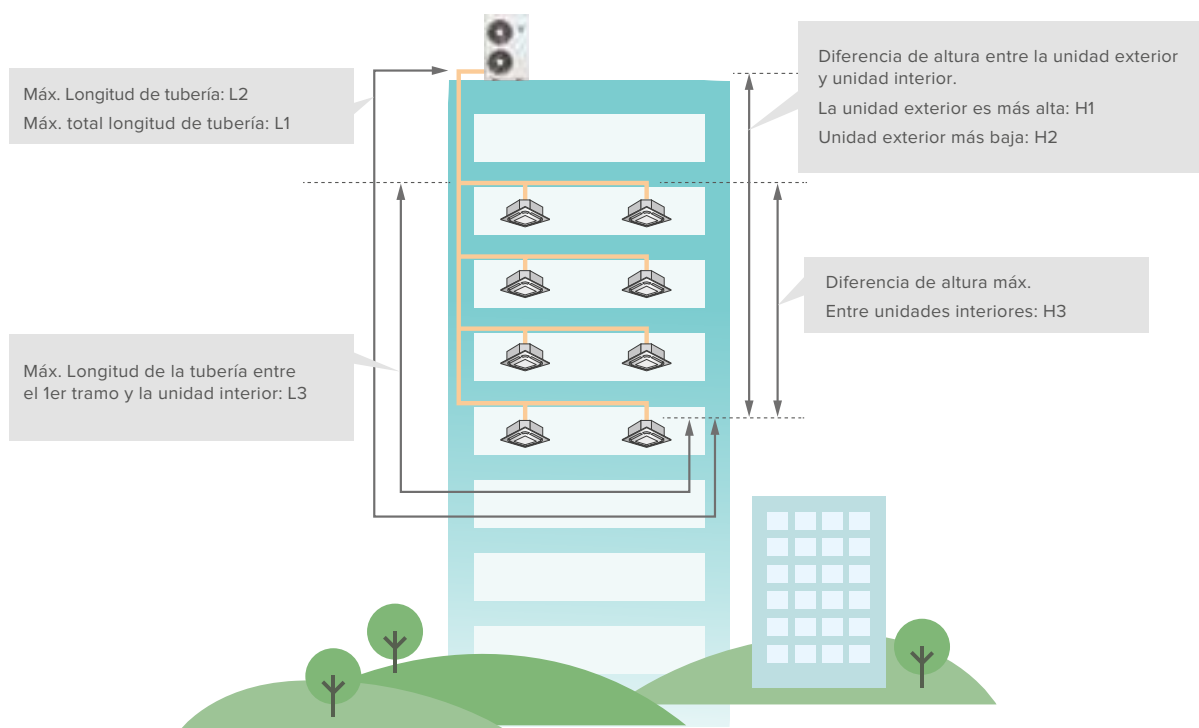

SERIES		Hi-SMART E+	Hi-SMART L+	Hi-SMART C+
Imagen				
Longitud total de la tubería - L1		135 m	150 m	300 m
Longitud máx. real de la tubería - L2		70 m	100 m	150 m
Longitud máx. después de la primera ramificación		40 m	40 m	40 m
Desnivel entre unidad interior y exterior	La unidad exterior es más elevada - H1	40 m	50 m	50 m
	La unidad exterior es más baja - H2	30 m	40 m	40 m
Desnivel entre las unidades interiores - H3		15 m	15 m	15 m



# Hi-SMART SERIE E+

## Especificaciones de la unidad exterior



CV			4.0	5.0	6.0
Modelo			AVW-41HJFHH1	AVW-48HJFHH1	AVW-54HJFHH1
Fuente de alimentación			CA 220 V-240 V 1Ø 50/60 Hz		
Operación de refrigeración	Capacidad nominal	kW	12,1	14,0	15,5
		Btu/h	41500	48000	53000
	Consumo de energía	kW	3,73	4,33	5,64
	EER	-	3,24	3,23	2,75
	SEER	-	7,72	7,66	7,17
Operación de calefacción	Capacidad	kW	14,0	16,0	18,0
		Btu/h	48000	54500	61500
	Potencia consumida	kW	3,64	4,51	5,63
	COP	-	3,85	3,55	3,20
	SCOP	-	4,41	4,36	4,26
Caudal de aire		m <sup>3</sup> /min	71	71	71
Nivel de presión sonora (refrig./calef.)		dB (A)	53/54	54/55	54/55
Peso	Neto	kg	88	89	90
	Bruto	kg	103	104	105
Dimensiones	Exteriores (Alt.xAnch.xP)	mm	990 x 950 x 320	990 x 950 x 320	990 x 950 x 320
	Embalaje (Alt.xAnch.xP)	mm	1126 x 1070 x 470	1126 x 1070 x 470	1126 x 1070 x 470
Color de carcasa			Blanco grisáceo	Blanco grisáceo	Blanco grisáceo
Tubería de gas	mm		Ø 15,88	Ø 15,88	Ø 15,88
	pulgadas		5/8	5/8	5/8
Tubería de líquido	mm		Ø 9,53	Ø 9,53	Ø 9,53
	pulgadas		3/8	3/8	3/8
Tipo de refrigerante		-	R410A		
Precarga de refrigerante		kg	4,0	4,0	4,0
Unidades interiores conectables	Cantidad máxima	-	8	9	10
	Coeficiente de simultaneidad (Cap. UIs / Cap. UE)	%	50-150	50-150	50-150
Longitud máx. de las tuberías		m	70	70	70
Longitud total de las tuberías		m	135	135	135
Diferencia de altura entre UE y UI		m	40 (30)	40 (30)	40 (30)
Desnivel entre las Uds. Interiores.		m	15	15	15
Rango de funcionamiento	Refrigeración	°C (DB)	(-10°) -5~48		
	Calefacción	°C (DB/WB)	-20/-20.5 ~ 26/15.5		

### Notas:

1. La capacidad de refrigeración nominal y la capacidad de calefacción nominal se prueban en las condiciones siguientes:

Condiciones de refrigeración: temperatura de entrada de aire interior: 27 °C DB 19 °C WB, temperatura de entrada de aire exterior: 35 °C DB, longitud de las tuberías: 7,5 m, diferencia de altura de las tuberías: 0 m  
Condiciones de calefacción: temperatura de entrada de aire interior: 20 °C DB, temperatura de entrada de aire exterior: 7 °C DB 6 °C WB, longitud de la tubería: 7,5 m, diferencia de altura de la tubería: 0 m

2. El nivel de presión acústica se basa en las condiciones siguientes:

1,5 m debajo de la unidad.

Los datos anteriores se midieron en una cámara anecoica, por lo que el sonido reflejado debe tenerse en consideración en el campo.

# Hi-SMART SERIE L+



## Especificaciones de la unidad exterior



CV			4.0	5.0	6.0	4.0	5.0	6.0
Modelo			AVW-41HJFHH2	AVW-48HJFHH2	AVW-54HJFHH2	AVW-41HKFHH2	AVW-48HKFHH2	AVW-54HKFHH2
Fuente de alimentación			CA 220 V-240 V 1Ø 50/60 Hz			CA 3Ø, 380-415V/50/60Hz		
Operación de Refrigeración	Capacidad nominal	kW	12,1	14,0	15,5	12,1	14,0	15,5
		Btu/h	41500	48000	53000	41500	48000	53000
	Consumo de energía	kW	2,79	3,43	4,18	2,79	3,43	4,18
	EER	-	4,33	4,08	3,71	4,33	4,08	3,71
	SEER	-	8,20	8,10	8,00	8,20	8,10	8,00
Operación de Calefacción	Capacidad	kW	14,0	16,0	18,0	14,0	16,0	18,0
		Btu/h	48000	54500	61500	48000	54500	61500
	Potencia consumida	kW	3,08	3,71	4,47	3,08	3,71	4,47
	COP	-	4,55	4,31	4,03	4,55	4,31	4,03
SCOP	-	4,85	4,70	4,55	4,85	4,70	4,55	
Caudal de aire	m <sup>3</sup> /min	90	90	100	120	120	127	
Nivel de presión sonora (refrig./calef.)	dB (A)	52/55	52/55	53/56	52/55	52/55	53/56	
Peso	Neto	kg	106	107	108	112	113	114
	Bruto	kg	118	119	120	123	124	125
Dimensiones	Exteriores (Alt.xAnch.xP)	mm	1380 x 950 x 370	1380 x 950 x 370	1380 x 950 x 370	1380 x 950 x 370	1380 x 950 x 370	1380 x 950 x 370
	Embalaje (Alt.xAnch.xP)	mm	1531 x 1070 x 515	1531 x 1070 x 515	1531 x 1070 x 515	1531 x 1070 x 515	1531 x 1070 x 515	1531 x 1070 x 515
Color de carcasa			Blanco grisáceo	Blanco grisáceo	Blanco grisáceo	Blanco grisáceo	Blanco grisáceo	Blanco grisáceo
Tubería de gas	mm		Ø 15,88	Ø 15,88	Ø 15,88	Ø 15,88	Ø 15,88	Ø 15,88
	pulgadas		5/8	5/8	5/8	5/8	5/8	5/8
Tubería de líquido	mm		Ø 9,53	Ø 9,53	Ø 9,53	Ø 9,53	Ø 9,53	Ø 9,53
	pulgadas		3/8	3/8	3/8	3/8	3/8	3/8
Tipo de refrigerante		-	R410A					
Precarga de refrigerante	kg		3,8	3,8	4,1	3,8	3,8	4,1
Unidades interiores conectables	Cantidad máxima	-	9	11	12	9	11	12
	Coefficiente de simultaneidad (Cap. Uls / Cap. UE)	%	50-150	50-150	50-150	50-150	50-150	50-150
Longitud máx. de las tuberías	m		100	100	100	100	100	100
Longitud total de las tuberías	m		150	150	150	150	150	150
Diferencia de altura entre UE y UI	m		50 (40)	50 (40)	50 (40)	50 (40)	50 (40)	50 (40)
Desnivel entre las Uds. Interiores	m		15	15	15	15	15	15
Rango de funcionamiento	Refrigeración	°C (DB)	(-10°) -5 ~48					
	Calefacción	°C (DB/WB)	-20/-20.5 ~ 26/15.5					

### Notas:

1. La capacidad de refrigeración nominal y la capacidad de calefacción nominal se prueban en las condiciones siguientes:

Condiciones de refrigeración: temperatura de entrada de aire interior: 27 °C DB 19 °C WB, temperatura de entrada de aire exterior: 35 °C DB, longitud de las tuberías: 7,5 m, diferencia de altura de las tuberías: 0 m

Condiciones de calefacción: temperatura de entrada de aire interior: 20°C DB, temperatura de entrada de aire exterior: 7 °C DB 6 °C WB, longitud de la tubería: 7,5 m, diferencia de altura de la tubería: 0 m

2. El nivel de presión acústica se basa en las condiciones siguientes:

1,5 m debajo de la unidad.

Los datos anteriores se midieron en una cámara anecoica, por lo que el sonido reflejado debe tenerse en consideración en el campo.

# Hi-SMART SERIE C+



CV			8.0	10.0	12.0
Modelo			AVW-76HKFHH2	AVW-96HKFHH2	AVW-114HKFHH2
Fuente de alimentación			CA 3Ø, 380-415V/50/60Hz		
Operación de Refrigeración	Capacidad nominal	kW	22,4	28,0	33,5
		Btu/h	76400	95500	114300
	Consumo de energía	kW	6,22	8,12	13,40
		EER	-	3,60	3,45
	SEER	-	7,00	7,80	7,55
Operación de Calefacción	Capacidad	kW	25,0	31,5	37,5
		Btu/h	85300	107500	128000
	Potencia consumida	kW	5,81	7,59	10,08
	COP	-	4,30	4,15	3,72
	SCOP	-	4,50	4,50	4,30
Caudal de aire		m <sup>3</sup> /min	150	150	163
Nivel de presión sonora (refrig./calef.)		dB (A)	55/58	56/59	56/59
Peso	Neto	kg	145	157	158
	Bruto	kg	161	174	175
Dimensiones	Exteriores (Alt.xAnch.xP)	mm	1650 x 1100 x 390	1650 x 1100 x 390	1650 x 1100 x 390
	Embalaje (Alt.xAnch.xP)	mm	1806 x 1185 x 530	1806 x 1185 x 530	1806 x 1185 x 530
Color de carcasa			Blanco grisáceo	Blanco grisáceo	Blanco grisáceo
Tubería de gas		mm	Ø 22,2	Ø 25,4	Ø 25,4
		pulgadas	7/8	1/1	1/1
Tubería de líquido		mm	Ø 12,7	Ø 12,7	Ø 12,7
		pulgadas	1/2	1/2	1/2
Tipo de refrigerante		-	R410A		
Precarga de refrigerante		kg	5,5	6,5	6,5
Unidades interiores conectables	Cantidad máxima	-	15	18	19
	Coefficiente de simultaneidad (Cap. UIs / Cap. UE)	%	50-150	50-150	50-150
Longitud máx. de las tuberías		m	150	150	150
Longitud total de las tuberías		m	300	300	300
Diferencia de altura entre UE y UI		m	50 (40)	50 (40)	50 (40)
Desnivel entre las Uds. Interiores		m	15	15	15
Rango de funcionamiento	Refrigeración	°C (DB)	(-10°) -5 ~48		
	Calefacción	°C (DB/WB)	-20/-20.5 ~ 26/15.5		

#### Notas:

1. La capacidad de refrigeración nominal y la capacidad de calefacción nominal se prueban en las condiciones siguientes:

Condiciones de refrigeración: temperatura de entrada de aire interior: 27 °C DB 19 °C WB, temperatura de entrada de aire exterior: 35 °C DB, longitud de las tuberías: 7,5 m, diferencia de altura de las tuberías: 0 m  
Condiciones de calefacción: temperatura de entrada de aire interior: 20 °C DB, temperatura de entrada de aire exterior: 7 °C DB 6 °C WB, longitud de la tubería: 7,5 m, diferencia de altura de la tubería: 0 m

2. El nivel de presión acústica se basa en las condiciones siguientes:

1,5 m debajo de la unidad.

Los datos anteriores se midieron en una cámara anecoica, por lo que el sonido reflejado debe tenerse en consideración en el campo.

# Dimensiones Hi-Smart E+ Series

AVW-41~54HJFH1

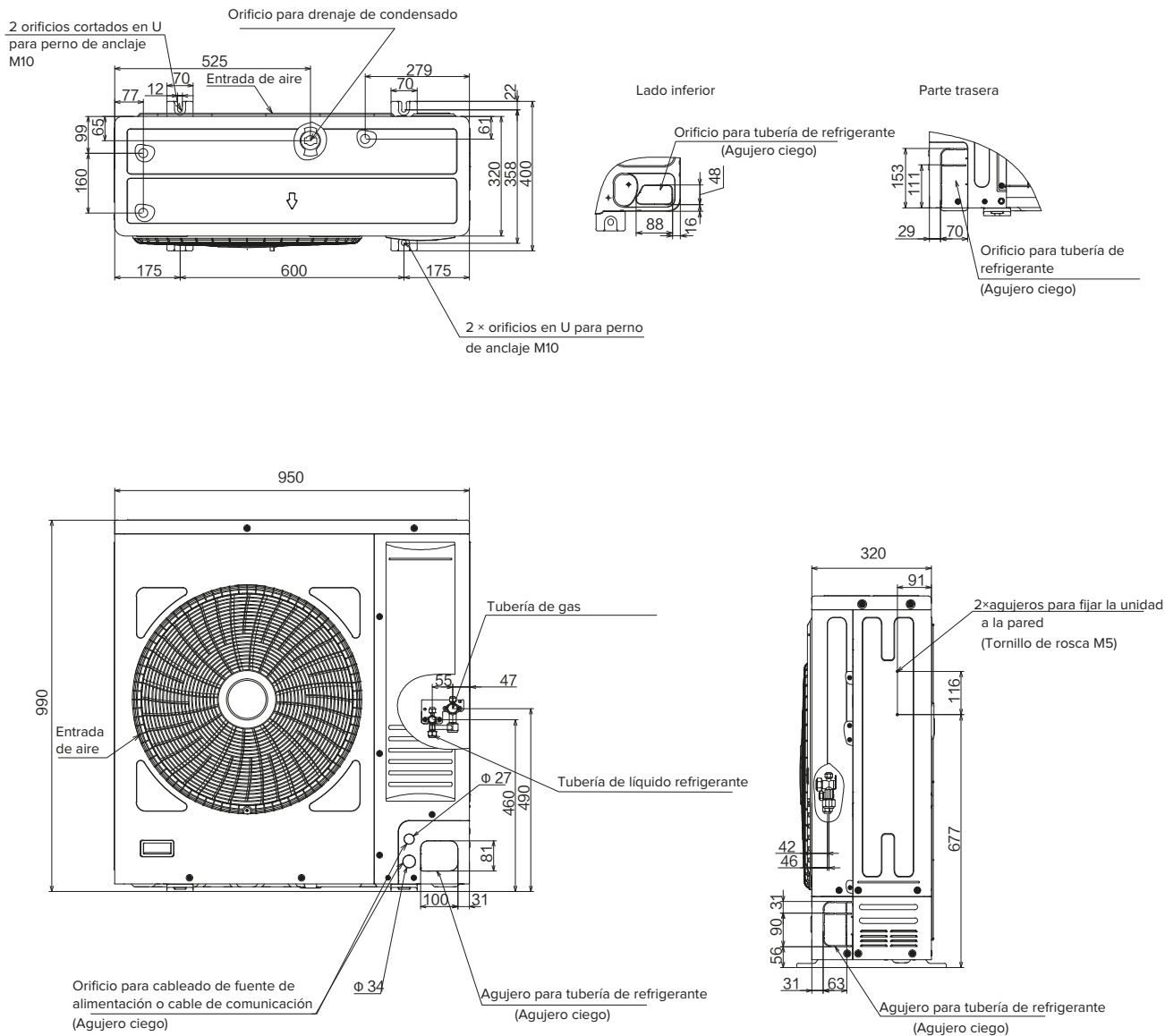

# Dimensiones Hi-Smart L+ Series

AVW-41~54HJFHH2  
 AVW-41~54HKFHH2

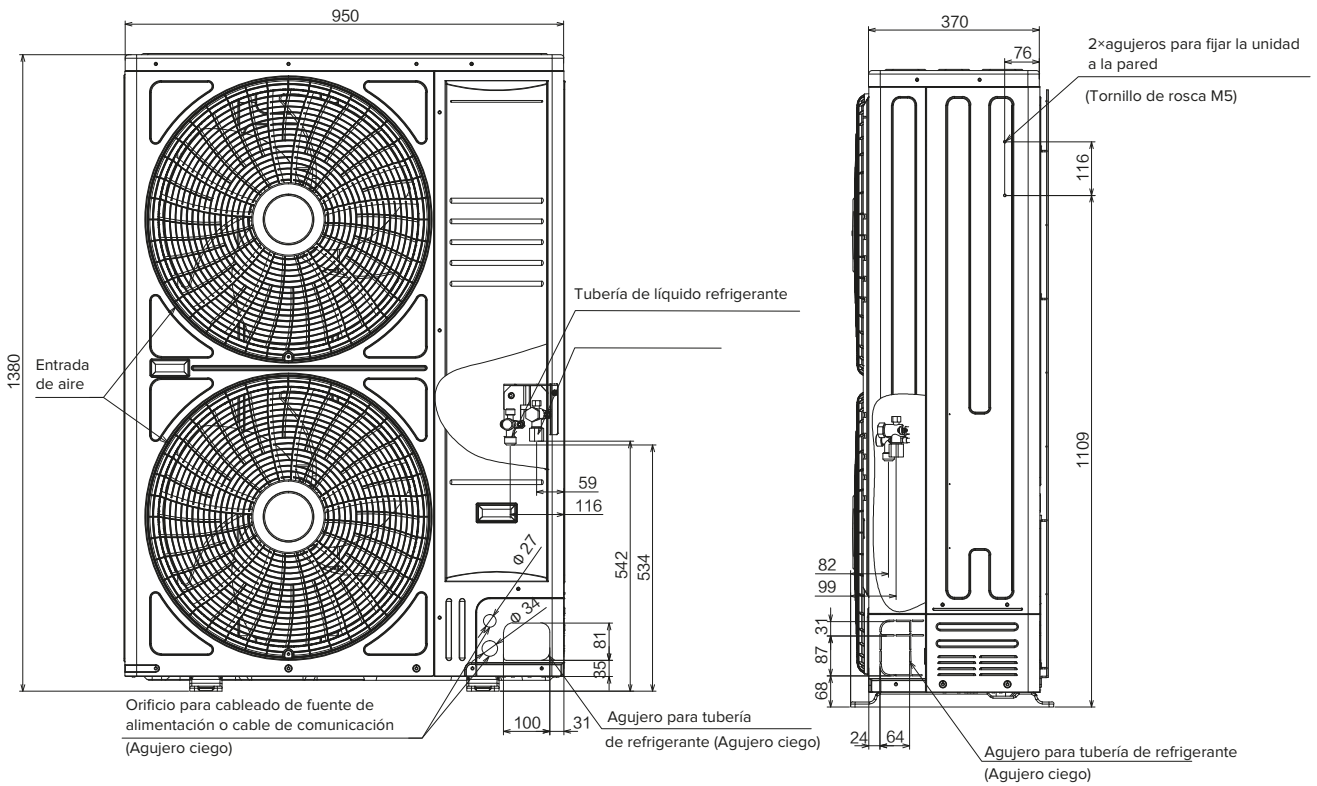
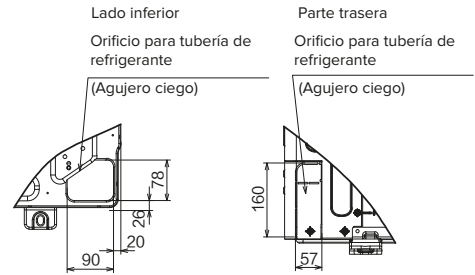
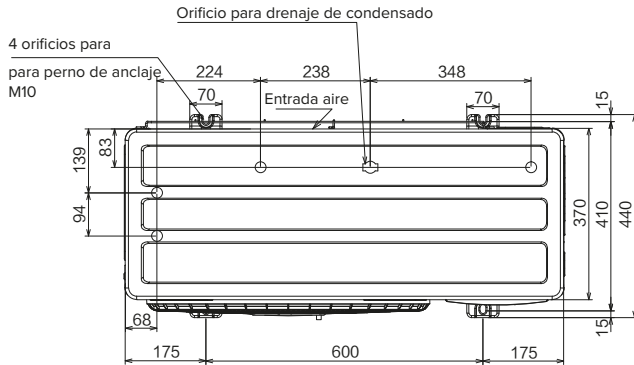

# Dimensiones Hi-Smart C+ Series

AVW-76~114HKFHH2

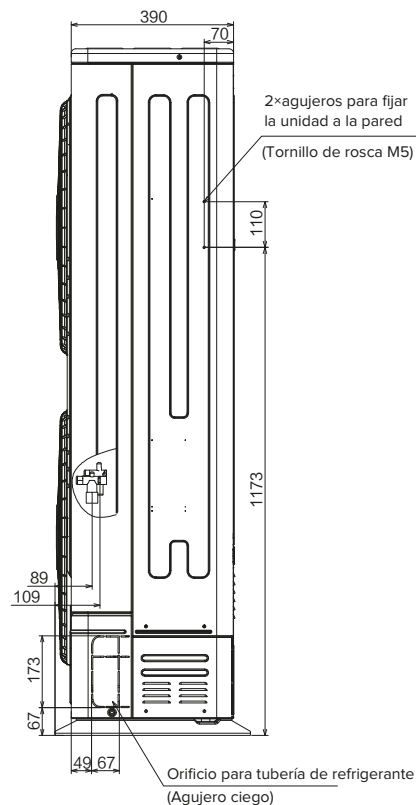
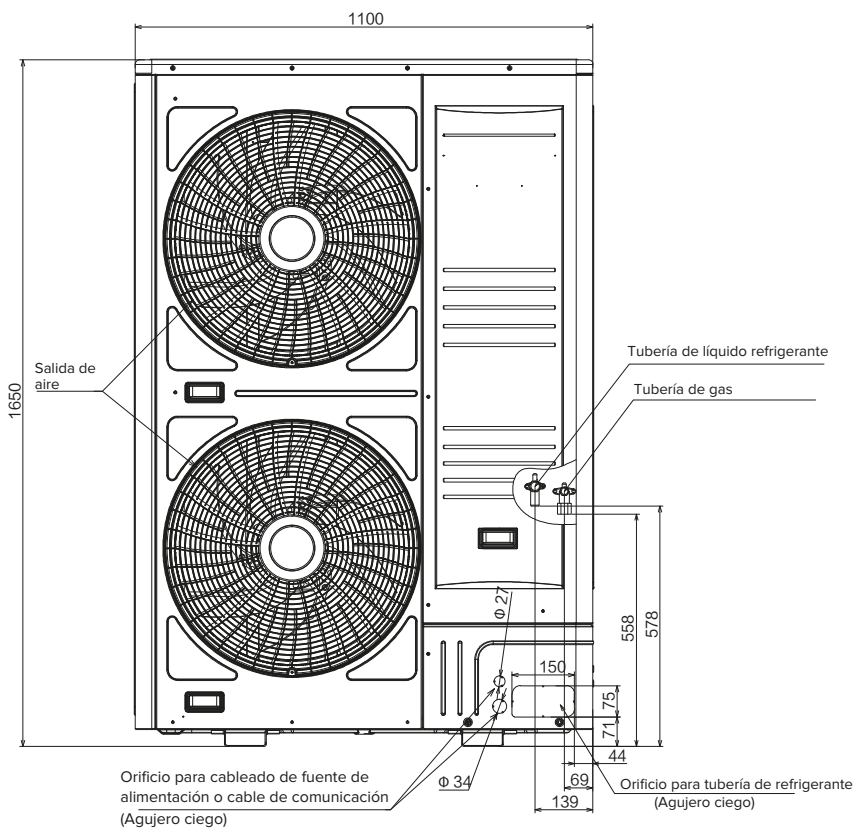
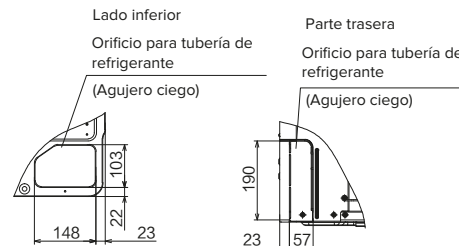
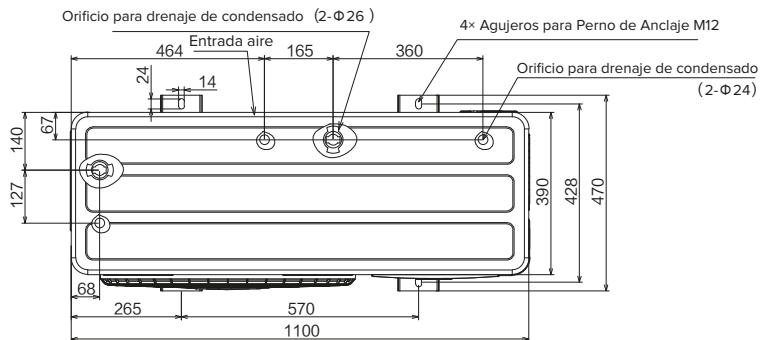

# Hi-Smart

## Refrigerante R32 ecológico

El refrigerante R32 contribuye a cumplir los objetivos de la normativa sobre gases fluorados descritos en el Reglamento de la UE 517/2014. Hisense HVAC introduce el refrigerante R32 de bajo potencial de calentamiento global (PCG) en sus productos de flujo de refrigerante variable (FRV), lo cual es una solución perfecta para alcanzar el objetivo de reducción de emisiones de CO<sub>2</sub>.

### Características

- Potencial cero de agotamiento de la capa de ozono (PAO)
- Menor potencial de calentamiento global (PCG)
- Menor cantidad de carga con la misma capacidad
- Refrigerante monocomponente, fácil de manipular y reciclar

R-32 

Potencial de calentamiento global (PCG)

**-68%**



Estamos decididos a lograr la neutralidad en emisiones de CO<sub>2</sub> de aquí a 2050 y a crear un futuro sostenible junto con usted.

## Alta eficiencia

La unidad H5 cuenta con un diseño de vanguardia que utiliza aletas de 9,56 mm para maximizar el área de intercambio de calor y un ventilador optimizado con el aumento del diámetro. El resultado es una eficiencia energética significativamente mejorada, con un factor de eficiencia energética estacional estadounidense (SEER) máximo de 8,2 y un coeficiente de rendimiento estacional europeo (SCOP) de 5,0.



## Cuerpo compacto y peso reducido

La unidad Hi-Smart H5 incorpora lo último en diseño exterior de Hisense, con un aspecto elegante y estilizado. Su cuerpo compacto permite una instalación flexible en espacios reducidos, al tiempo que reduce los costes de transporte e instalación del producto.

La altura de la unidad exterior es de sólo 84 cm, que es muy conveniente para su ocultación en el techo, no afecta a la apariencia del edificio en general, y no va a romper la armonía de las calles urbanas.



reddot winner 2022





## Medidas múltiples La seguridad de las habitaciones está garantizada

### Detección de fugas de refrigerante

La detección de fugas de refrigerante en tiempo real es esencial para el sistema de refrigerante R32. Si la concentración de refrigerante supera las 5000 ppm, la unidad interior dejará de funcionar y activará un zumbador y una luz intermitente de advertencia. Además, si hay algún sistema de alarma o ventilación de terceros, también se podrá vincular el sistema.

### Recuperación de refrigerante

En caso de fuga de refrigerante, nuestro sistema activa las alarmas, se apaga e inicia la recuperación de refrigerante inmediatamente. Además, en caso de apagón repentino, la caja de cierre puede cerrar automáticamente las válvulas para evitar fugas.

#### El progreso de la recuperación de refrigerante

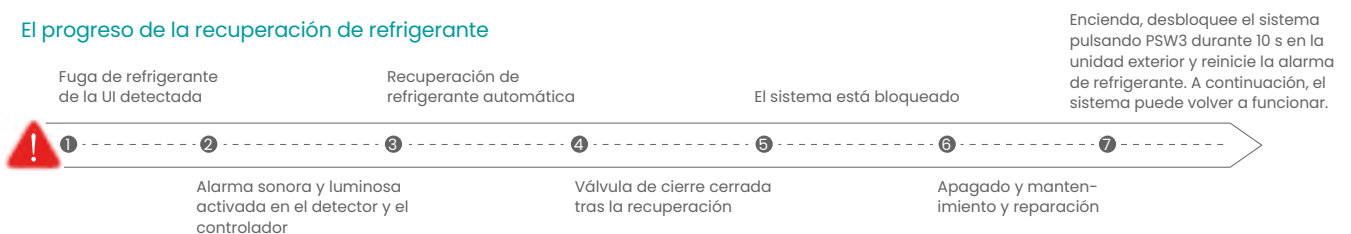



## Caja de cierre

- Capacidad: 10 HP
- 17 unidades de inducción (UI) como máximo para 1 puerto
- Se cierra automáticamente al apagarse
- Válvula de 6000 pls/13,0 mm para tubería de gas y válvula de 3000 pls/6,1 mm para tubería de líquido



## Detector de refrigerante

- Exterior elegante y moderno
- Instalación en la pared
- Detección por infrarrojos del sensor de infrarrojo no dispersivo (NDIR)
- Alimentado por 12±10 % V CC desde la UI o puerto de alimentación específico reservado
- Valor de alarma 5000 ppm
- Contacto seco reservado
- Vida útil de diseño ≥10 años

Accesorios	Caja de cierre	Detector de refrigerante
Model	HESE-2V15	HOPT-ERD01

## Control del ruido de la unidad exterior

### Modo silencioso nocturno automático

En general, las personas son más sensibles al ruido por la noche. El modo silencioso nocturno puede activarse cuando sea necesario, y el ruido puede reducirse hasta 10 dB(A).

Paso 1: disminución de 5 dB(A); Paso 2: disminución de 7 dB(A); Paso 3: disminución de 10 dB(A).

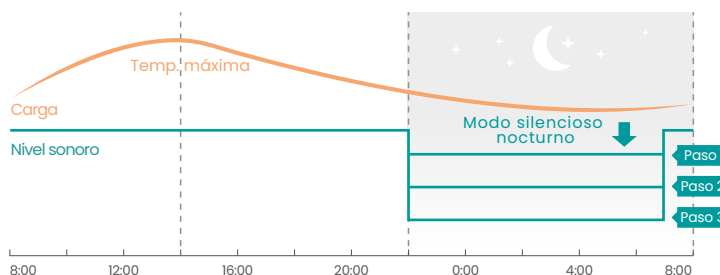

### Modo de bajo ruido

Los usuarios pueden ajustar con flexibilidad el modo de bajo ruido en cualquier momento. Hay tres niveles para elegir, que pueden ajustarse en los controladores o en la placa de circuito impreso.

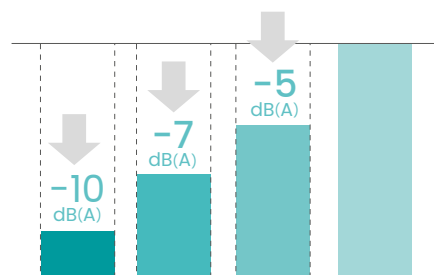

## Amplio rango de funcionamiento

El rango de funcionamiento ampliado proporciona mayor potencial de aplicación. El FRV de Hisense puede funcionar en un amplio rango de temperatura ambiente: de -10 °C a 52 °C en modo refrigeración, y de -25 °C a 26 °C en modo calefacción.





## Alta presión estática externa

Una mayor presión estática externa es esencial para la instalación de la unidad exterior, especialmente en espacios estrechos. El Hi-Smart H5 ofrece una presión estática externa máxima de 35 Pa, lo que permite distancias de descarga de aire más largas, evitando cortocircuitos en el flujo de aire. Además, la alta PEE permite una instalación oculta tras las rejillas, lo que minimiza la alteración de las fachadas del edificio.

### FRV convencional

Con una PEE baja, la distancia de descarga es significativamente corta, lo que hace que la unidad exterior sea muy susceptible a la formación de un efecto de isla de calor.

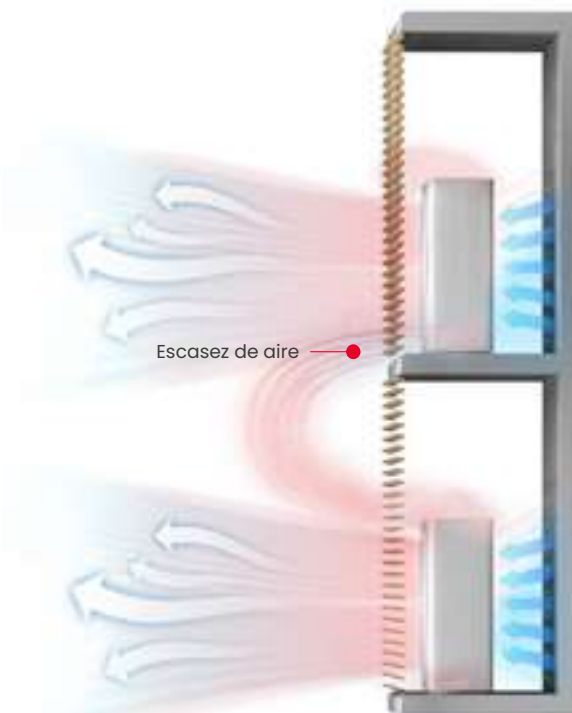

### FRV de Hisense

La distancia de descarga es de hasta 6 m, lo que puede evitar el cortocircuito del flujo de aire de manera eficiente.

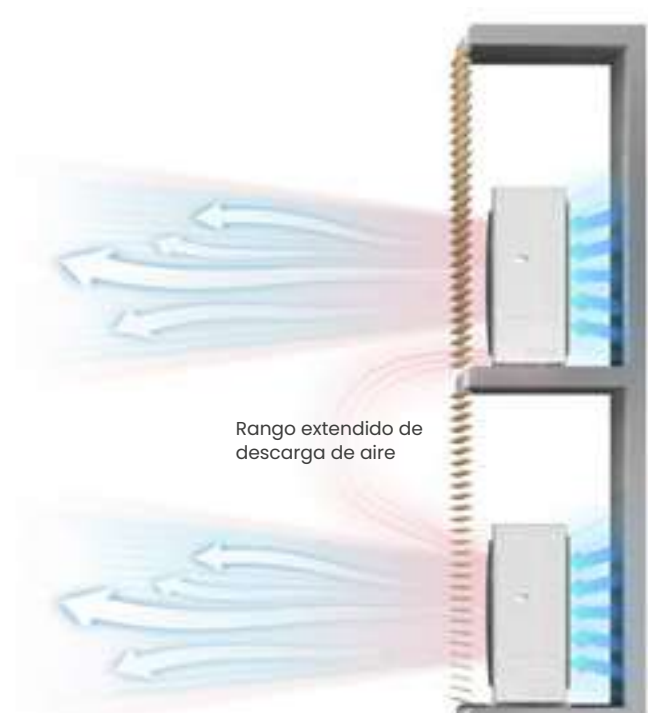

## Instalación flexible con tuberías largas

La mayor longitud de las tuberías permite un diseño y una instalación flexibles. La unidad Hi-Smart H5 ofrece facilidad de instalación con largas longitudes de tubería.



\*40 m si la unidad exterior está por debajo de la unidad interior.

## Arranque rápido sin necesidad de precalentamiento para la unidad exterior

Cuando la temperatura ambiente sea superior a  $-10^{\circ}\text{C}$ , el sistema podrá arrancar sin precalentamiento, logrando un enfriamiento y calentamiento rápidos.



## Reciclaje de refrigerante con un solo toque

La unidad Hi-Smart H5 cuenta con una función de reciclaje de refrigerante con un solo toque. Con sólo pulsar el botón de la placa de circuito impreso, el refrigerante puede reciclarse directamente. Esta función es muy útil y cómoda, sobre todo cuando hay que reparar las unidades interiores.



## Control inteligente y gestión energética visualizada

Impulsada por la plataforma Hi-Cloud, la solución de control inteligente de Hisense ofrece una experiencia de vida inteligente excepcional. El sistema de aire acondicionado puede controlarse en cualquier momento y lugar. Además, facilita la gestión visualizada de la energía a través de Smart Touch o la aplicación móvil Hi-Mit, lo que permite acceder rápidamente a los datos y análisis del consumo eléctrico. Utilizando análisis de macrodatos, también proporciona soluciones de ahorro energético para ayudarle a optimizar el uso de la energía de forma eficiente.



### Controlador con cable 120 (color)

- Pantalla LCD en color de 4,3 pulgadas
- 11 idiomas disponibles:  
Inglés, francés, alemán, italiano, español, neerlandés, portugués, polaco, turco, ruso y árabe
- Alarma de fuga de refrigerante
- VIP: prioridad de modo y temperatura

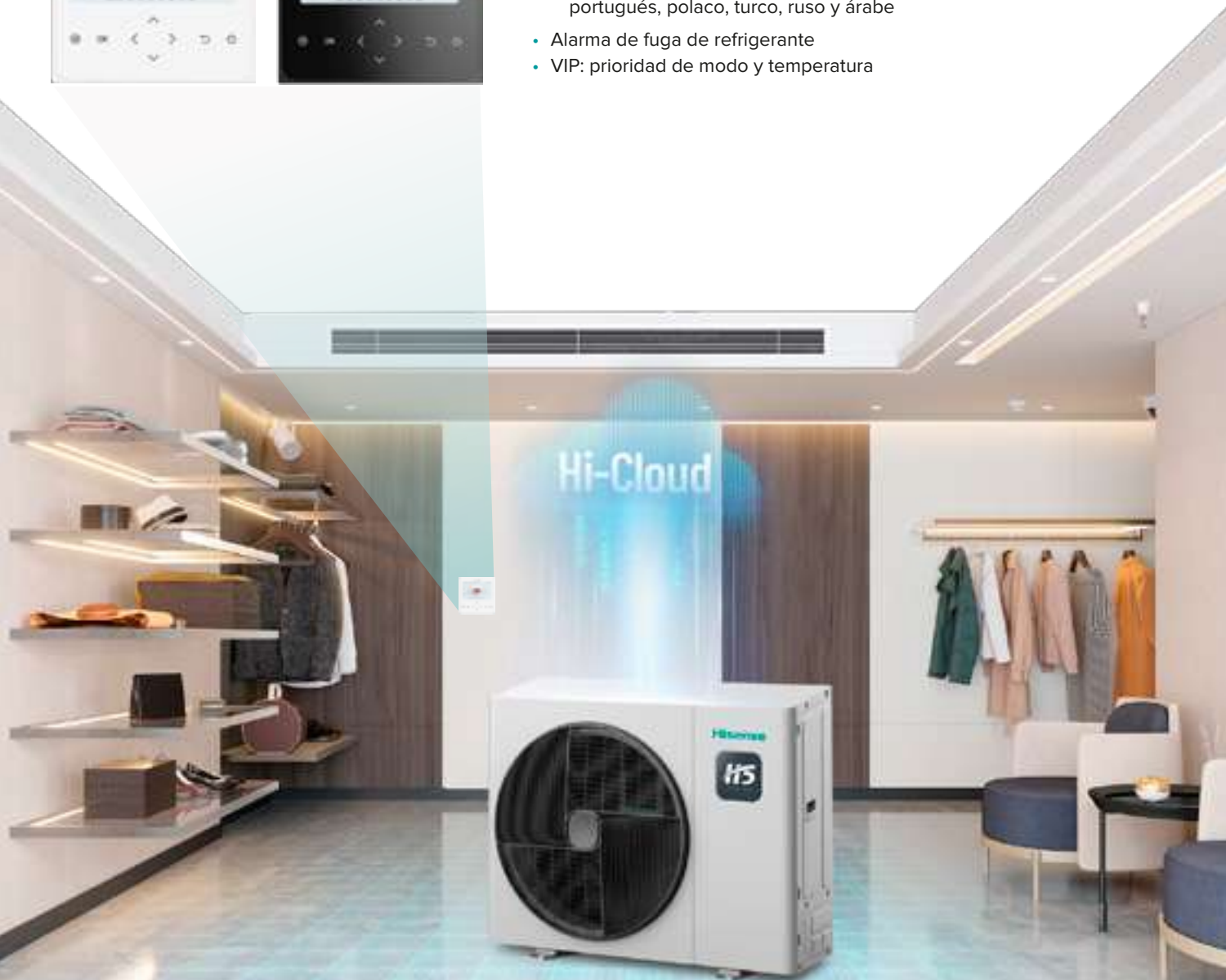



En cualquier momento y lugar,  
el control está en sus manos



## Hi-Mit II

- 15 idiomas disponibles
- Gestión energética
- Permiso de 2 niveles
- Programación 7x24
- Configuración de escenas personalizadas
- Hasta 64 unidades interiores conectables a un único adaptador



Toque para una vida  
más inteligente



## Smart Touch II

- Pantalla táctil en color de 10 pulgadas
- 14 idiomas entre los que elegir
- Mando a distancia disponible
- Programación semanal/anual
- Alarma de error por correo electrónico
- Admite actualizaciones de la programación inalámbrica
- Hasta 160 unidades interiores conectables





## Doble purificación para mejorar la salud del aire interior

### Autolimpieza de las unidades interiores

Las unidades interiores incorporan una función de autolimpieza inteligente que limpia eficazmente los intercambiadores de calor sin intervención manual, ahorrándole un tiempo valioso y dinero.

### Esterilización a alta temperatura de 56 °C

Con una avanzada función de esterilización a alta temperatura de 56 °C, nuestras unidades interiores eliminan rápidamente los virus dentro de la unidad interior, lo que garantiza que el aire liberado sea puro, proporcionando a los usuarios un ambiente interior sano y cómodo.

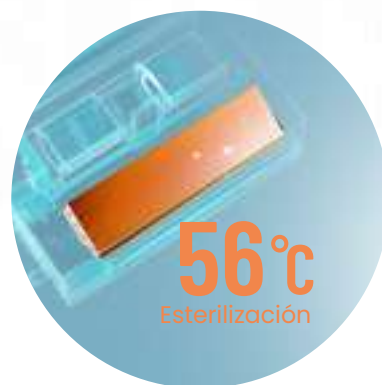

## Refrigeración cómoda sin corrientes de aire frío

La unidad interior puede conseguir una refrigeración cómoda, estableciendo una temperatura mínima de salida del aire. El sistema ajustará de forma inteligente la frecuencia de funcionamiento para garantizar que los usuarios obtengan un entorno cómodo y eficiente.

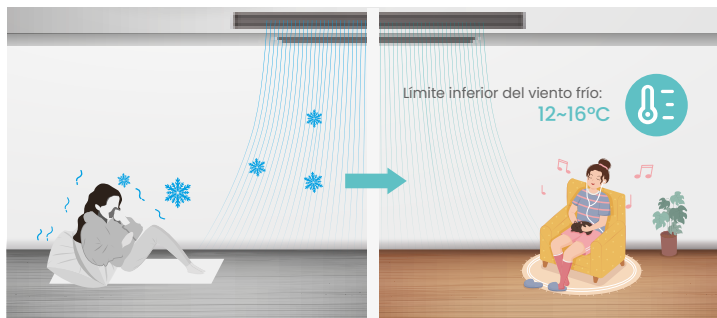

## Modo VIP

La unidad H5 ofrece un modo VIP para dar prioridad a habitaciones específicas, garantizando su comodidad y satisfacción lo más rápidamente posible. Se pueden designar hasta 5 unidades interiores como salas VIP simultáneamente.

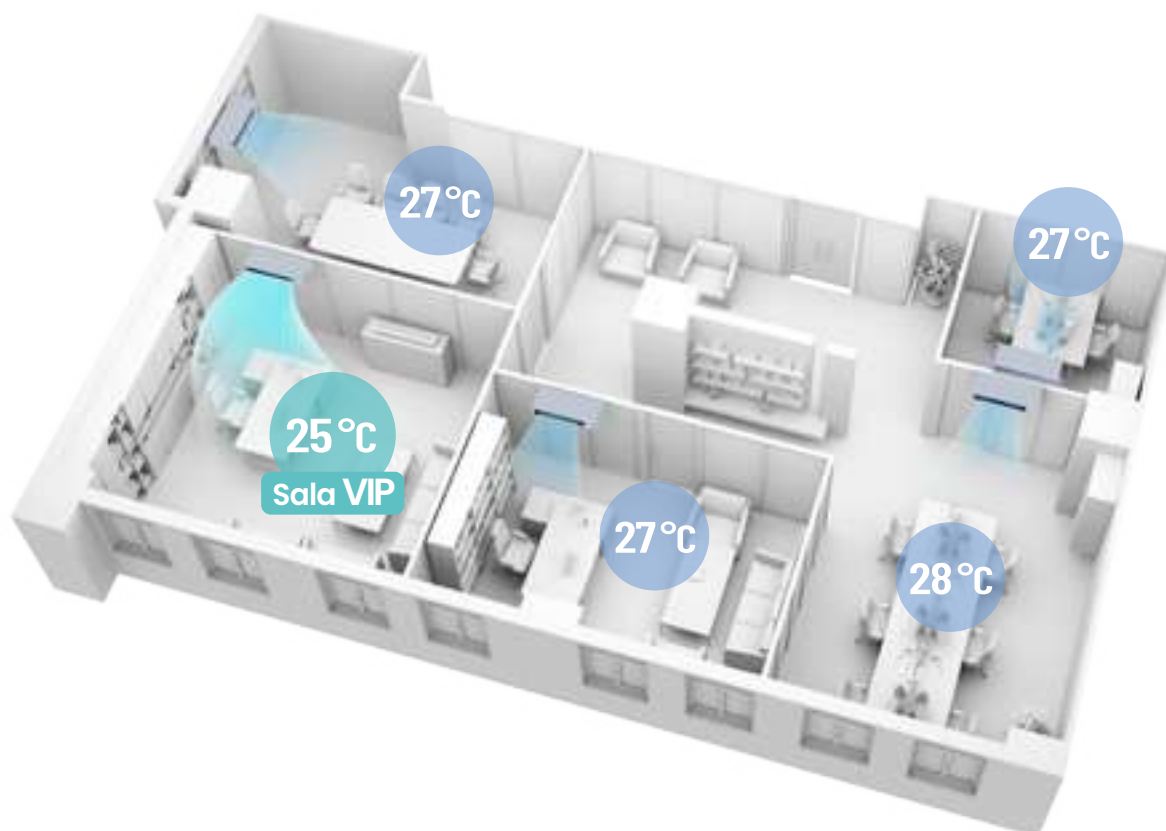

## Control práctico de funcionamiento con subconfiguración principal

Gracias a la subconfiguración principal, las unidades secundarias pueden alinearse automáticamente con el ajuste de modo de la unidad principal, el ajuste de la temperatura o ambos, una vez establecida la unidad principal.

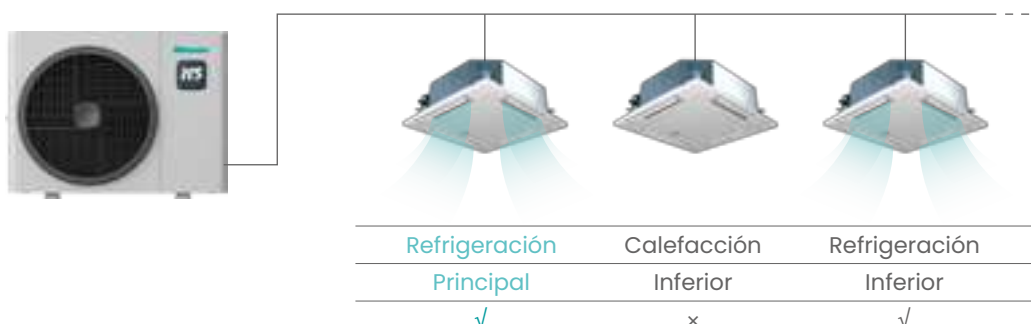





Hisense anti-corrosion  
black fin



## Especificaciones de la unidad exterior

CV			4	5	6
Modelo Unidad Exterior	CA 1Ø, 220-240V/50/60Hz		AVW-41HJDH2H1	AVW-48HJDH2H1	AVW-54HJDH2H1
	CA 3Ø, 380-415V/50/60Hz		AVW-41HKDH2H1	AVW-48HKDH2H1	AVW-54HKDH2H1
Refrigeración	Capacidad	kW	12,1	14,0	15,5
		kBtu/h	41,5	48,0	53,0
	Potencia de entrada	kW	3,30	4,24	4,70
	Factor de eficiencia energética estadounidense (EER)	kW/kW	3,67	3,30	3,30
Calefacción	Capacidad (máx.)	kW	14,2	16,0	18,0
		kBtu/h	48,0	54,5	61,5
	Potencia de entrada (máx.)	kW	3,60	4,10	4,80
	COP (máx.)	kW/kW	3,94	3,90	3,75
Caudal de aire		m³/min	80	80	80
Nivel de presión sonora (refrigeración/calefacción)		dB(A)	52/52	53/53	54/54
Refrigerante	Tipo		R32		
	Cantidad precargada	kg	2	2	2
Peso	Peso neto (monofásico/trifásico) kg	kg	94/95	94/95	94/95
	Peso bruto (monofásico/trifásico) kg	kg	109/110	109/110	109/110
Dimensiones	Red (A x Al x P)	mm	840×1100×390	840×1100×390	840×1100×390
	Embalaje (A x Al x P)	mm	1000×1185×530	1000×1185×530	1000×1185×530
Color del armario			Blanco grisáceo	Blanco grisáceo	Blanco grisáceo
Ref. de tuberías	Gas	mm	15,88	15,88	15,88
		Pulgadas	5/8	5/8	5/8
	Líquido	mm	9,53	9,53	9,53
		Pulgadas	3/8	3/8	3/8
Unidades interiores conectables	Cantidad	Piezas	10	12	13
	Coefficiente de conexión		50% - 150%	50% - 150%	50% - 150%
Diseño de tuberías	Longitud máx. de las tuberías	m	80	80	80
	Diferencia de altura entre la unidad exterior y la interior	m (exterior superior)	50	50	50
		m (exterior inferior)	40	40	40
	Diferencia de altura entre unidades interiores	m	15	15	15
Rango de funcionamiento	Refrigeración	Bulbo seco °C	-10 - 52		
	Calefacción	Bulbo húmedo / bulbo seco °C	-25.5 - 15.5 / -25 - 26		

### Nota:

1. La capacidad nominal de refrigeración y la capacidad nominal de calefacción se prueban en las siguientes condiciones:

Condiciones de refrigeración: temperatura de entrada del aire interior: 27 °C de bulbo seco, 19 °C de bulbo húmedo, temperatura de entrada de aire exterior: 35 °C de bulbo seco, longitud de la tubería: 7,5 m, diferencia de altura de la tubería: 0 m

Condiciones de calefacción: temperatura de entrada del aire interior: 20 °C de bulbo seco, temperatura de entrada del aire exterior: 7 °C de bulbo seco, 6 °C de bulbo húmedo, longitud de la tubería: 7,5 m, diferencia de altura de la tubería: 0 m









































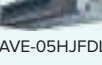
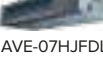
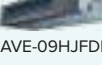
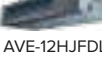
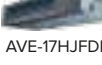
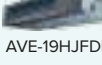
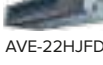
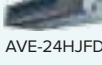
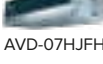
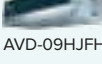
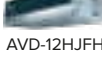
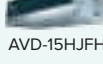
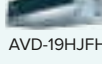
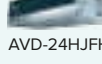
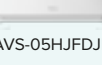
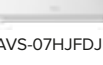
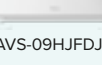
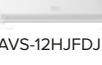
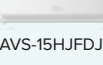
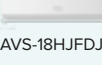
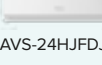

2. Durante las operaciones de refrigeración (48°52 °C) o calefacción (23°26 °C), la unidad puede funcionar intermitentemente.









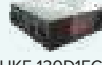













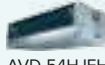



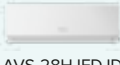

















**Hisense** | VRF  
UNIDAD  
INTERIOR







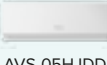
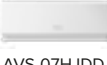
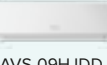
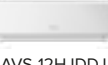
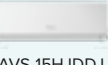

# Gama de producto R410

Página	Serie	Unidades interiores R410								
		0,6 CV 5 kBtu/h	0,8 CV 7 kBtu/h	1 CV 9 kBtu/h	1,3 CV 12 kBtu/h	1,5 CV 14 kBtu/h	1,8 CV 17 kBtu/h	2 CV 19 kBtu/h	2,3 CV 22 kBtu/h	2,5 CV 24 kBtu/h
367	Cassette de 4 vías									
				AVBC-09HJFKA	AVBC-12HJFKA	AVBC-15HJFKA		AVBC-19HJFKA	AVBC-22HJFKA	AVBC-24HJFKA
366	Mini Cassette de 4 vías									
		AVC-05HJFA	AVC-07HJFA	AVC-09HJFA	AVC-12HJFA	AVC-15HJFA	AVC-17HJFA	AVC-19HJFA		
371	Cassette de 1 vía									
			AVY-07UXJSJA	AVY-09UXJSJA	AVY-12UXJSJA	AVY-14UXJSJA		AVY-18UXJSKA		AVY-24UXJSKA
374	Cassette de 2 vías									
			AVL-07UXJSGA	AVL-09UXJSGA	AVL-12UXJSGA	AVL-14UXJSGA		AVL-18UXJSGA		AVL-24UXJSGA
379	Consola									
		AVK-05HJFCAA	AVK-07HJFCAA	AVK-09HJFCAA	AVK-12HJFCAA	AVK-15HJFCAA	AVK-17HJFCAA			
386	Conducto Baja silueta									
		AVE-05HJFDL	AVE-07HJFDL	AVE-09HJFDL	AVE-12HJFDL	AVE-15HJFDL	AVE-17HJFDL	AVE-19HJFDL	AVE-22HJFDL	AVE-24HJFDL
387	Conducto Media/alta presión									
			AVD-07HJFH	AVD-09HJFH	AVD-12HJFH	AVD-15HJFH		AVD-19HJFH		AVD-24HJFH
393	Mural									
		AVS-05HJFDJD	AVS-07HJFDJD	AVS-09HJFDJD	AVS-12HJFDJD	AVS-15HJFDJD		AVS-18HJFDJD		AVS-24HJFDJD
398	Techo-suelo									
							AVV-17URSCA	AVV-18URSCA	AVV-22URSCA	AVV-24URSCA
401	Suelo sin envolvente									
				AVH-09UXCSAA		AVH-14UXCSAA		AVH-18UXCSBA		AVH-24UXCSBA
408	Recuperador de calor con batería DX									
					HKF-50D1EC/C		HKF-80D1EC/C	HKF-100D1EC/C		HKF-130D1EC/C

Página	Serie	Unidades interiores R410								
		3 CV 27 kBtu/h	3,3 CV 30 kBtu/h	4 CV 38 kBtu/h	5 CV 48 kBtu/h	6 CV 54 kBtu/h	8 CV 76 kBtu/h	10 CV 96 kBtu/h	16 CV 154 kBtu/h	20 CV 190 kBtu/h
367	Cassette de 4 vías									
		AVBC-27HJFKA	AVBC-30HJFKA	AVBC-38HJFKA	AVBC-48HJFKA	AVBC-54HJFKA				
	Mini Cassette de 4 vías									
	Cassette de 1 vía									
374	Cassette de 2 vías									
		AVL-27UXJSGA	AVL-30UXJSGA	AVL-38UXJSHA	AVL-48UXJSHA	AVL-54UXJSHA				
	Consola									
	Conducto Baja silueta									
387	Conducto Media/alta presión									
			AVD-30HJFH	AVD-38HJFH	AVD-48HJFH	AVD-54HJFH	AVD-76HJFH	AVD-96HJFH	AVD-154HJFH	AVD-190HJFH
393	Mural									
		AVS-28HJFDJD								
398	Techo-suelo									
		AVV-27URSCB	AVV-30URSCB	AVV-38URSCB	AVV-48URSCC					
	Suelo sin envoltente									
	Recuperador de calor con batería DX									

# Gama de producto R32

Página	Serie	Unidades interiores R32						
		0,6 CV 5 kBtu/h	0,8 CV 7 kBtu/h	1 CV 9 kBtu/h	1,3 CV 12 kBtu/h	1,5 CV 14 kBtu/h	1,8 CV 17 kBtu/h	2 CV 19 kBtu/h
367	Cassette de 4 vías			 AVBC-09HJDBA	 AVBC-12HJDBA	 AVBC-15HJDBA		 AVBC-19HJDBA
366	Mini Cassette de 4 vías	 AVC-05HJDBA	 AVC-07HJDBA	 AVC-09HJDBA	 AVC-12HJDBA	 AVC-15HJDBA	 AVC-17HJDBA	 AVC-19HJDBA
386	Conducto Baja silueta	 AVE-05HJDDH	 AVE-07HJDDH	 AVE-09HJDDH	 AVE-12HJDDH	 AVE-15HJDDH		 AVE-19HJDDH
393	Mural	 AVS-05HJDDJ	 AVS-07HJDDJ	 AVS-09HJDDJ	 AVS-12HJDDJ	 AVS-15HJDDJ		 AVS-19HJDDJ

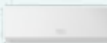
Página	Serie	Unidades interiores R32						
		2,3 CV 22 kBtu/h	2,5 CV 24 kBtu/h	3 CV 27 kBtu/h	3,3 CV 30 kBtu/h	4 CV 38 kBtu/h	5 CV 48 kBtu/h	6 CV 54 kBtu/h
367	Cassette de 4 vías	 AVBC-22HJDBA	 AVBC-24HJDBA	 AVBC-27HJDBA	 AVBC-30HJDBA	 AVBC-38HJDBA	 AVBC-48HJDBA	 AVBC-54HJDBA
366	Mini Cassette de 4 vías							
386	Conducto Baja silueta		 AVE-24HJDDH					
393	Mural		 AVS-24HJDDJ	 AVS-28HJDDJ				

# FUNCIONES Y ACCESORIOS

## Instalación y mantenimiento



### Altura de drenaje de 850 mm

La bomba de drenaje facilita el drenaje de condensado de la unidad interior. Cuanto mayor es la altura de drenaje, más seguro es el sistema de drenaje, especialmente en grandes sistemas con una gran cantidad de unidades interiores.



### Autodiagnóstico

La función de autodiagnóstico en las unidades interiores determina y analiza de manera inteligente los problemas que aparecen, para proporcionar una guía de solución de problemas. Se puede visualizar y rastrear en controladores y la PCB de la unidad.



### Tamaño compacto

El tamaño compacto de la unidad interior proporciona una mayor flexibilidad de instalación, especialmente en espacios reducidos.



### Limpieza fácil

Gracias a sus superficies lisas y planas, es fácil de limpiar las unidades interiores con un paño y se evita la acumulación masiva de polvo.



### Gama de gran capacidad

Las unidades interiores con grandes capacidades ofrecen más opciones para satisfacer diferentes cargas térmicas interiores.



### Reinicio automático

La unidad interior con función de reinicio automático se reiniciará o restablecerá automáticamente al modo anterior en el modo predefinido si la alimentación se corta de forma anómala.



### Refrigeración a baja temperatura

La temperatura objetivo de las unidades interiores se puede ajustar en 16 °C.



### Ajuste de temperatura de impulsión

Gracias la función Ajuste de temperatura de impulsión, es posible limitar la temperatura del aire de impulsión entre 10°C y 16°C, lo que evita que salga el aire fresco que esté por debajo de la temperatura configurada.



### Receptor inalámbrico

Cuando el mando inalámbrico no es el mando estándar de la unidad, tiene la opción de un receptor inalámbrico para las unidades interiores compatibles.



### Sensor de humedad (opcional)

Las unidades interiores compatibles con el accesorio del sensor de humedad pueden acceder a la función de deshumidificación automática en la unidad interior.



### Hi-Motion (opcional)

El Hi-Motion o Sensor de movimiento es un sensor opcional que en función de la presencia humana, permite el encendido/apagado automáticos, el ventilador automático y ajuste de temperatura.



### Función contacto on/off

La unidad interior se apaga cuando una ventana está abierta y vuelve al estado anterior, cuando se cierra esta ventana.

## Función especial



### Control remoto

Se puede controlar de forma remota mediante un controlador inalámbrico con pantalla LCD.



### Funcionamiento silencioso

Unidades interiores con niveles de presión acústica muy bajos durante el funcionamiento.



### Posición ajustable del deflector

La posición del deflector de las unidades interiores se puede ajustar en varios ángulos diferentes.



### Deflector oscilante

Los deflectores de la unidad interior oscilan automáticamente hacia arriba y abajo para distribuir uniformemente el aire por la estancia.



### Velocidad del ventilador

Se pueden seleccionar varias velocidades del ventilador.



### Velocidad del ventilador automático

Controla automáticamente la velocidad de rotación del ventilador en función de la carga interior para lograr eficiencia y confort al mismo tiempo.



### Introducción de aire fresco

Se puede introducir aire fresco en las salas con un adaptador opcional o conexión directa al retorno de aire de la unidad interior.



### Estándar

### Filtro estándar incluido

El filtro lavable de larga duración está integrado de serie en el retorno de aire de la unidad.



### Opcional

### Filtro opcional

Como elemento lavable de larga duración, el filtro se puede utilizar como accesorio opcional.



### AirPure (opcional)

Un dispositivo que elimina olores, virus, alérgenos e inactiva bacterias.

## Calidad del aire



## CASSETTE DE 4 VÍAS



## CASSETTE DE 4 VÍAS

### Diseño compacto y elegante

El cassette de 4 vías tiene un grosor de 238 mm y el minicassette de 4 vías, de 215 mm, por lo que son adecuados para espacios estrechos en el techo. La rejilla de aire de retorno directo se sustituye por un nuevo diseño moderno, con más gusto y elegancia para cualquier estética interior.

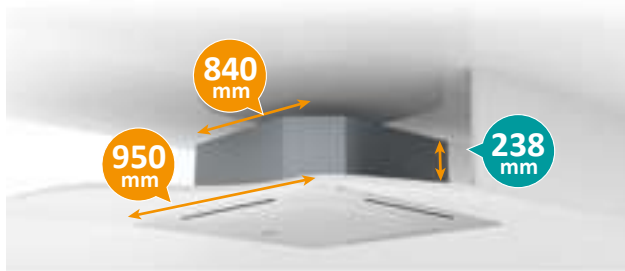

Cassette de 4 vías

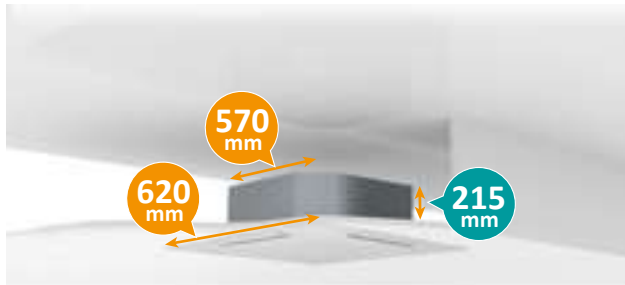

Minicassette de 4 vías

### Instalación a mayor altura

El aire del cassette puede circular hacia abajo desde alturas de techo de hasta 4,2 m. También es apto para el funcionamiento con sensores de movimiento.

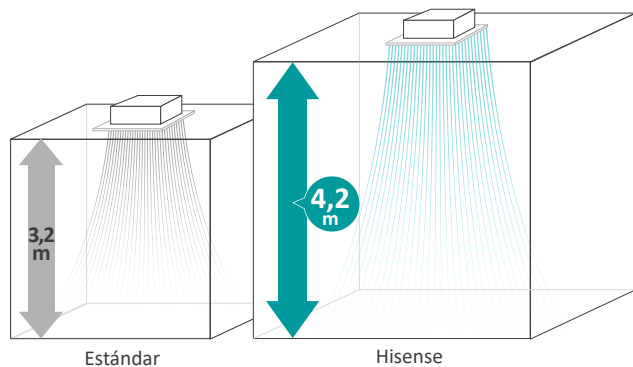

Estándar

Hisense

### Modo Brisa

En el nuevo modo brisa diseñado, el aire se expulsa a través de microorificios en el panel. De este modo, se evita una corriente de aire frío hacia la cara o el cuerpo directamente.

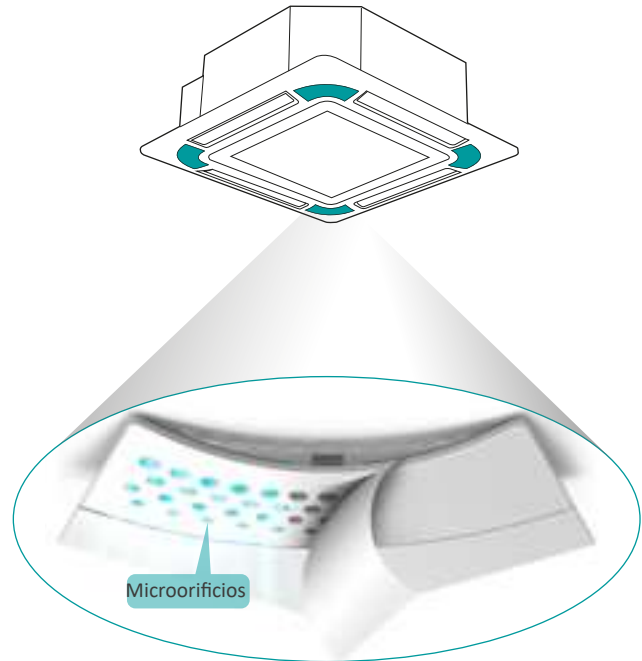

### Panel plano supercompacto

Con el panel ultrafino instalado, solo sobresale 10 mm y se integra perfectamente con el techo.



# CASSETTE DE 4 VÍAS

## Control independiente de deflectores

Todos los deflectores de las unidades de cassette de 4 vías se pueden ajustar independientemente en 7 posiciones, desde 0° (cerrada) a 64° para una dirección del flujo de aire más precisa, lo que maximiza el confort del usuario y permite adaptar a las necesidades de diferentes distribuciones de los espacios.

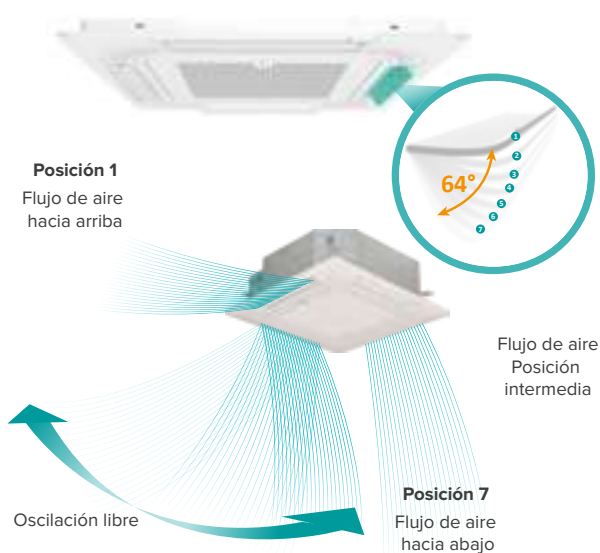

## Toma de aire fresco (opcional)

Para satisfacer la función de toma de aire fresco, el adaptador de conducto como parte opcional es apto para el mini-cassette de 4 vías y el cassette de 4 vías.

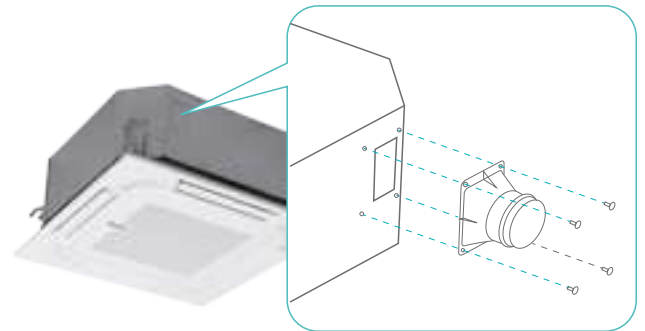

## Sensor de humedad (opcional)

La deshumidificación automática se puede lograr eligiendo un sensor de humedad, configurando el rango de humedad del 35 % al 90 %.

## Sensor de movimiento (opcional)

El sensor de movimiento puede proporcionar más confort al cliente y ahorro energético.

1) Con el sensor, la unidad interior puede encenderse o apagarse de forma automática cuando las personas entran o salen de una estancia.

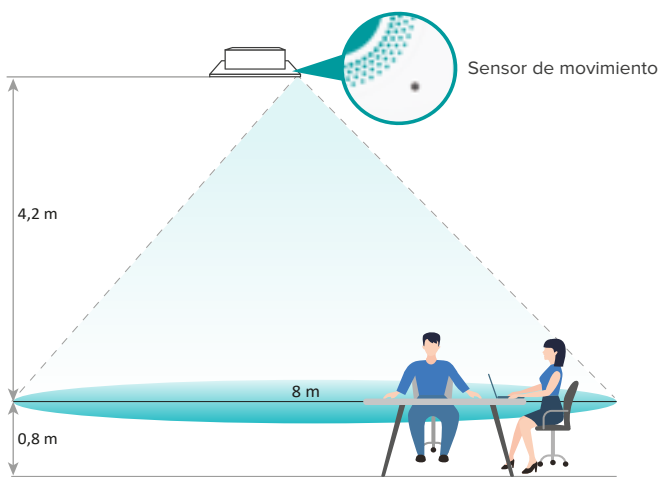

2) El sensor permite detectar la ubicación de las personas. Se puede ajustar la dirección del aire para evitar a las personas o dirigirlo directamente hacia estas.

3) Cuando cambia el número de personas detectadas, la temperatura de ajuste se modifica automáticamente.

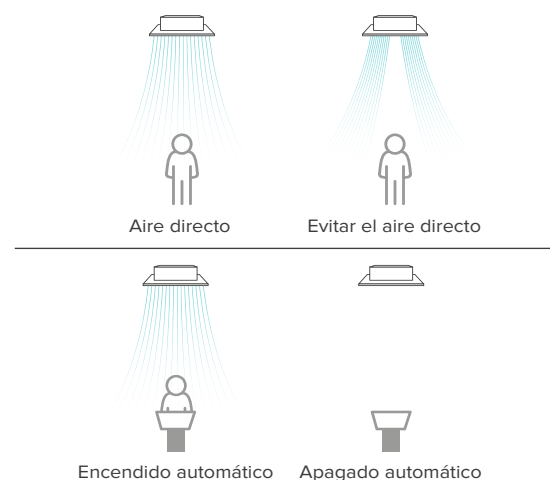

# CASSETTE DE 4 VÍAS

## Cassette de 4 vías R410a



Modelo		AVBC-09 HJFKA	AVBC-12 HJFKA	AVBC-15 HJFKA	AVBC-19 HJFKA	AVBC-22 HJFKA	AVBC-24 HJFKA	AVBC-27 HJFKA	AVBC-30 HJFKA	AVBC-38 HJFKA	AVBC-48 HJFKA	AVBC-54 HJFKA		
Fuente de alimentación		CA 1Ø, 220~240 V/50 Hz (60 Hz)												
Capacidad	Refrigeración	kW	2,8	3,6	4,5	5,6	6,3	7,1	8,0	9,0	11,2	14,0	16,0	
		Btu/h	9600	12300	15400	19100	21500	24200	27300	30700	38200	47800	54600	
	Calefacción	kW	3,2	4,0	5,0	6,3	7,1	8,0	9,0	10,0	12,5	16,0	18,0	
		Btu/h	10900	13700	17100	21500	24200	27300	30700	34100	42700	54600	61400	
Potencia consumida	Refrigeración	W	20	30	40	50	50	60	70	70	80	130	130	
	Calefacción	W	20	30	40	50	50	60	70	70	80	130	130	
Presión acústica	dB (A)	30 / 28 / 28 / 27 / 26 / 26	32 / 29 / 29 / 28 / 27 / 26	33 / 31 / 29 / 29 / 27 / 26	34 / 31 / 30 / 28 / 28 / 26	36 / 33 / 32 / 31 / 29 / 28	36 / 33 / 32 / 31 / 29 / 28	37 / 36 / 35 / 33 / 31 / 30	37 / 36 / 35 / 33 / 31 / 30	42 / 40 / 38 / 36 / 34 / 33	46 / 44 / 40 / 38 / 36 / 34	46 / 44 / 40 / 38 / 36 / 34	46 / 44 / 40 / 38 / 36 / 34	
Caudal de aire	m³/min	15,0 / 12,0 / 10,8 / 10,0 / 8,8	17,0 / 14,0 / 12,8 / 11,8 / 10,8 / 9,1	19,0 / 15,0 / 13,9 / 12,6 / 11,4 / 10,5	19,0 / 15,0 / 13,9 / 12,6 / 11,8 / 10,5	26,0 / 20,0 / 18,3 / 17,0 / 15,1 / 13,0	27,0 / 21,1 / 19,1 / 18,0 / 15,8 / 14,7	25,0 / 21,1 / 19,6 / 17,9 / 16,1 / 14,7	25,0 / 22,3 / 20,3 / 18,3 / 16,9 / 15,3	31,0 / 29,5 / 28,7 / 26,0 / 23,5 / 20,5	37,0 / 33,5 / 29,6 / 27,2 / 24,2 / 22,4	37,0 / 34,0 / 30,7 / 28,9 / 25,6 / 23,8	37,0 / 34,0 / 30,7 / 28,9 / 25,6 / 23,8	
Tipo de conexión	-	Conexión abocardada (con tuercas abocardadas)												
Tuberías	Líquido	mm	Ø 6,35	Ø 6,35	Ø 6,35	Ø 6,35	Ø 6,35	Ø 9,53	Ø 9,53	Ø 9,53	Ø 9,53	Ø 9,53	Ø 9,53	
		pulgadas	1/4	1/4	1/4	1/4	1/4	3/8	3/8	3/8	3/8	3/8	3/8	
	Gas	mm	Ø 12,7	Ø 12,7	Ø 12,7	Ø 12,7	Ø 12,7	Ø 15,88	Ø 15,88	Ø 15,88	Ø 15,88	Ø 15,88	Ø 15,88	
		pulgadas	1/2	1/2	1/2	1/2	1/2	5/8	5/8	5/8	5/8	5/8	5/8	
Drenaje de condensado	mm	DN25 (Diámetro exterior Ø 32 mm)												
Peso	Peso Neto	kg	20	20	21	21	23	23	26	26	26	26	26	
	Peso Bruto	kg	24	24	25	25	27	27	31	31	31	31	31	
Dimensiones	Externo	Alt.	mm	238	238	238	238	238	238	288	288	288	288	
		Anch.	mm	840	840	840	840	840	840	840	840	840	840	
		P	mm	840	840	840	840	840	840	840	840	840	840	
Panel de decoración	Modelo	-	HP-G-NK	HP-G-NK	HP-G-NK	HP-G-NK	HP-G-NK	HP-G-NK	HP-G-NK	HP-G-NK	HP-G-NK	HP-G-NK	HP-G-NK	
	Color del panel	-	Blanco neutro											
	Cuerpo Dimensiones	Alt.	mm	47	47	47	47	47	47	47	47	47	47	47
		Anch.	mm	950	950	950	950	950	950	950	950	950	950	950
		P	mm	950	950	950	950	950	950	950	950	950	950	950
	Peso Neto	kg	5,7	5,7	5,7	5,7	5,7	5,7	5,7	5,7	5,7	5,7	5,7	
Peso Bruto	kg	8,0	8,0	8,0	8,0	8,0	8,0	8,0	8,0	8,0	8,0	8,0		

## NOTAS:

- La capacidad de refrigeración nominal y la capacidad de calefacción se basan en las condiciones siguientes:  
Condiciones de la función de refrigeración  
Temperatura de entrada de aire interior: 27 °C DB (80 °F DB), 19,0 °C WB (66,2 °F WB)  
Temperatura de entrada de aire exterior: 35 °C DB (95 °F DB)  
Longitud de las tuberías: 7,5 metros Elevación de las tuberías: 0 metros  
Condiciones de la función de calefacción  
Temperatura de entrada de aire interior: 20 °C DB (68 °F DB)  
Temperatura de entrada de aire exterior: 7 °C DB (45 °F DB), 6 °C WB (43 °F WB)
- El nivel de presión acústica se basa en las condiciones siguientes: 1,5 m debajo de la unidad. Los datos anteriores se midieron en una cámara anecoica, por lo que el sonido reflejado debe tenerse en consideración en el campo.
- Para la altura del techo, el modelo 09~24 no debe superar los 2,7 m; el modelo 27~54 no debe superar los 3,2 m. Si la altura excede el límite, se puede lograr a través de la configuración de funciones mediante un controlador por cable. Para más detalles, póngase en contacto con el ingeniero técnico local.

# CASSETTE DE 4 VÍAS

## Cassette de 4 vías

## R-32



Modelo			AVBC-09 HJDBA	AVBC-12 HJDBA	AVBC-15 HJDBA	AVBC-19 HJDBA	AVBC-22 HJDBA	AVBC-24 HJDBA	AVBC-27 HJDBA	AVBC-30 HJDBA	AVBC-38 HJDBA	AVBC-48 HJDBA	AVBC-54 HJDBA	
Fuente de alimentación			CA 1Ø, 220V~240V/50Hz/60Hz											
Capacidad	Refrigeración	kW	2,8	3,6	4,5	5,6	6,3	7,1	8,0	9,0	11,2	14,0	16,0	
		Btu/h	9600	12300	15400	19100	21500	24200	27300	30700	38200	47800	54600	
	Calefacción	kW	3,2	4,0	5,0	6,3	7,1	8,0	9,0	10,0	12,5	16,0	18,0	
		Btu/h	10900	13700	17100	21500	24200	27300	30700	34100	42700	54600	61400	
Potencia consumida	Refrigeración	W	20	30	40	50	50	60	70	70	80	130	130	
	Calefacción	W	20	30	40	50	50	60	70	70	80	130	130	
Presión acústica		dB (A)	30 / 28 / 28 / 27 / 26 / 26	32 / 29 / 29 / 28 / 27 / 26	33 / 31 / 29 / 29 / 27 / 26	34 / 31 / 30 / 28 / 28 / 26	36 / 33 / 32 / 31 / 29 / 28	36 / 33 / 32 / 31 / 29 / 28	37 / 36 / 35 / 33 / 31 / 30	37 / 36 / 35 / 33 / 31 / 30	42 / 40 / 38 / 36 / 34 / 33	46 / 44 / 40 / 38 / 36 / 34	46 / 44 / 41 / 40 / 38 / 36	
Caudal de aire		m <sup>3</sup> /min	15,0 / 12,8 / 12,0 / 10,8 / 10,0 / 8,8	17,0 / 14,0 / 12,8 / 11,8 / 10,8 / 9,1	19,0 / 15,0 / 13,9 / 12,6 / 11,4 / 10,5	19,0 / 15,0 / 13,9 / 12,6 / 11,8 / 10,5	26,0 / 20,0 / 18,3 / 17,0 / 15,1 / 13,0	27,0 / 21,1 / 19,1 / 18,0 / 15,8 / 14,7	25,0 / 21,1 / 19,6 / 17,9 / 16,1 / 14,7	25,0 / 22,3 / 20,3 / 18,3 / 16,9 / 15,3	31,0 / 29,5 / 28,7 / 26,0 / 23,5 / 20,5	37,0 / 33,5 / 29,6 / 27,2 / 24,2 / 22,4	37,0 / 34,0 / 30,7 / 28,9 / 25,6 / 23,8	
Tipo de conexión		-	Conexión abocardada (con tuercas abocardadas)											
Tuberías	Líquido	mm	Ø 6,35	Ø 6,35	Ø 6,35	Ø 6,35	Ø 6,35	Ø 9,53	Ø 9,53	Ø 9,53	Ø 9,53	Ø 9,53	Ø 9,53	
		pulgadas	1/4	1/4	1/4	1/4	1/4	3/8	3/8	3/8	3/8	3/8	3/8	
	Gas	mm	Ø 12,7	Ø 12,7	Ø 12,7	Ø 12,7	Ø 12,7	Ø 15,88	Ø 15,88	Ø 15,88	Ø 15,88	Ø 15,88	Ø 15,88	
		pulgadas	1/2	1/2	1/2	1/2	1/2	5/8	5/8	5/8	5/8	5/8	5/8	
	Drenaje de condensado		mm	VP16 (diámetro exterior Ø22 mm)										
Peso	Peso Neto		kg	20	20	20	20	21	21	23	23	26	26	26
	Peso Bruto		kg	24	24	24	24	25	25	27	27	31	31	31
Dimensiones	Externo	Alt.	mm	238	238	238	238	238	238	288	288	288	288	288
		Anch.	mm	840	840	840	840	840	840	840	840	840	840	840
		P	mm	840	840	840	840	840	840	840	840	840	840	840
Panel de decoración	Modelo		-	HPE-GNK1										
	Color del panel		-	Blanco neutro										
	Cuerpo Dimensiones	Alt.	mm	47	47	47	47	47	47	47	47	47	47	47
		Anch.	mm	950	950	950	950	950	950	950	950	950	950	950
		P	mm	950	950	950	950	950	950	950	950	950	950	950
	Peso Neto		kg	5,7	5,7	5,7	5,7	5,7	5,7	5,7	5,7	5,7	5,7	5,7
Peso Bruto		kg	8,0	8,0	8,0	8,0	8,0	8,0	8,0	8,0	8,0	8,0	8,0	

### NOTAS:

- La capacidad de refrigeración nominal y la capacidad de calefacción se basan en las condiciones siguientes:  
Condiciones de la función de refrigeración  
Temperatura de entrada de aire interior: 27 °C DB (80 °F DB), 19,0 °C WB (66,2 °F WB)  
Temperatura de entrada de aire exterior: 35 °C DB (95 °F DB)  
Longitud de las tuberías: 7,5 metros Elevación de las tuberías: 0 metros  
Condiciones de la función de calefacción  
Temperatura de entrada de aire interior: 20 °C DB (68 °F DB)  
Temperatura de entrada de aire exterior: 7 °C DB (45 °F DB), 6 °C WB (43 °F WB)
- El nivel de presión acústica se basa en las condiciones siguientes: 1,5 m debajo de la unidad. Los datos anteriores se midieron en una cámara anecoica, por lo que el sonido reflejado debe tenerse en consideración en el campo.
- Para la altura del techo, el modelo 09~24 no debe superar los 2,7 m; el modelo 27~54 no debe superar los 3,2 m. Si la altura excede el límite, se puede lograr a través de la configuración de funciones mediante un controlador por cable. Para más detalles, póngase en contacto con el ingeniero técnico local.

# CASSETTE DE 4 VÍAS

## Minicassette de 4 vías R410a



Modelo			AVC-05HJFA	AVC-07HJFA	AVC-09HJFA	AVC-12HJFA	AVC-15HJFA	AVC-17HJFA	AVC-19HJFA		
Fuente de alimentación			CA 1Ø, 220~240 V/50 Hz (60 Hz)								
Capacidad	Refrigeración	kW	1,5	2,2	2,8	3,6	4,5	5,0	5,6		
		Btu/h	5.100	7.480	9.520	12.240	15.300	17.000	19.040		
	Calefacción	kW	2,0	2,5	3,3	4,2	5,0	5,6	6,3		
		Btu/h	6.800	8.500	11.220	14.280	17.000	19.040	21.420		
Potencia consumida	Refrigeración	W	14	14	14	16	22	30	40		
	Calefacción	W	14	14	14	16	22	30	40		
Presión acústica		dB (A)	30/29/28/26	30/29/28/26	32/30/28/26	34/32/29/26	38/36/31/28	42/39/36/31	45/42/38/34		
Caudal de aire		m <sup>3</sup> /min	7,2/6,5/6,2/5,6	7,2/6,5/6,2/5,6	7,8/7,2/6,5/5,8	8,2/7,2/6,5/5,8	9,3/8,7/7,1/6,7	11,0/9,5/8,7/7,1	12,5/10,8/9,3/8,0		
Tipo de conexión		-	Conexión de tuerca abocardada								
Tuberías	Líquido	mm	Ø 6,35	Ø 6,35	Ø 6,35	Ø 6,35	Ø 6,35	Ø 6,35	Ø 6,35		
		pulgadas	1/4	1/4	1/4	1/4	1/4	1/4	1/4		
	Gas	mm	Ø 12,7	Ø 12,7	Ø 12,7	Ø 12,7	Ø 12,7	Ø 12,7	Ø 12,7		
		pulgadas	1/2	1/2	1/2	1/2	1/2	1/2	1/2		
	Drenaje de condensado		mm	DN25 (Diámetro exterior Ø 32 mm)							
Peso	Peso Neto		kg	14,5	14,5	14,8	14,8	15,8	15,8	15,8	
	Peso Bruto		kg	17,3	17,3	17,6	17,6	18,6	18,6	18,6	
Dimensiones	Externo	Alt.	mm	215	215	215	215	215	215	215	
		Anch.	mm	570	570	570	570	570	570	570	
		P	mm	570	570	570	570	570	570	570	
Panel de decoración	Modelo		-	HPE-D-NK	HPE-D-NK	HPE-D-NK	HPE-D-NK	HPE-D-NK	HPE-D-NK	HPE-D-NK	
	Color del panel		-	Blanco neutro							
	Cuerpo Dimensiones	Alt.	mm	37	37	37	37	37	37	37	
		Anch.	mm	620	620	620	620	620	620	620	
		P	mm	620	620	620	620	620	620	620	
	Peso Neto		kg	2,7	2,7	2,7	2,7	2,7	2,7	2,7	
Peso Bruto		kg	4,5	4,5	4,5	4,5	4,5	4,5	4,5		

## NOTAS:

- La capacidad de refrigeración nominal y la capacidad de calefacción se basan en las condiciones siguientes:  
 Condiciones de la función de refrigeración  
 Temperatura de entrada de aire interior: 27 °C DB (80 °F DB), 19,0 °C WB (66,2 °F WB)  
 Temperatura de entrada de aire exterior: 35 °C DB (95 °F DB)  
 Longitud de las tuberías: 7,5 metros Elevación de las tuberías: 0 metros  
 Condiciones de la función de calefacción  
 Temperatura de entrada de aire interior: 20 °C DB (68 °F DB)  
 Temperatura de entrada de aire exterior: 7 °C DB (45 °F DB), 6 °C WB (43 °F WB)

- El nivel de presión acústica se basa en las condiciones siguientes: 1,5 m debajo de la unidad. Los datos anteriores se midieron en una cámara anecoica, por lo que el sonido reflejado debe tenerse en consideración en el campo.
- Para la altura del techo, el modelo 09"24 no debe superar los 2,7 m; el modelo 27"54 no debe superar los 3,2 m. Si la altura excede el límite, se puede lograr a través de la configuración de funciones mediante un controlador por cable. Para más detalles, póngase en contacto con el ingeniero técnico local.

# CASSETTE DE 4 VÍAS

## Minicassette de 4 vías **R32**



Modelo			AVC-05HJDBA	AVC-07HJDBA	AVC-09HJDBA	AVC-12HJDBA	AVC-15HJDBA	AVC-17HJDBA	AVC-19HJDBA	
Fuente de alimentación			CA 1Ø, 220V~240V/50Hz/60Hz							
Capacidad	Refrigeración	kW	1,5	2,2	2,8	3,6	4,5	5,0	5,6	
		Btu/h	5100	7500	9600	12300	15400	17000	19100	
	Calefacción	kW	2,0	2,5	3,3	4,2	5,0	5,6	6,3	
		Btu/h	6800	8500	11200	14300	17000	19100	21500	
Potencia consumida	Refrigeración	W	14	14	14	16	22	30	40	
	Calefacción	W	14	14	14	16	22	30	40	
Presión acústica		dB (A)	30/29/28/26	30/29/28/26	32/30/28/26	34/32/29/26	38/36/31/28	42/39/36/31	45/42/38/34	
Caudal de aire		m <sup>3</sup> /min	7.2/6.5/6.2/5.6	7.2/6.5/6.2/5.6	7.8/7.2/6.5/5.8	7.8/7.2/6.5/5.8	9.3/8.7/7.1/6.7	11.0/9.5/8.7/7.1	12.5/10.8/9.3/8.0	
Tipo de conexión		-	Conexión abocardada (con tuercas abocardadas)							
Tuberías	Líquido	mm	Ø 6,35	Ø 6,35	Ø 6,35	Ø 6,35	Ø 6,35	Ø 6,35	Ø 6,35	
		pulgadas	1/4	1/4	1/4	1/4	1/4	1/4	1/4	
	Gas	mm	Ø 12,7	Ø 12,7	Ø 12,7	Ø 12,7	Ø 12,7	Ø 12,7	Ø 12,7	
		pulgadas	1/2	1/2	1/2	1/2	1/2	1/2	1/2	
Drenaje de condensado		mm	VP25 (diámetro exterior Ø32 mm)							
Peso	Peso Neto		kg	14,5	14,5	14,8	14,8	15,8	15,8	15,8
	Peso Bruto		kg	17,3	17,3	17,6	17,6	18,6	18,6	18,6
Dimensiones	Externo	Alt.	mm	215	215	215	215	215	215	215
		Anch.	mm	570	570	570	570	570	570	570
		P	mm	570	570	570	570	570	570	570
Panel de decoración	Modelo		-	HPE-DNK1						
	Color del panel		-	Blanco neutro						
	Cuerpo Dimensiones	Alt.	mm	37	37	37	37	37	37	37
		Anch.	mm	620	620	620	620	620	620	620
		P	mm	620	620	620	620	620	620	620
	Peso Neto		kg	2,7	2,7	2,7	2,7	2,7	2,7	2,7
Peso Bruto		kg	4,0	4,0	4,0	4,0	4,0	4,0	4,0	

### NOTAS:

- La capacidad de refrigeración nominal y la capacidad de calefacción se basan en las condiciones siguientes:  
Condiciones de la función de refrigeración  
Temperatura de entrada de aire interior: 27 °C DB (80 °F DB), 19,0 °C WB (66,2 °F WB)  
Temperatura de entrada de aire exterior: 35 °C DB (95 °F DB)  
Longitud de las tuberías: 7,5 metros Elevación de las tuberías: 0 metros  
Condiciones de la función de calefacción  
Temperatura de entrada de aire interior: 20 °C DB (68 °F DB)  
Temperatura de entrada de aire exterior: 7 °C DB (45 °F DB), 6 °C WB (43 °F WB)
- El nivel de presión acústica se basa en las condiciones siguientes: 1,5 m debajo de la unidad. Los datos anteriores se midieron en una cámara anecoica, por lo que el sonido reflejado debe tenerse en consideración en el campo.
- Para la altura del techo, el modelo 09~24 no debe superar los 2,7 m; el modelo 27~54 no debe superar los 3,2 m. Si la altura excede el límite, se puede lograr a través de la configuración de funciones mediante un controlador por cable. Para más detalles, póngase en contacto con el ingeniero técnico local.

## Dimensiones tipo Cassette de 4 vías (AVBC)

AVBC-09~54HJFKA  
 AVBC-09~54HJDBA

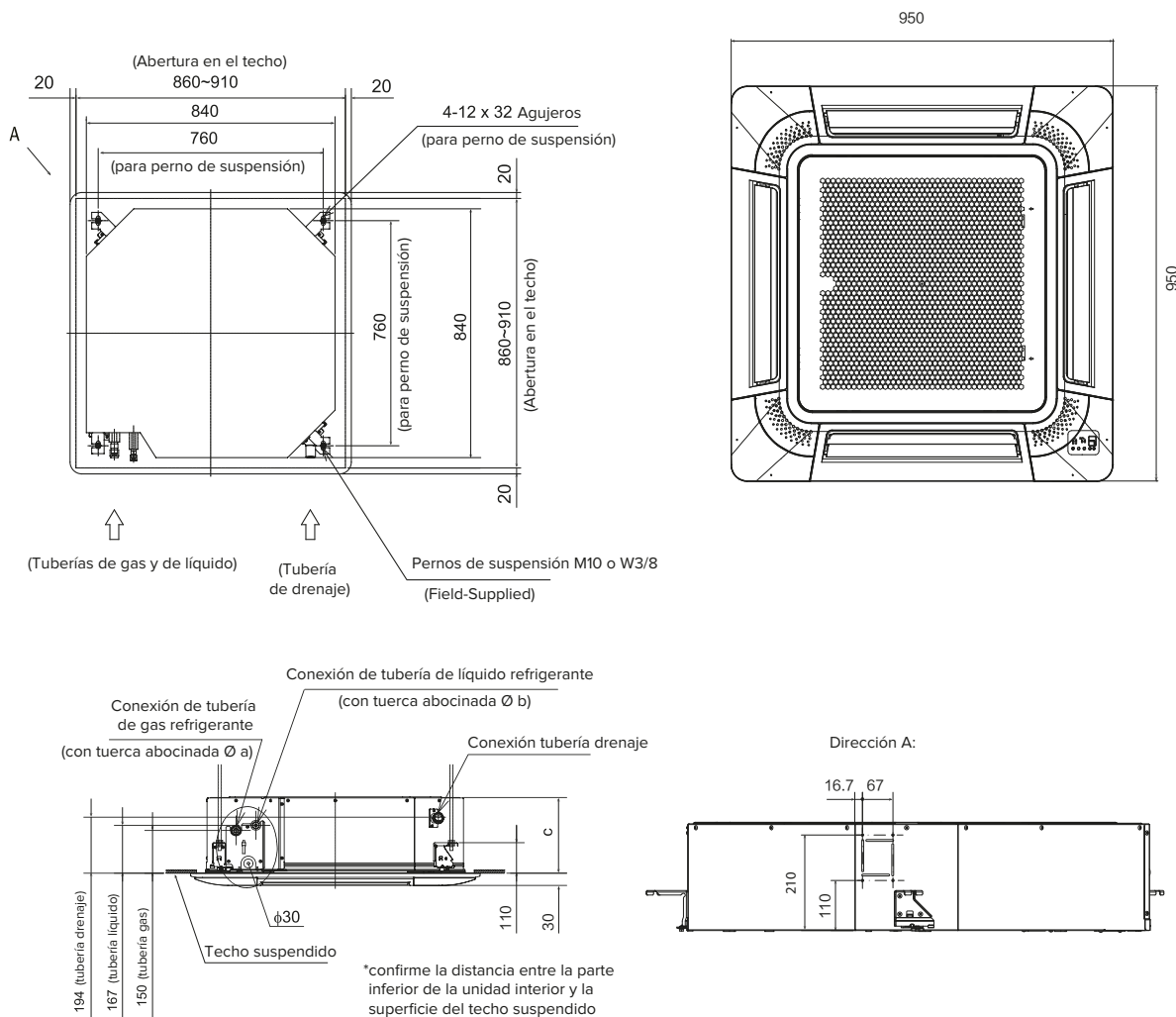

unidad: mm

Modelo	a	b	c
AVBC-09HJFKA / HJDBA	12,7	6,35	260
AVBC-12HJFKA / HJDBA			
AVBC-15HJFKA / HJDBA			
AVBC-19HJFKA / HJDBA			
AVBC-22HJFKA / HJDBA			
AVBC-24HJFKA / HJDBA	15,88	9,53	260
AVBC-27HJFKA / HJDBA			
AVBC-30HJFKA / HJDBA			
AVBC-38HJFKA / HJDBA			
AVBC-48HJFKA / HJDBA	15,88	9,53	310
AVBC-54HJFKA / HJDBA			



## Dimensiones tipo Minicassette de 4 vías (AVC)

AVC-05~19HJFA  
AVC-05~19HJDBA

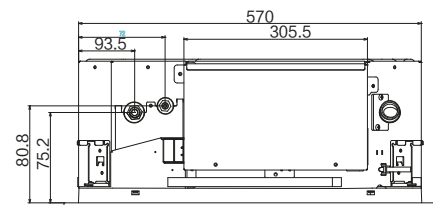
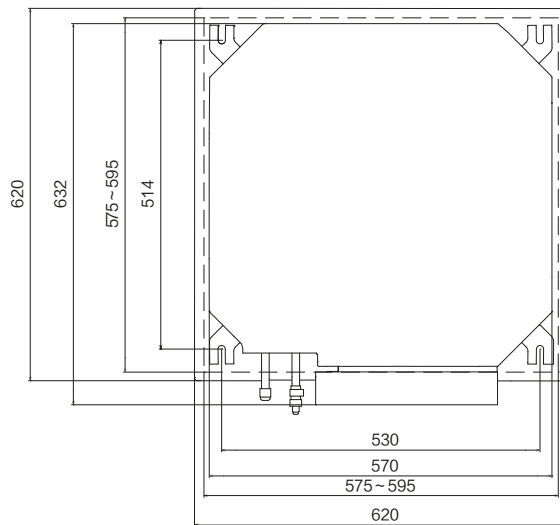
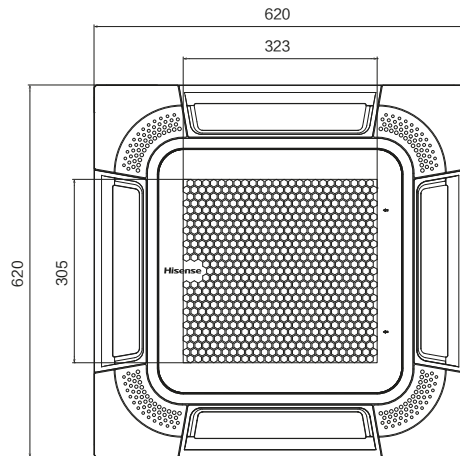

## CASSETTE DE 1 VÍA

### Panel de estilo moderno

Inspirado en unidades con conductos ocultos en el techo e integrado con el diseño de unidades de cassette para presentar cassettes de 1 vía. Su apariencia de primera clase se fusiona con los techos comunes de yeso blanco y es una solución práctica para los espacios en esquina, habitaciones de hotel y aplicaciones residenciales.



### Amplio ángulo de suministro de aire

Los deflectores consisten en aletas horizontales y verticales. Pueden suministrar aire de manera uniforme a los extremos de cualquier estancia con un ángulo de apertura más amplio de entre 17° y 65°.

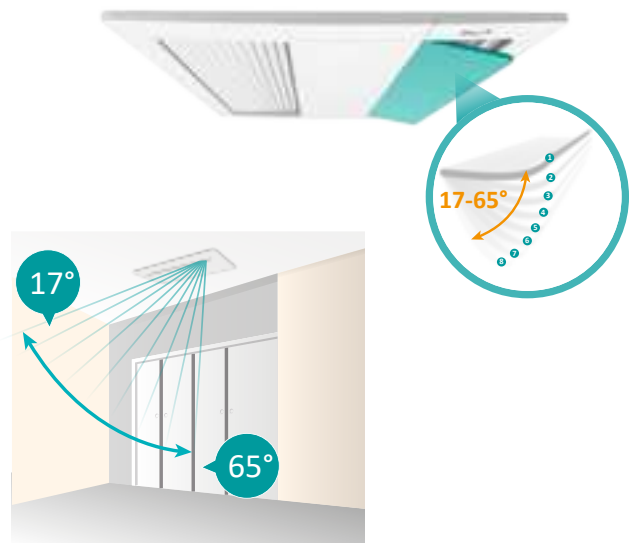

### Ahorro de espacio

Su altura de 192 mm se adapta a espacios de techo limitados, como los que se observan con frecuencia en hoteles económicos y aplicaciones residenciales.



### Mantenimiento más fácil

La caja eléctrica del cassette está diseñada y colocada debajo del panel. Cuando trabajas con la PCB, solo debe abrirse el panel y la tapa de la caja. Fácil de revisar, mantener y poner en marcha.



# CASSETTE DE 1 VÍA

## Cassette de 1 vía



Modelo			AVY-07UXJSJA	AVY-09UXJSJA	AVY-12UXJSJA	AVY-14UXJSJA	AVY-18UXJSKA	AVY-24UXJSKA	
Fuente de alimentación			CA 1Ø, 220~240 V/50 Hz/60 Hz						
Capacidad	Refrigeración	kW	2,2	2,8	3,6	4,0	5,6	7,1	
		Btu/h	7.500	9.600	12.300	13.600	19.100	24.200	
	Calefacción	kW	2,5	3,2	4,0	4,5	6,3	8,0	
		Btu/h	8.500	10.900	13.600	15.400	21.500	27.300	
Potencia consumida	Refrigeración	W	14	14	24	34	34	74	
	Calefacción	W	14	24	34	44	44	94	
Presión acústica		dB (A)	33/32/31/30/29/28	35/34/32/31/29/28	40/36/35/33/30/29	40/36/35/33/30/29	41/39/36/35/33/31	48/46/43/40/37/33	
Caudal de aire		m <sup>3</sup> /min	6,2/5,9/5,6/ 5,1/4,8/4,6	6,6/6,2/5,6/ 5,1/4,8/4,6	8,3/7,3/6,8/ 6,2/5,6/5,1	8,3/7,3/6,8/ 6,2/5,6/5,1	12,1/9,9/8,8/ 8,2/7,8/6,6	15,6/12,6/11,2/ 9,9/8,4/7,1	
Tipo de conexión		-	Conexión de tuerca abocardada						
Tuberías	Líquido	mm	Ø 6,35	Ø 6,35	Ø 6,35	Ø 6,35	Ø 6,35	Ø 9,53	
		pulgadas	1/4	1/4	1/4	1/4	1/4	3/8	
	Gas	mm	Ø 12,7	Ø 12,7	Ø 12,7	Ø 12,7	Ø 15,88	Ø 15,88	
		pulgadas	1/2	1/2	1/2	1/2	5/8	5/8	
Drenaje de condensado		mm	DN25 (Diámetro exterior Ø 32 mm)						
Peso	Peso Neto		kg	19	19	20	20	24	24
	Peso Bruto		kg	23	23	24	24	29	29
Dimensiones	Externo	Alt.	mm	192	192	192	192	192	192
		Anch.	mm	910	910	910	910	1180	1180
		P	mm	470	470	470	470	470	470
Panel de decoración	Modelo		-	HP-D-NA	HP-D-NA	HP-D-NA	HP-D-NA	HP-E-NA	HP-E-NA
	Color del panel		-	Blanco neutro					
	Cuerpo Dimensiones	Alt.	mm	55	55	55	55	55	55
		Anch.	mm	1100	1100	1100	1100	1370	1370
		P	mm	550	550	550	550	550	550
	Peso Neto		kg	5	5	5	5	6	6
	Peso Bruto		kg	8	8	8	8	10	10

### NOTAS:

1. La capacidad de refrigeración nominal se basa en las condiciones siguientes:  
 Temperatura de entrada de aire interior: 27 °C DB (80 °F DB), 19,0 °C WB (66,2 °F WB)  
 Temperatura de entrada de aire exterior: 35 °C DB (95 °F DB)  
 Longitud de las tuberías: 7,5 metros  
 Elevación de las tuberías: 0 metros

2. El nivel de presión acústica se basa en las condiciones siguientes:  
 1,5 metros debajo de la unidad.  
 Los datos anteriores se midieron en una cámara anecoica, por lo que el sonido reflejado debe tenerse en consideración en el campo.

## Dimensiones Tipo Cassette de 1 vía (AVY)

AVY-07~14UXJSJA

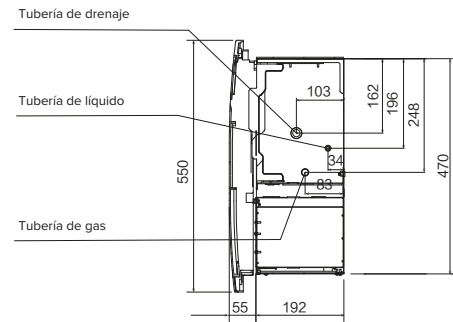
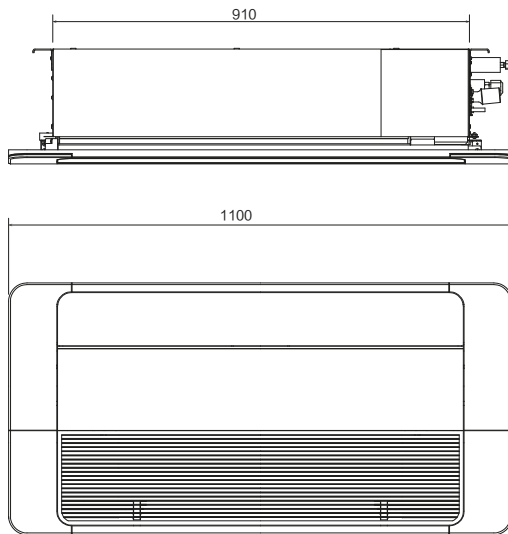

AVY-18~24UXJSKA

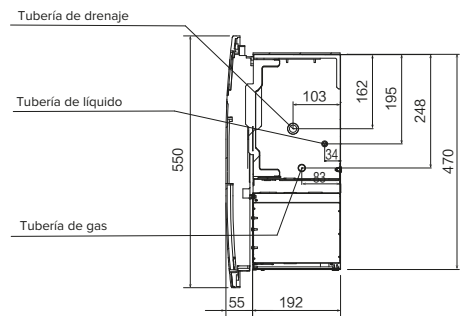
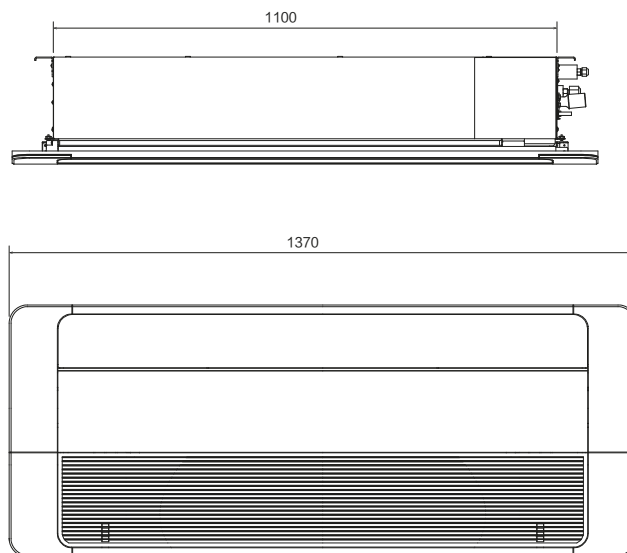

# CASSETTE DE 2 VÍAS

## Diseño compacto y elegante

La fina estructura del cassette, con una altura de 298 mm, se puede instalar en espacios de techo con un mínimo de 310 mm. Los pasillos estrechos o los espacios reducidos son aptos para un cassette de 2 vías por su diseño compacto.

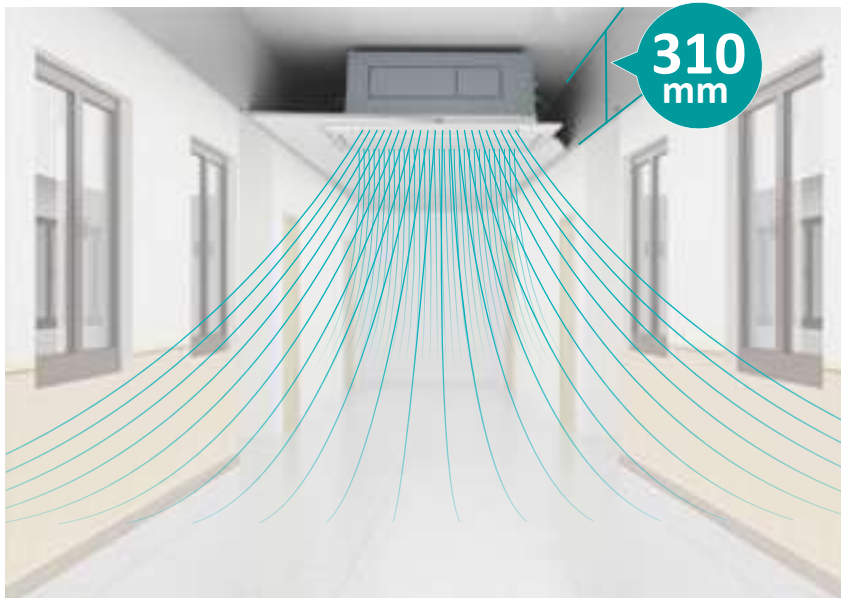

## Control individual de deflectores

Los ángulos de apertura de cada deflector se pueden controlar individualmente, con un total de 8 ángulos de apertura de 27° a 84°. Puede adaptarse a pasillos estrechos con techos altos y suministrar aire caliente durante las temporadas de invierno.



## Opción de descarga en ramificación

Para una estancia irregular, la descarga en ramificación permite ampliar la zona de distribución de aire a las esquinas especiales sin unidades interiores adicionales.

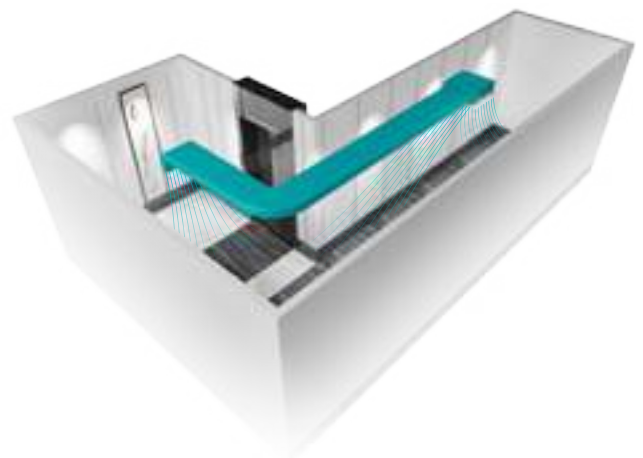

# CASSETTE DE 2 VÍAS

## Cassette de 2 vías



Modelo		AVL-07 UXJSGA	AVL-09 UXJSGA	AVL-12 UXJSGA	AVL-14 UXJSGA	AVL-18 UXJSGA	AVL-24 UXJSGA	AVL-27 UXJSGA	AVL-30 UXJSGA	AVL-38 UXJSHA	AVL-48 UXJSHA	AVL-54 UXJSHA		
Fuente de alimentación		CA 1Ø, 220~240 V/50 Hz (60 Hz)												
Capacidad	Refrigeración	kW	2,2	2,8	3,6	4,3	5,6	7,1	8,4	9,0	11,2	14,0	16,0	
		Btu/h	7.500	9.600	12.300	14.700	19.100	24.200	28.700	30.700	38.200	47.800	54.600	
	Calefacción	kW	2,8	3,3	4,0	4,9	6,5	8,0	9,0	10,0	13,0	16,0	18,0	
		Btu/h	9.600	11.300	13.600	16.700	22.200	27.300	30.700	34.100	44.400	54.600	61.400	
Potencia consumida	Refrigeración	W	14	14	14	24	34	44	64	74	84	104	114	
	Calefacción	W	14	14	14	24	34	44	64	74	84	104	114	
Presión acústica		dB (A)	32/30/ 29/27	33/30/ 29/28	34/31/ 30/28	40/37/ 34/32	42/39/ 36/33	45/42/ 40/36	47/44/ 40/36	49/46/ 42/37	46/44/ 40/38	48/45/ 42/38	49/46/ 43/40	
Caudal de aire		m <sup>3</sup> /min	10,0/8,5/ 7,2/6,0	11,0/9,4/ 8,2/6,6	12,0/10,5/ 8,9/7,5	15,0/13,2/ 11,5/9,9	17,0/14,9/ 13,0/11,2	19,0/16,4/ 14,3/12,3	21,0/18,4/ 15,6/12,6	22,0/19,3/ 16,3/13,1	30,0/26,4/ 23,1/19,8	35,0/30,8/ 26,9/21,1	37,0/32,5/ 28,4/24,1	
Tipo de conexión		-	Conexión de tuerca abocardada											
Tuberías	Líquido	mm	Ø 6,35	Ø 6,35	Ø 6,35	Ø 6,35	Ø 6,35	Ø 9,53	Ø 9,53	Ø 9,53	Ø 9,53	Ø 9,53	Ø 9,53	
		pulgadas	1/4	1/4	1/4	1/4	1/4	3/8	3/8	3/8	3/8	3/8	3/8	
	Gas	mm	Ø 12,7	Ø 12,7	Ø 12,7	Ø 12,7	Ø 15,88	Ø 15,88	Ø 15,88	Ø 15,88	Ø 15,88	Ø 15,88	Ø 15,88	
		pulgadas	1/2	1/2	1/2	1/2	5/8	5/8	5/8	5/8	5/8	5/8	5/8	
	Drenaje de condensado	mm	DN25 (Diámetro exterior Ø 32 mm)											
Peso	Peso Neto		kg	22	22	22	24	24	24	24	39	39	39	
	Peso Bruto		kg	28	28	28	30	30	30	30	47	47	47	
Dimensiones	Externo	Alt.	mm	298	298	298	298	298	298	298	298	298	298	
		Anch.	mm	860	860	860	860	860	860	860	860	1420	1420	1420
		P	mm	630	630	630	630	630	630	630	630	630	630	630
Panel de decoración	Modelo		-	HP-C-NA	HP-C-NA	HP-C-NA	HP-C-NA	HP-C-NA	HP-C-NA	HP-C-NA	HP-F-NA	HP-F-NA	HP-F-NA	
	Color del panel		-	Blanco neutro										
	Cuerpo Dimensiones	Alt.	mm	30	30	30	30	30	30	30	30	30	30	30
		Anch.	mm	1100	1100	1100	1100	1100	1100	1100	1100	1660	1660	1660
		P	mm	710	710	710	710	710	710	710	710	710	710	710
	Peso Neto		kg	7,5	7,5	7,5	7,5	7,5	7,5	7,5	7,5	10,5	10,5	10,5
Peso Bruto		kg	13,3	13,3	13,3	13,3	13,3	13,3	13,3	13,3	17,8	17,8	17,8	

### NOTAS:

- La capacidad de refrigeración nominal se basa en las condiciones siguientes:  
Temperatura de entrada de aire interior: 27 °C DB (80 °F DB), 19,0 °C WB (66,2 °F WB)  
Temperatura de entrada de aire exterior: 35 °C DB (95 °F DB)  
Longitud de las tuberías: 7,5 metros  
Elevación de las tuberías: 0 metros

- El nivel de presión acústica se basa en las condiciones siguientes:  
1,5 metros debajo de la unidad.  
Los datos anteriores se midieron en una cámara anecoica, por lo que el sonido reflejado debe tenerse en consideración en el campo.

## Dimensiones tipo Cassette de 2 vías (AVL)

AVL-07~30UXJSGA

Unidad: mm

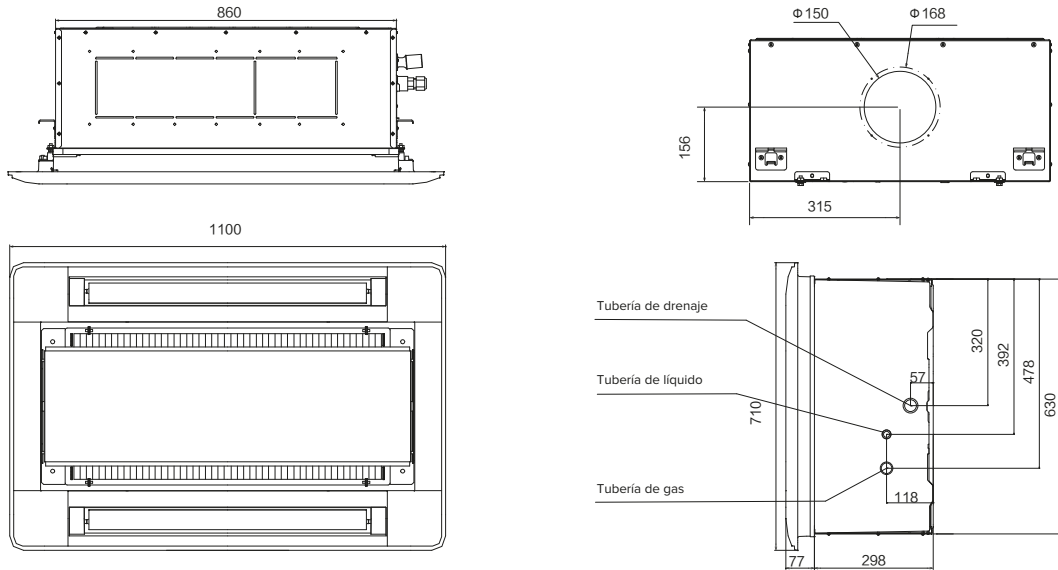

AVL-38~54UXJSHA

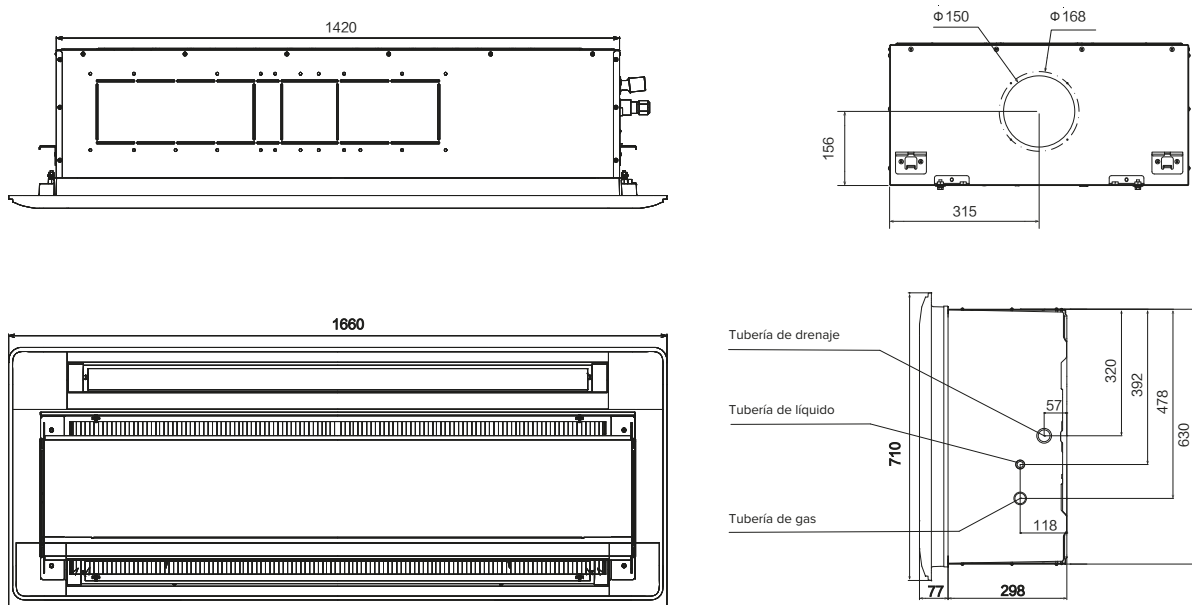

## CONSOLA

---





# CONSOLA

## Diseño elegante

Con una carcasa blanca lisa, LED y visualización de temperatura, la unidad de consola es un sistema de climatización superelegante. Apto para aplicaciones residenciales o comerciales que necesitan una unidad instalada sobre o cerca del suelo.

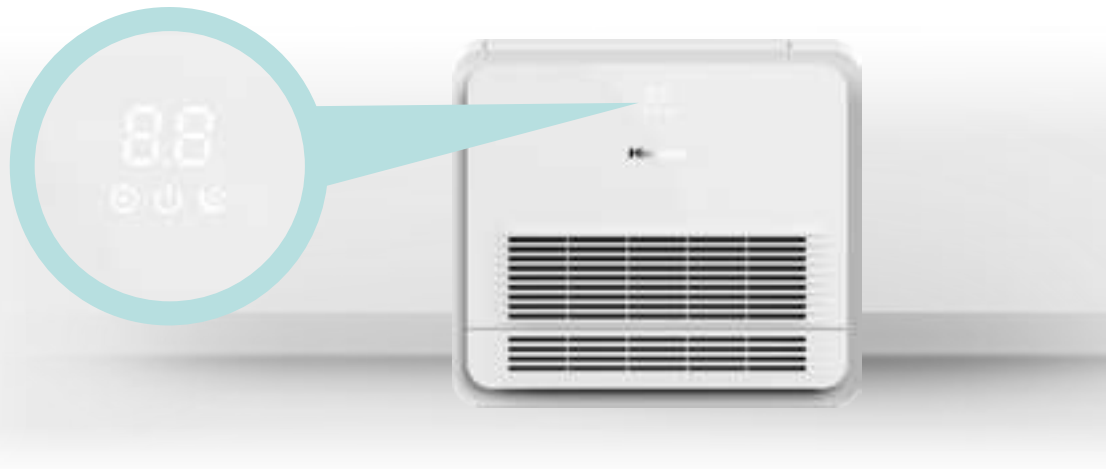

## Varios tipos de difusión

### Modo refrigeración

La unidad adopta el modo de refrigeración consistente que puede alcanzar la temperatura de ajuste rápidamente.

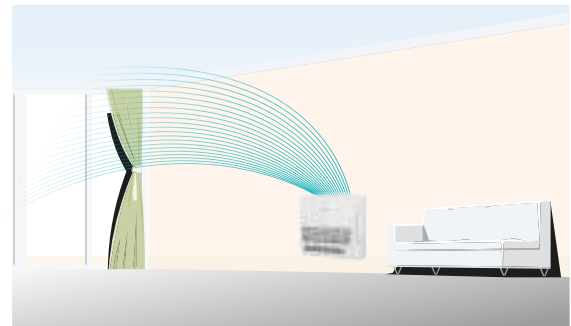
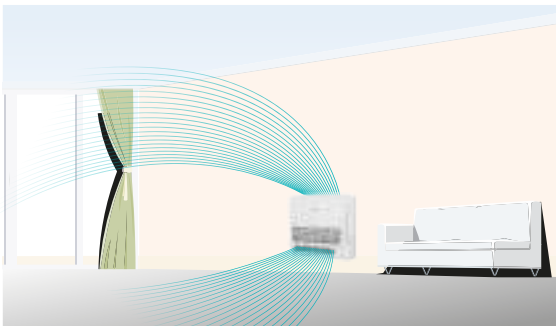

### Modo calefacción

El suministro de aire a través del deflector inferior logra el efecto de calefacción del suelo y aumenta el confort.

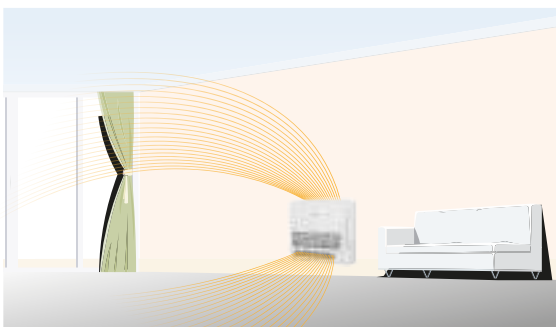

# CONSOLA

## Opciones de instalación flexibles

La unidad puede situarse directamente sobre el suelo o colgarse en la pared.

De acuerdo con el estilo de decoración interior, se puede elegir entre un montaje en superficie, montaje empotrado o montaje oculto.



Verticalmente en el suelo



Colgado en la pared



Montaje en superficie



Montaje empotrado



Montaje oculto

## Conexión de tuberías flexible

Tanto las tuberías de refrigerante como las de drenaje se pueden conectar libremente en cualquier dirección, incluidos los dos lados (D o I) y la parte inferior y posterior. Dirección adicional en la parte posterior de la unidad apta para tuberías que atraviesan paredes.

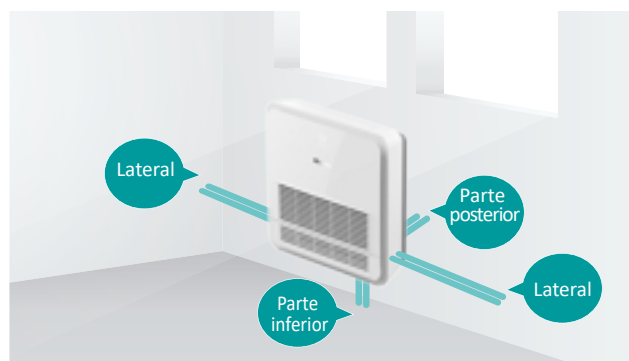

# CONSOLA

## Tipo consola



Modelo		AVK-05HJFCAA	AVK-07HJFCAA	AVK-09HJFCAA	AVK-12HJFCAA	AVK-15HJFCAA	AVK-17HJFCAA	
Fuente de alimentación		CA 1Ø, 220~240 V/50 Hz/60 Hz						
Capacidad	Refrigeración	kW	1,5	2,2	2,8	3,6	4,5	5,0
		Btu/h	5.100	7.500	9.600	12.300	15.300	17.100
	Calefacción	kW	2,0	2,5	3,3	4,2	5,0	5,6
		Btu/h	6.800	8.500	11.200	14.300	17.000	19.100
Potencia consumida	Refrigeración	W	10	11	12	14	18	23
	Calefacción	W	10	11	12	14	18	23
Presión acústica	dB (A)	32/30/29/28/26/24	34/32/31/29/27/26	36/35/32/31/29/27	39/36/34/31/29/27	41/39/37/35/33/32	44/43/41/39/37/36	
Caudal de aire	m <sup>3</sup> /min	6,0/5,7/5,3/ 5,1/4,7/4,5	7,4/7,0/6,4/ 6,0/5,6/5,3	8,0/7,4/7,0/ 6,4/6,0/5,6	8,2/7,6/6,8/ 6,2/5,7/5,3	9,0/8,5/7,8/ 7,2/6,6/6,4	10,1/9,7/9,0/ 8,5/7,9/7,3	
Color del panel	-	Blanco puro	Blanco puro	Blanco puro	Blanco puro	Blanco puro	Blanco puro	
Tuberías	Tipo de conexión	-	Conexión de tuerca de ensanchamiento (con tuercas de ensanchamiento)					
	Líquido	mm	Ø 6,35	Ø 6,35	Ø 6,35	Ø 6,35	Ø 6,35	Ø 6,35
		pulgadas	1/4	1/4	1/4	1/4	1/4	1/4
	Gas	mm	Ø 12,7	Ø 12,7	Ø 12,7	Ø 12,7	Ø 12,7	Ø 12,7
		pulgadas	1/2	1/2	1/2	1/2	1/2	1/2
Drenaje de condensado	mm	DN13 (Diámetro exterior Ø 18 mm)						
Peso	Peso Neto	kg	16,1	16,1	16,1	17,4	17,4	17,4
	Peso Bruto	kg	20,6	21,1	21,1	21,5	21,5	21,5
Dimensiones	Externo	Alt.	mm	630	630	630	630	630
		Anch.	mm	700	700	700	700	700
		P	mm	225	225	225	225	225

### NOTAS:

1. La capacidad de refrigeración nominal y la capacidad de calefacción se basan en las condiciones siguientes:  
 Condiciones de la función de refrigeración  
 Temperatura de entrada de aire interior: 27 °C DB (80 °F DB), 19,0 °C WB (66,2 °F WB)  
 Temperatura de entrada de aire exterior: 35 °C DB (95 °F DB)  
 Longitud de las tuberías: 7,5 metros Elevación de las tuberías: 0 metros  
 Condiciones de la función de calefacción  
 Temperatura de entrada de aire interior: 20 °C DB (68 °F DB)  
 Temperatura de entrada de aire exterior: 7 °C DB (45 °F DB), 6 °C WB (43 °F WB)

2. El nivel de presión acústica se basa en las condiciones siguientes:  
 Se mide en una sala anecoica. El ruido de funcionamiento difiere según las condiciones de funcionamiento y ambientales.  
 Ubicación del micrófono:

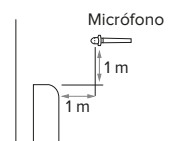

# Dimensiones Tipo consola (AVK)

AVK-05~17HJFCAA

unidad: mm

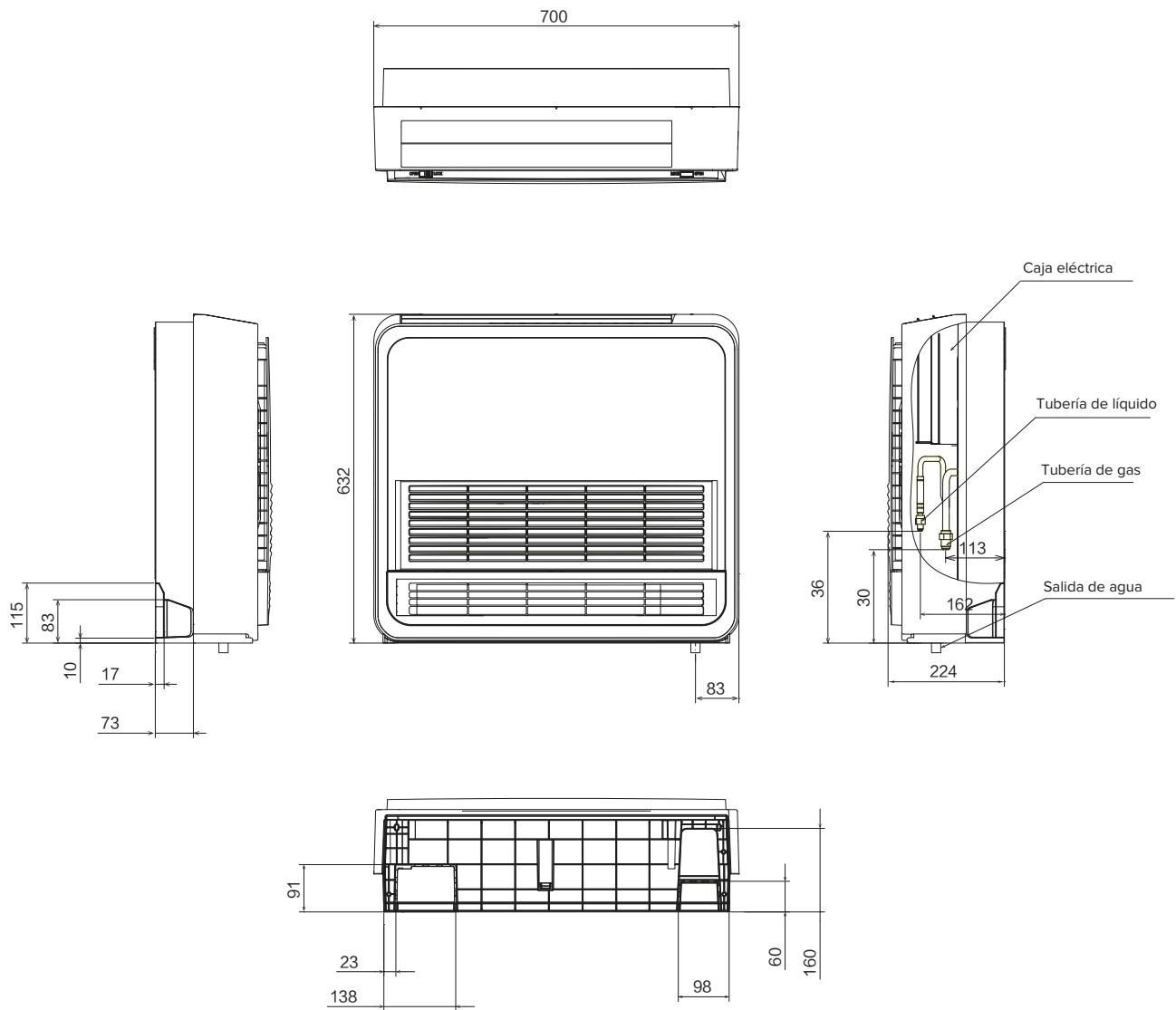

## CONSOLA

---



# CONDUCTO



# CONDUCTO

## Ahorro de espacio

La unidad de conductos ocultos de baja silueta tiene una altura de 192 mm y el ancho puede ser inferior a 770 mm, por lo que se adapta a los espacios más estrechos del techo. Ahorre espacio en el techo para una mayor altura en la habitación.

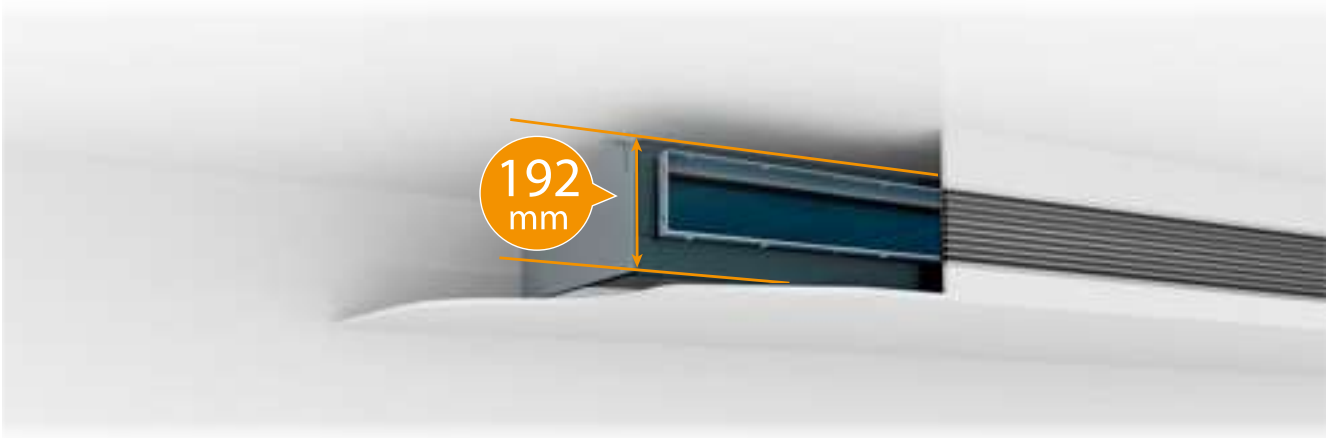

## Retorno y suministro de aire flexible

El aire de las unidades interiores se puede descargar directamente con rejillas (\*1, se recomienda Panel 3D) o mediante conexiones de conducto. El aire de retorno por conductos o plenum desde la parte trasera o inferior de la unidad interior también es posible\*2, incluso en zonas del techo muy limitadas.

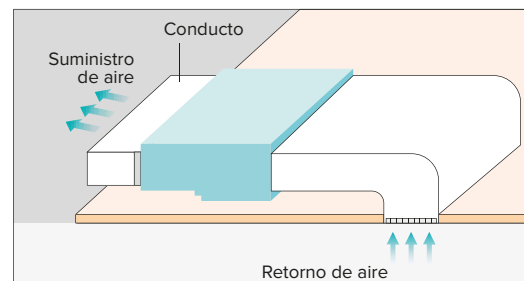
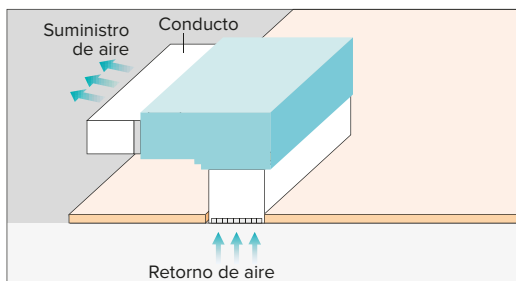
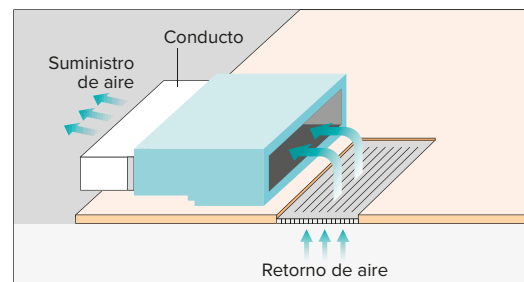
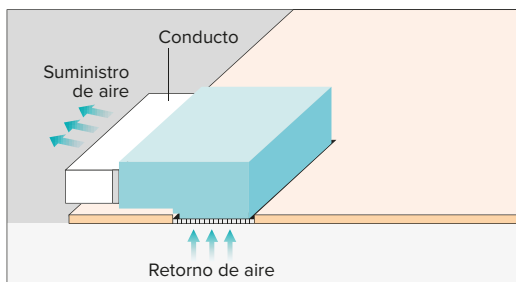

\*1. El Panel 3D es un accesorio opcional solo para la unidad de conductos de baja altura. Para más información, consulte (Accesorio: Panel 3D).

\*2. retirar y reemplazar los paneles metálicos instalados de fábrica puede imponer un nivel de presión acústica más alto de 3 a 4 dB (A).

## CONDUCTO

### Flujo de aire 3D

El Panel 3D es un accesorio para la unidad tipo conducto, con pantalla LED de temperatura y humedad. Con el deflector horizontal y el deflector vertical, el panel puede ofrecer una amplia cobertura de flujo de aire para mantener cada rincón de su habitación fresco o cálido en cualquier estación del año.



### Función auto-limpieza

Gracias a la tecnología de auto-limpieza, el evaporador puede autolimpiarse automáticamente con sólo pulsar un botón en el mando. Lo que resulta muy cómodo y ahorra el coste de la limpieza manual a la vez que garantiza un ambiente limpio.

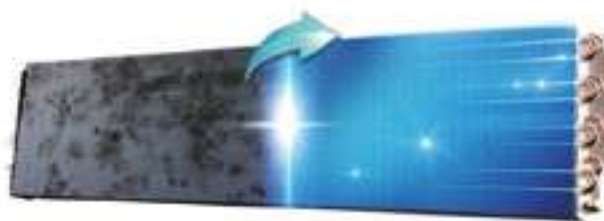

4 procesos de limpieza en profundidad



# CONDUCTO

## Presión estática ajustable\*<sup>3</sup>

A veces, las presiones estáticas en las aplicaciones de suministro de aire directo crean ruidos de soplado de aire innecesarios. La presión estática del ventilador se ajusta para adaptarse a diferentes aplicaciones de manera más precisa con pasos de ajuste más pequeños.

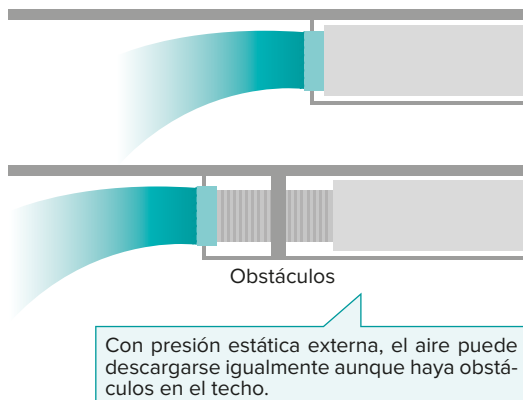

\*3. Las unidades con conductos de baja silueta, de baja presión estática y alta presión estática tienen diferentes opciones de presión estática; consulte las especificaciones para obtener más información.

## Nuevos filtros flexibles mejorados

Los filtros estándar que vienen con unidades de conductos de baja silueta se han mejorado para que se puedan doblar, al mejorar la maleabilidad de los materiales para una mayor flexibilidad de instalación en espacios limitados o estrechos del techo.



## Varias opciones de conexión del dispositivo

Es posible el uso de dispositivos y sensores de terceros para controlar la fuente de alimentación con conexiones de contacto seco con la unidad interior. Se pueden conectar simultáneamente dispositivos como la tarjeta llave de la habitación del hotel, el contacto de la ventana y alarmas contra incendios.



# CONDUCTO

## Tipo conducto (baja silueta)



Modelo (R410A) <b>R410a</b>		AVE-05 HJFDL	AVE-07 HJFDL	AVE-09 HJFDL	AVE-12 HJFDL	AVE-15 HJFDL	AVE-17 HJFDL	AVE-19 HJFDL	AVE-22 HJFDL	AVE-24 HJFDL		
Fuente de alimentación		CA 10, 220 V~240 V/50 Hz										
Capacidad	Refrigeración	kW	1,7	2,2	2,8	3,6	4,5	5,0	5,6	6,3	7,1	
		Btu/h	5.800	7.500	9.600	12.300	15.300	17.100	19.100	21.500	24.200	
	Calefacción	kW	1,9	2,5	3,2	4,0	5,0	5,6	6,3	7,1	8,0	
Btu/h		6.500	8.500	11.300	13.600	17.100	19.100	21.500	24.200	27.300		
Potencia consumida	Refrigeración	W	30	30	50	50	60	60	90	90		
	Calefacción	W	30	30	50	50	60	60	90	90		
Presión acústica		dB (A)	28/27/26/ 24/23/21	28/27/26/ 24/23/21	35/32/32/ 30/26/23	35/32/32/ 30/26/23	35/32/32/ 30/26/23	35/32/32/ 30/26/23	35/32/30/ 28/25/23	38/36/35/ 33/31/24	38/36/35/ 33/31/24	
Caudal de aire		m <sup>3</sup> /min	7,0/6,5/6,1/ 5,7/5,3/4,8	7,0/6,5/6,1/ 5,7/5,3/4,8	9,0/8,1/7,3/ 6,7/5,9/5,2	9,0/8,1/7,3/ 6,7/5,9/5,2	12/10,8/9,4/ 8,1/6,8/5,5	12/10,8/9,4/ 8,1/6,8/5,5	13,5/12,5/11,2/ 10,0/8,8/7,7	18/16,1/14,3/ 12,3/10,5/8,7	18/16,1/14,3/ 12,3/10,5/8,7	
Presión estática externa		Pa	30 (10-30-50)	30 (10-30-50)	30 (10-30-50)	30 (10-30-50)	30 (10-30-50)	30 (10-30-50)	30 (10-30-50)	30 (10-30-50)		
Tuberías	Tipo de conexión		Conexión de tuerca abocardada									
	Líquido	mm	Ø 6,35	Ø 6,35	Ø 6,35	Ø 6,35	Ø 6,35	Ø 6,35	Ø 6,35	Ø 9,53	Ø 9,53	
		pulgadas	1/4	1/4	1/4	1/4	1/4	1/4	1/4	3/8	3/8	
	Gas R410A	mm	Ø 12,7	Ø 12,7	Ø 12,7	Ø 12,7	Ø 12,7	Ø 12,7	Ø 15,88	Ø 15,88	Ø 15,88	
		pulgadas	1/2	1/2	1/2	1/2	1/2	1/2	5/8	5/8	5/8	
Drenaje de condensado		mm	DN25 (diámetro exterior Ø 32 mm)									
Peso	Peso Neto		kg	16	16	17	17	20	20	24	24	
	Peso Bruto		kg	19	19	20	20	24	24	29	29	
Dimensiones	Externo	Alt.	mm	192	192	192	192	192	192	192	192	
		Anch.	mm	700	700	700	700	910	910	1180	1180	
		P	mm	447	447	447	447	447	447	447	447	

Modelo (R32) <b>R32</b>		AVE-05 HJDDH	AVE-07 HJDDH	AVE-09 HJDDH	AVE-12 HJDDH	AVE-15 HJDDH	AVE-19 HJDDH	AVE-24 HJDDH		
Fuente de alimentación		AC 10, 220V~240V/50Hz/60Hz								
Capacidad	Refrigeración	kW	1,7	2,2	2,8	3,6	4,5	5,6	7,1	
		Btu/h	5.800	7.500	9.600	12.300	15.300	19.100	24.200	
	Calefacción	kW	1,9	2,5	3,2	4,0	5,0	6,3	8,0	
Btu/h		6.500	8.500	11.300	13.600	17.100	21.500	27.300		
Potencia consumida	Refrigeración	W	30	30	50	50	60	60	90	
	Calefacción	W	30	30	50	50	60	60	90	
Presión acústica		dB (A)	28/27/26/ 24/23/21	28/27/26/ 24/23/21	35/32/32/ 30/26/23	35/32/32/ 30/26/23	35/32/32/ 30/26/23	35/32/30/ 28/25/23	38/36/35/ 33/31/24	
Caudal de aire		m <sup>3</sup> /min	7,0/6,5/6,1/ 5,7/5,3/4,8	7,0/6,5/6,1/ 5,7/5,3/4,8	9,0/8,1/7,3/ 6,7/5,9/5,2	9,0/8,1/7,3/ 6,7/5,9/5,2	12/10,8/9,4/ 8,1/6,8/5,5	13,5/12,5/11,2/ 10,0/8,8/7,7	18/16,1/14,3/ 12,3/10,5/8,7	
Presión estática externa		Pa	10 (10-30-50)	10 (10-30-50)	10 (10-30-50)	10 (10-30-50)	10 (10-30-50)	10 (10-30-50)		
Tuberías	Tipo de conexión		Conexión de tuerca abocardada							
	Líquido	mm	Ø 6,35	Ø 6,35	Ø 6,35	Ø 6,35	Ø 6,35	Ø 6,35	Ø 9,53	
		pulgadas	1/4	1/4	1/4	1/4	1/4	1/4	3/8	
	Gas R32	mm	Ø 12,7	Ø 12,7	Ø 12,7	Ø 12,7	Ø 12,7	Ø 15,88	Ø 15,88	
		pulgadas	1/2	1/2	1/2	1/2	1/2	5/8	5/8	
Drenaje de condensado		mm	DN25 (diámetro exterior Ø 32 mm)							
Peso	Peso Neto		kg	16	16	17	17	20	24	
	Peso Bruto		kg	19	19	20	20	24	29	
Dimensiones	Externo	Alt.	mm	192	192	192	192	192	192	
		Anch.	mm	700	700	700	700	910	1180	
		P	mm	447	447	447	447	447	447	

## NOTAS:

- La capacidad de refrigeración nominal y la capacidad de calefacción se basan en las condiciones siguientes:  
Condiciones de la función de refrigeración.  
Temperatura de entrada de aire interior: 27 °C DB (80 °F DB), 19,0 °C WB (66,2 °F WB).  
Temperatura de entrada de aire exterior: 35 °C DB (95 °F DB).  
Longitud de las tuberías: 7,5 metros. Elevación de las tuberías: 0 metros.  
Condiciones de la función de calefacción.  
Temperatura de entrada de aire interior: 20 °C DB (68 °F DB).  
Temperatura de entrada de aire exterior: 7 °C DB (45 °F DB), 6 °C WB (43 °F WB).
- El nivel de presión acústica se basa en las condiciones siguientes: 1,5 m debajo de la unidad.  
Los datos anteriores se midieron en una cámara anecoica, por lo que el sonido reflejado debe tenerse en consideración en el campo.

# CONDUCTO

## Tipo conducto (media/alta presión)



Modelo		AVD-07HJFH	AVD-09HJFH	AVD-12HJFH	AVD-15HJFH	AVD-19HJFH	AVD-24HJFH	AVD-30HJFH	AVD-38HJFH	AVD-48HJFH	AVD-54HJFH	AVD-76HJFH	AVD-96HJFH	AVD-154HJFH	AVD-190HJFH		
Fuente de alimentación		CA 1Ø, 220 V~240 V/50 Hz															
Capacidad	Refrigeración	kW	2,2	2,8	3,6	4,5	5,6	7,1	9,0	11,2	14,00	16,0	22,4	28,0	44,8	56,0	
		Btu/h	7.500	9.600	12.300	15.400	19.100	24.200	30.800	38.000	48.000	54.500	76.500	95.600	153.000	191.200	
	Calefacción	kW	2,5	3,2	4,0	4,6	6,3	8,0	10,0	12,5	16,0	18,0	25,0	31,5	50	63	
		Btu/h	8.500	10.900	13.700	17.100	21.600	27.400	34.200	42.500	54.500	61.500	85.300	107.500	170.600	215.000	
Potencia consumida	Refrigeración	W	40	40	55	55	55	82	100	132	180	223	610	830	1220	1660	
	Calefacción	W	40	40	55	55	55	82	100	132	180	223	610	830	1220	1660	
Presión acústica	dB (A)	30/28/26/24/22/21	30/28/26/24/22/21	35/33/32/30/28/25	35/33/32/30/28/25	33/30/27/25/23/22	36/34/31/28/24/22	35/32/29/27/25/22	37/34/32/30/26/23	40/37/35/32/29/26	42/39/36/33/30/27	49/48/47/46/45/44	53/52/50/49/47/45	52/51/50/49/48/47	56/55/53/52/50/48		
Caudal de aire	m <sup>3</sup> /min	9/8/6.8/6.3/5.8/5.3	9/8/6.8/6.3/5.8/5.3	12/11/10/9/8/7.2	12/11/10/9/8/7.2	14.5/13/11.5/10.5/9.5/8.7	19/17/15/13/11/9.5	25/23/21/19/17/15	28/25/23/21/19/17	35.5/32.5/29.5/26.5/23.5/20.5	39/35.5/31/26.5/23.5/21.8	57/54/52/51/49/48	72/68/65/61/58/50	114/108/104/102/98/95	144/136/130/122/115/100		
Presión estática externa	Pa	30 (30/40/50/60/70/80/90/100/110/120/130/140/150)							50 (50/60/70/80/90/100/110/120/130/140/150/160/170/180/190/200)				150 (50~250)	150 (50~250)	150 (50~250)	150 (50~250)	
Tuberías	Tipo de conexión	-	Conexión de tuerca abocordada									Soldadura					
	Líquido	mm	Ø 6,35	Ø 6,35	Ø 6,35	Ø 6,35	Ø 6,35	Ø 9,53	Ø 9,53	Ø 9,53	Ø 9,53	Ø 9,53	Ø 9,53	Ø 9,53	2x Ø 9,53	2x Ø 9,53	
		pulgadas	1/4	1/4	1/4	1/4	1/4	3/8	3/8	3/8	3/8	3/8	3/8	3/8	2x 3/8	2x 3/8	
	Gas	mm	Ø 12,7	Ø 12,7	Ø 12,7	Ø 12,7	Ø 15,88	Ø 15,88	Ø 15,88	Ø 15,88	Ø 15,88	Ø 15,88	Ø 19,05	Ø 22,2	2x Ø 22,22	2x Ø 22,22	
		pulgadas	1/2	1/2	1/2	1/2	5/8	5/8	5/8	5/8	5/8	5/8	3/4	7/8	2x 7/8	2x 7/8	
Drenaje de condensado	mm	DN25 (Diámetro exterior Ø 32 mm)											2x DN25				
Peso	Peso Neto	kg	23	23	24	24	30	30	40	40	49	49	104	104	214,6	214,6	
	Peso Bruto	kg	29	29	29	29	37	37	48	48	57	57	125	125	282,4	282,4	
Dimensiones	Externo	Alt.	mm	270	270	270	270	270	300	300	300	300	470	470	945	945	
		Anch.	mm	650+75	650+75	650+75	650+75	900+75	900+75	1100+75	1100+75	1400+75	1400+75	1250	1250	1250	1250
		P	mm	720	720	720	720	720	720	800	800	800	800	1120	1120	1120	1120

### NOTAS:

- La capacidad de refrigeración nominal y la capacidad de calefacción se basan en las condiciones siguientes:  
Condiciones de la función de refrigeración.  
Temperatura de entrada de aire interior: 27 °C DB (80 °F DB), 19,0 °C WB (66,2 °F WB).  
Temperatura de entrada de aire exterior: 35 °C DB (95 °F DB).  
Longitud de las tuberías: 7,5 metros. Elevación de las tuberías: 0 metros.  
Condiciones de la función de calefacción.  
Temperatura de entrada de aire interior: 20 °C DB (68 °F DB).  
Temperatura de entrada de aire exterior: 7°C DB (45°F DB), 6°C WB (43°F WB).
- El nivel de presión acústica se basa en las condiciones siguientes: 1,5 m debajo de la unidad. Con conducto de descarga (2,0 m) y conducto de retorno (1,0 m). Los datos anteriores se midieron en una cámara anecoica, por lo que el sonido reflejado debe tenerse en consideración en el campo.
- Cuando se adopta la entrada de aire inferior, la presión acústica aumentará según los factores, como el modo de instalación y la estructura de la estancia.  
\*1: CA 3Ø, 380 V/50 Hz, \*2: CA 3Ø, 380 V/60 Hz.

\*Filtro opcional para AVD-76/96

## Dimensiones Tipo conducto (baja silueta)

AVE-05~24HJFDL  
AVE-05~24HJDDH

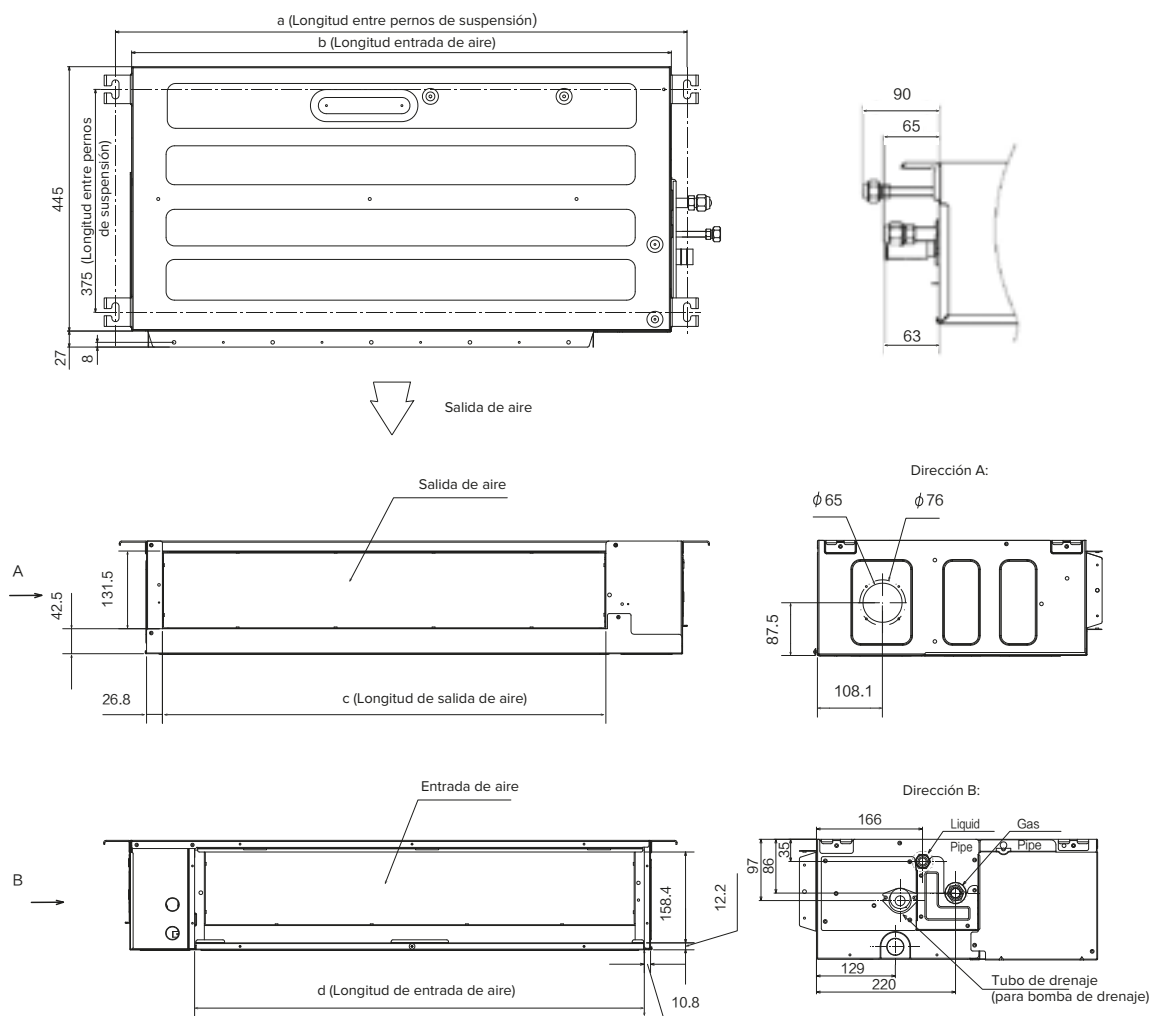

unidad: mm

Modelo	a	b	c	d
05~12	752	700	537	573
15~17	962	910	748	784
19~24	1232	1180	1018	1053

# Dimensiones Tipo conducto (media/alta presión)

AVD-07~54HJFH

Unidad: mm

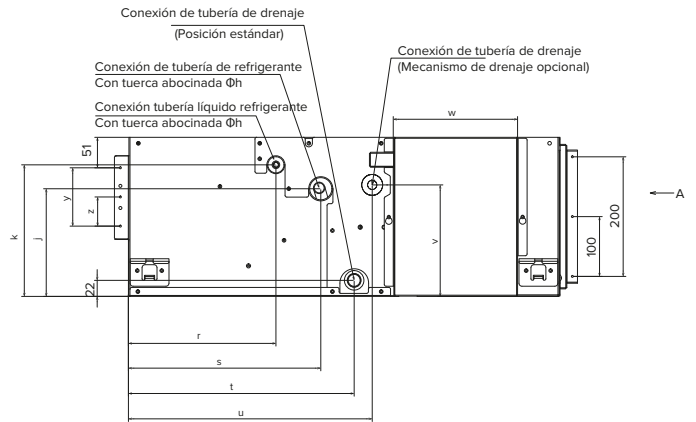
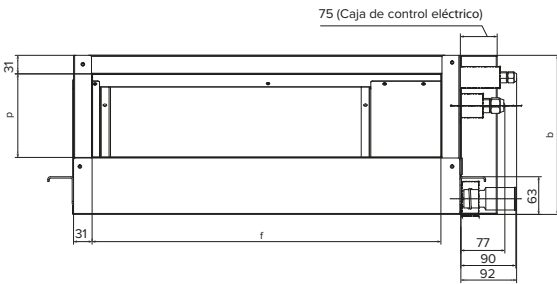
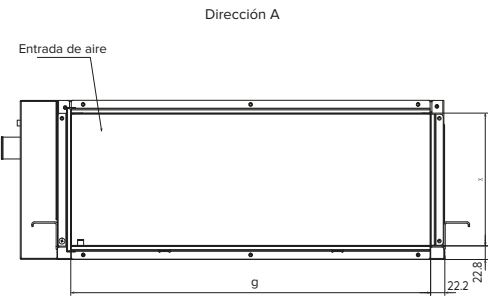
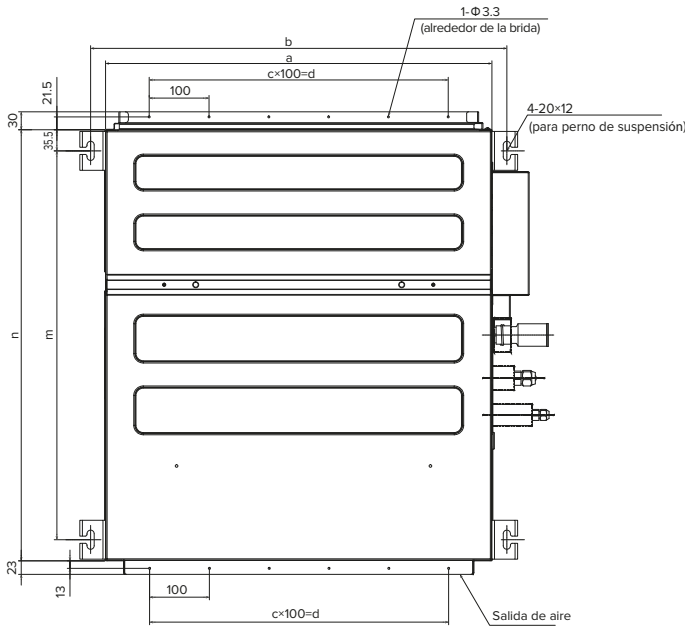

Modelo	a	b	c	d	f	g	h	i	j	k	l	m	n	p	q	r	s	t	u	v	w	x	y	z
AVD-07~15HJFH	650	700	5	500	584	601.6	6.35	12.7	182	222	18	650	720	140	270	246	321	377	402	188	206.8	240.2	97.6	48.8
AVD-19HJFH	900	946	8	800	834	851.6	6.35	15.88	182	222	24	650	720	140	270	246	321	377	402	188	206.8	240.2	97.6	48.8
AVD-24HJFH	900	946	8	800	834	851.6	9.53	15.88	182	222	24	650	720	140	270	246	321	377	402	188	206.8	240.2	97.6	48.8

# Dimensiones Tipo conducto (alta presión)

AVD- 76~96HJFH

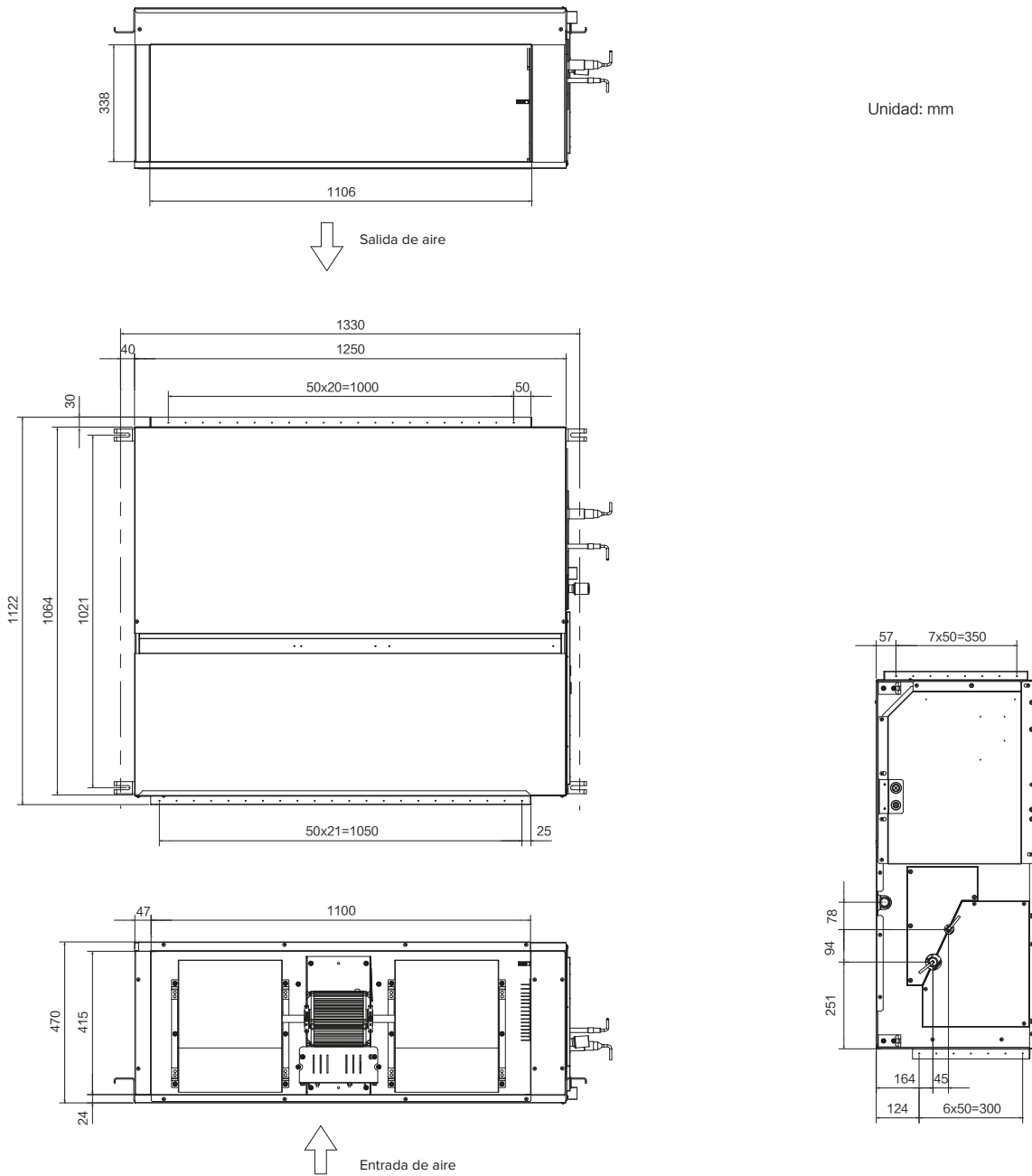

# Dimensiones Tipo conducto (alta presión)

AVD-154~190HJFH

Unit:mm

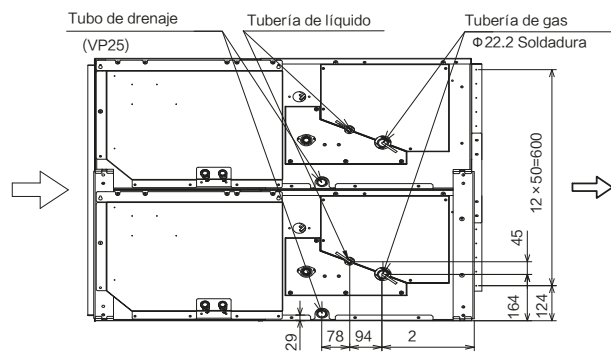
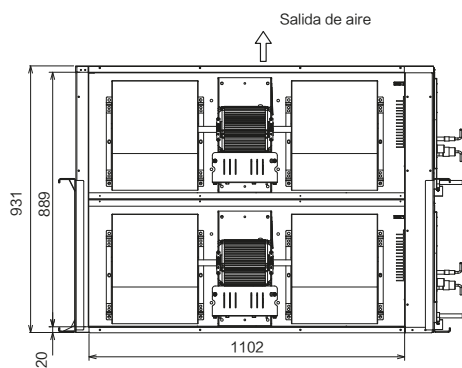
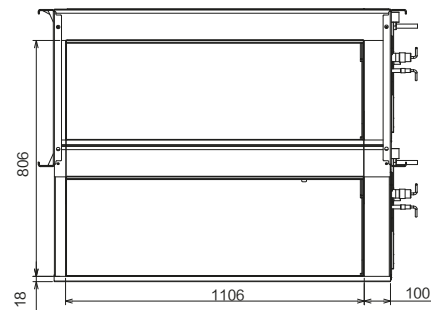
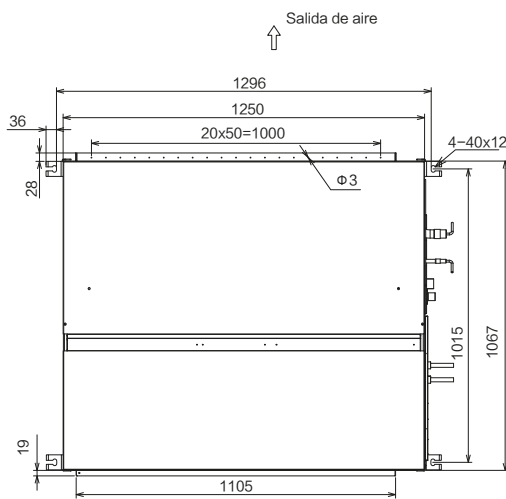

# MURAL

## Motor de ventilador CC de alta eficiencia

El consumo de la unidad con el nuevo motor de ventilador CC se reduce considerablemente. El consumo mínimo de energía es de tan solo 20 W con lo que se logra una operación de bajo costo.

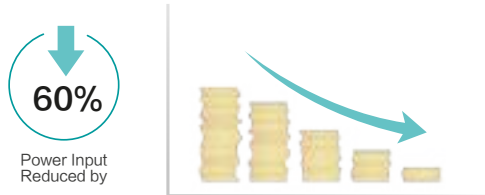

## Control óptimo del nivel sonoro

El motor del ventilador CC de bajo nivel sonoro, la almohadilla anti vibratoria mejorada en la tubería de distribución y la EEV asegurarán una operación más silenciosa. En comparación con la generación anterior, se reduce un máximo de 5dB (A)\* durante la operación de alta velocidad. Además, los modos sleep y el silencioso también están disponibles para que los usuarios disfruten aún más de un entorno sosegado.  
\* Tomado AVS-12 como ejemplo



## Ajuste de temperatura flexible

La temperatura se puede ajustar dentro del rango entre 16 °C a 32 °C con una precisión de 0.5 °C, lo que garantiza un interior confortable y temperatura interior precisa.



## 6 velocidades del ventilador

El ventilador de la unidad interior dispone de 6 velocidades para satisfacer las necesidades de las diferentes condiciones interiores.

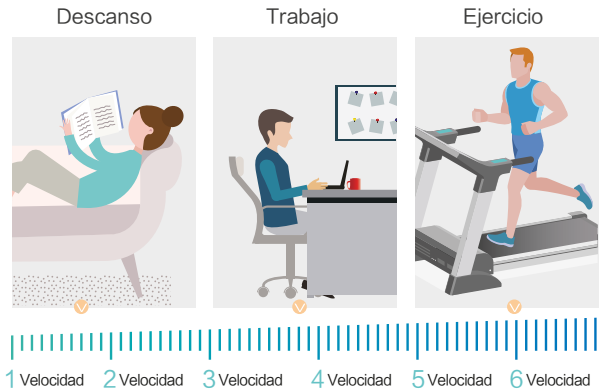

## Amplio ángulo de suministro de aire

El amplio ángulo de suministro de aire no solo garantiza un mayor confort en interiores, sino también cumple con los diferentes requisitos de los usuarios tanto en los modos de refrigeración y calefacción. El ángulo del deflector de 7 pasos, puede alcanzar un ángulo máximo de suministro de aire de 105 °, lo que permite su ajuste de forma más flexible según demanda.



## Deshumidificación automática

Para cumplir con los requisitos de calidad del aire interior, la unidad interior tipo mural puede ofrecer la función de deshumidificación automática \*, y el rango de ajuste de la humedad relativa va del 35% al 90%.

\*Para lograr esta función, necesita instalar el accesorio opcional de sensor de humedad.





# MURAL

## Tipo mural



Modelo (R410A) <b>R410a</b>		AVS-05 HJFDJD	AVS-07 HJFDJD	AVS-09 HJFDJD	AVS-12 HJFDJD	AVS-15 HJFDJD	AVS-18 HJFDJD	AVS-24 HJFDJD	AVS-28 HJFDJD	
Fuente de alimentación		CA 10, 220 V/60 Hz								
Capacidad	Refrigeración	kW	1,7	2,2	2,8	3,6	4,5	5,6	7,1	8,4
		Btu/h	5.800	7.500	9.600	12.300	15.400	19.100	24.200	28.700
Potencia consumida	Calefacción	kW	2,0	2,5	3,3	4,0	5,0	6,3	8,0	8,4
		Btu/h	6.500	8.500	11.300	13.700	17.100	21.500	27.300	28.700
Presión acústica	Refrigeración	W	20	20	20	30	20	30	50	80
		W	20	20	20	30	20	30	70	80
Caudal de aire	Calefacción	dB (A)	33/32/32/ 30/30/28	36/35/33/ 32/30/28	36/35/33/ 32/30/28	38/35/33/ 32/30/28	38/37/36/ 32/31/29	40/38/36/ 35/33/31	45/42/41/ 38/35/31	50/48/45/ 41/36/33
		m <sup>3</sup> /min	8,7/8,3/8,2/ 7,5/7,2/7,0	9,8/9,2/8,7/ 8,2/7,5/7,0	9,8/9,2/8,7/ 8,2/7,5/7,0	10,3/9,2/8,7/ 8,2/7,5/7,0	11,5/11,0/10,3/ 9,0/8,7/8,0	16,2/15,0/14,2/ 13,3/12,2/11,5	20,0/18,0/17,0/ 15,0/13,3/11,7	23,3/22,0/20,0/ 17,0/14,2/12,2
Color del panel		Blanco								
Tuberías	Tipo de conexión	Conexión de tuerca abocordada								
	Líquido	mm	Ø 6,35	Ø 6,35	Ø 6,35	Ø 6,35	Ø 6,35	Ø 9,53	Ø 9,53	Ø 9,53
		pulgadas	1/4	1/4	1/4	1/4	1/4	3/8	3/8	3/8
	Gas R410A	mm	Ø 9,53	Ø 9,53	Ø 9,53	Ø 9,53	Ø 12,7	Ø 15,88	Ø 15,88	Ø 15,88
		pulgadas	3/8	3/8	3/8	3/8	1/2	5/8	5/8	5/8
Drenaje de condensado	mm	Diámetro exterior Ø 18 mm								
Peso	Peso Neto	kg	9,0	9,0	9,0	9,0	12,5	14,0	14,0	14,0
	Peso Bruto	kg	12,5	12,5	12,5	12,5	17,0	18,5	18,5	18,5
Dimensiones	Externo	Alt.	mm	270	270	270	270	315	315	315
		Anch.	mm	815	815	815	815	915	1085	1085
		P	mm	203	203	203	203	230	230	230

Modelo (R32) <b>R32</b>		AVS-05 HJDDJ	AVS-07 HJDDJ	AVS-09 HJDDJ	AVS-12 HJDDJ	AVS-15 HJDDJ	AVS-19 HJDDJ	AVS-24 HJDDJ	AVS-28 HJDDJ	
Fuente de alimentación		CA 10, 220V~240V/50Hz/60Hz								
Capacidad	Refrigeración	kW	1,7	2,2	2,8	3,6	4,5	5,6	7,1	8,4
		Btu/h	5.800	7.500	9.600	12.300	15.400	19.100	24.200	28.700
Potencia consumida	Calefacción	kW	2,0	2,5	3,3	4,0	5,0	6,3	8,0	8,4
		Btu/h	6.500	8.500	11.300	13.700	17.100	21.500	27.300	28.700
Presión acústica	Refrigeración	W	20	20	20	30	20	30	50	80
		W	20	20	20	30	20	30	70	80
Caudal de aire	Calefacción	dB (A)	33/32/32/ 30/30/28	36/35/33/ 32/30/28	36/35/33/ 32/30/28	38/35/33/ 32/30/28	38/37/36/ 32/31/29	40/38/36/ 35/33/31	45/42/41/ 38/35/31	50/48/45/ 41/36/33
		m <sup>3</sup> /min	8,7/8,3/8,2/ 7,5/7,2/7,0	9,8/9,2/8,7/ 8,2/7,5/7,0	9,8/9,2/8,7/ 8,2/7,5/7,0	10,3/9,2/8,7/ 8,2/7,5/7,0	11,5/11,0/10,3/ 9,0/8,7/8,0	16,2/15,0/14,2/ 13,3/12,2/11,5	20,0/18,0/17,0/ 15,0/13,3/11,7	23,3/22,0/20,0/ 17,0/14,2/12,2
Color del panel		Blanco								
Tuberías	Tipo de conexión	Conexión de tuerca abocordada								
	Líquido	mm	Ø 6,35	Ø 6,35	Ø 6,35	Ø 6,35	Ø 6,35	Ø 9,53	Ø 9,53	Ø 9,53
		pulgadas	1/4	1/4	1/4	1/4	1/4	3/8	3/8	3/8
	Gas R32	mm	Ø 9,53	Ø 9,53	Ø 9,53	Ø 9,53	Ø 12,7	Ø 15,88	Ø 15,88	Ø 15,88
		pulgadas	3/8	3/8	3/8	3/8	1/2	5/8	5/8	5/8
Drenaje de condensado	mm	Diámetro exterior Ø 18 mm								
Peso	Peso Neto	kg	9,5	9,5	9,5	9,5	13	14,4	14,4	14,4
	Peso Bruto	kg	13,4	13,4	13,4	13,4	17,8	19,4	19,4	19,4
Dimensiones	Externo	Alt.	mm	270	270	270	270	315	315	315
		Anch.	mm	845	845	845	845	960	1120	1120
		P	mm	203	203	203	203	230	230	230

### NOTAS:

- La capacidad de refrigeración nominal y la capacidad de calefacción se basan en las condiciones siguientes:  
Condiciones de la función de refrigeración.  
Temperatura de entrada de aire interior: 27 °C DB (80 °F DB), 19,0 °C WB (66,2 °F WB).  
Temperatura de entrada de aire exterior: 35 °C DB (95 °F DB).  
Longitud de las tuberías: 7,5 metros. Elevación de las tuberías: 0 metros.  
Condiciones de la función de calefacción.  
Temperatura de entrada de aire interior: 20 °C DB (68 °F DB).  
Temperatura de entrada de aire exterior: 7°C DB (45°F DB), 6°C WB (43°F WB).
- El nivel de presión acústica se basa en las condiciones siguientes:  
1 metro debajo de la unidad y a 1 metro de la persiana de ventilación de entrada.  
El voltaje de la fuente de alimentación para el motor del ventilador interior es de 220 V.  
En el caso de la fuente de alimentación de 240 V, el nivel de presión acústica aumenta en aproximadamente 1\*2 dB.  
Los datos anteriores se midieron en una cámara anecoica, por lo que el sonido reflejado debe tenerse en consideración en el campo.

# Dimensiones Tipo Mural (AVS)

AVS-05~12HJFDJD

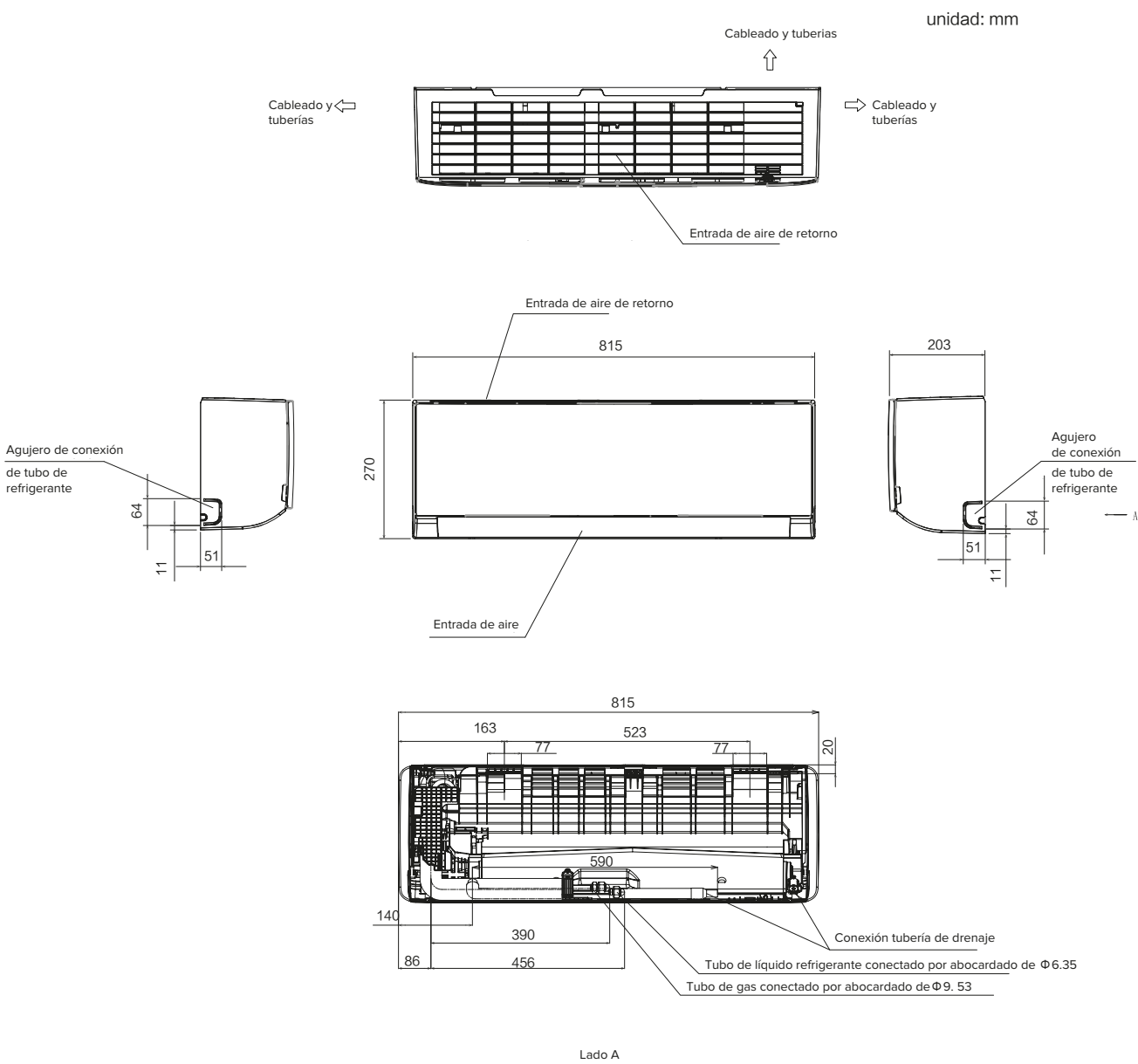

# Dimensiones Tipo Mural (AVS)

AVS-15HJFDJD

unidad: mm

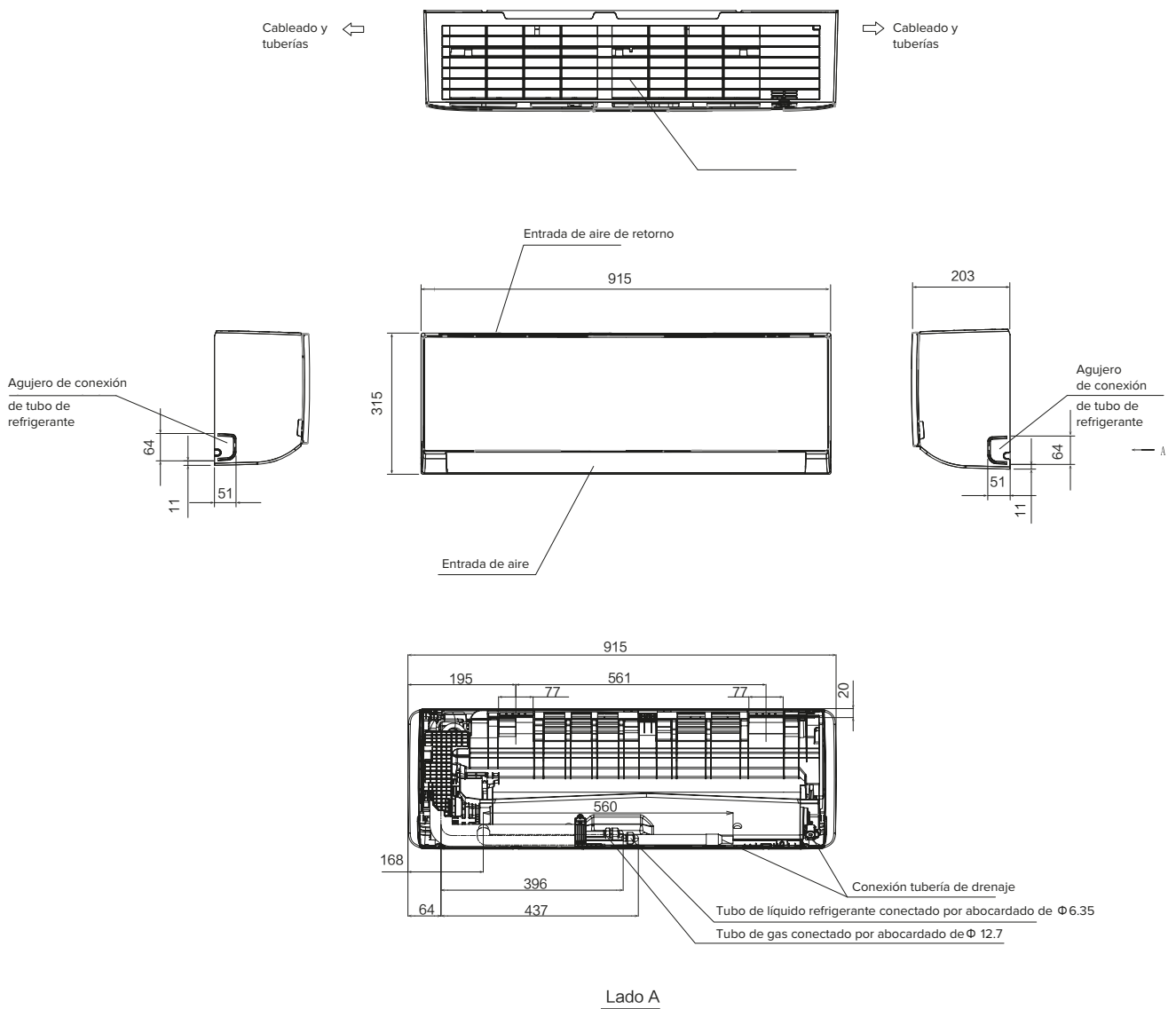

# Dimensiones Tipo mural (AVS)

AVS-18~28HJFDJD

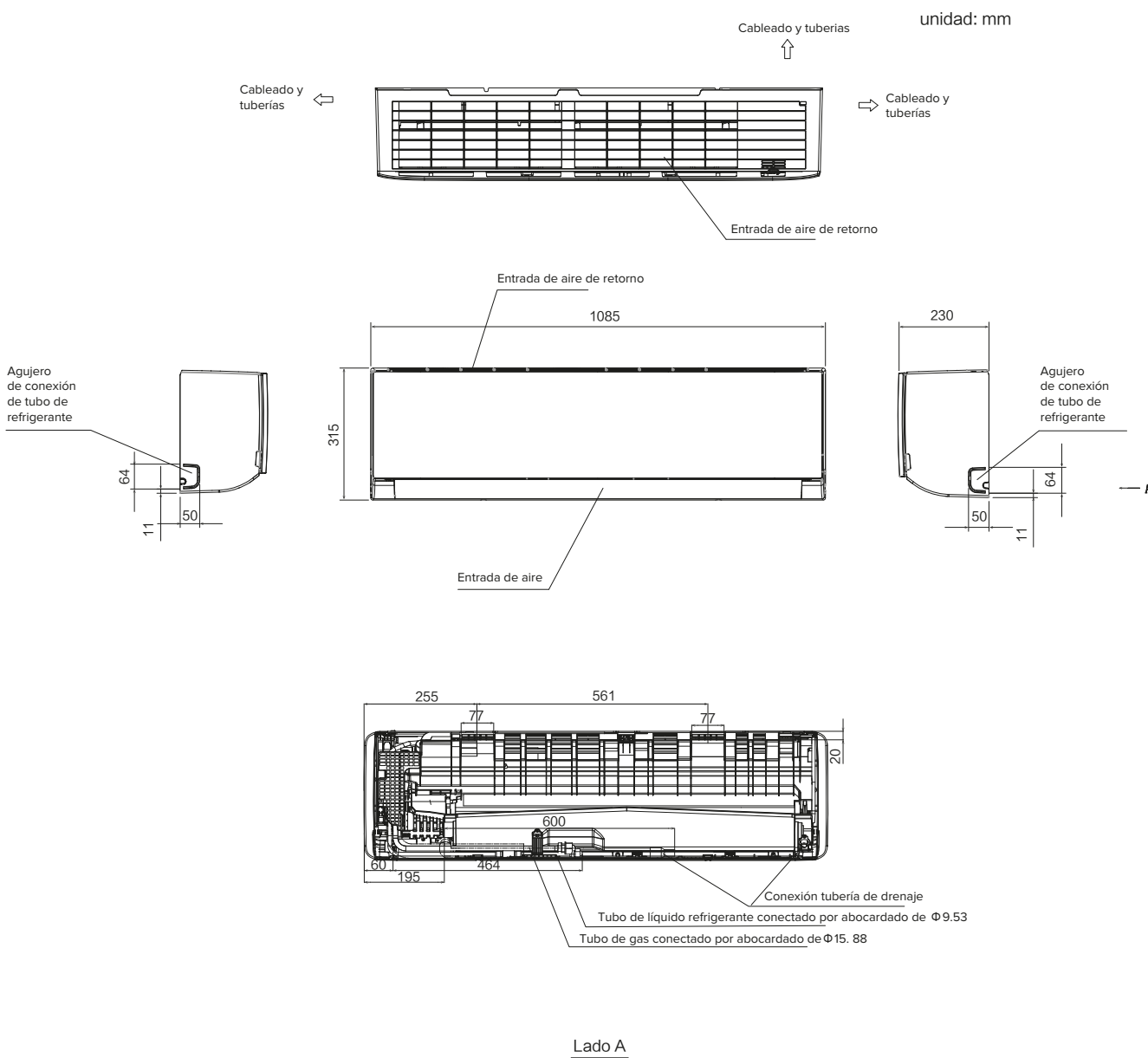

# TECHO-SUELO

## Diseño liso y elegante

La carcasa blanca brillante de la unidad tiene una estética elegante y minimalista. Los pernos y tuercas, que se utilizan para fijar la unidad en las paredes o el techo, están diseñados para quedar ocultos en la unidad y ofrecer una apariencia elegante en estancias interiores.



## Instalación flexible

La unidad se puede instalar sobre el suelo o colgada del techo. En casos en los que se quiere aprovechar al máximo las paredes interiores para mostrar elementos, la unidad se puede colgar en el techo. Efecto muy significativo en el ahorro de espacio.



Colgado en la pared

Verticalmente en el suelo

## Amplio suministro de aire

Los deflectores constan de aletas horizontales y verticales para cubrir un área más grande hasta los extremos de cualquier estancia. El ángulo de apertura más amplio de hasta 120° para los deflectores verticales y hasta 71° para los deflectores horizontales suministra aire más lejos y más abajo hasta el suelo, lo cual es necesario en los modos de calefacción.

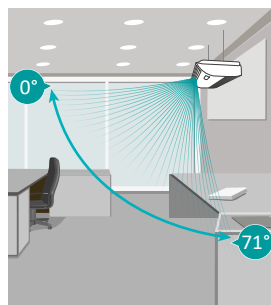
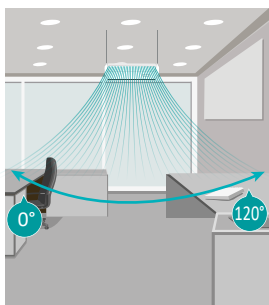

## Comodidad de instalación y mantenimiento

Ajuste la altura de montaje en el techo o la pared simplemente abriendo los paneles laterales sin necesidad de acceder a las partes internas. Las bocas de servicio son innecesarias debido al reposicionamiento estratégico de las conexiones de las tuberías y la caja eléctrica detrás del panel de retorno de aire; revisión y limpieza del filtro, todo en el mismo compartimento.

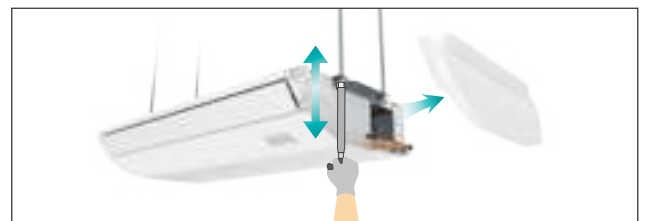

# TECHO-SUELO

## Tipo Techo-suelo



Modelo			AVV-17URSCA	AVV-18URSCA	AVV-22URSCA	AVV-24URSCA	AVV-27URSCB	AVV-30URSCB	AVV-38URSCB	AVV-48URSCC	
Fuente de alimentación			CA 1Ø, 220 V~240 V/50 Hz/60 Hz								
Capacidad	Refrigeración	kW	5,0	5,6	6,3	7,1	8,4	9,0	11,2	14,2	
		Btu/h	17.100	19.100	21.500	24.200	28.700	30.700	38.200	48.500	
	Calefacción	kW	5,6	6,5	7,5	8,5	9,6	10,0	13,0	16,3	
		Btu/h	19.100	22.200	25.600	29.000	32.800	34.100	44.400	55.600	
Potencia consumida	Refrigeración	W	40	40	70	70	70	80	130	160	
	Calefacción	W	40	40	70	70	70	80	130	160	
Presión acústica	Techo	dB (A)	39/35/30	39/35/30	45/41/37	45/41/37	43/39/34	45/40/36	51/46/40	50/46/42	
	Suelo	dB (A)	43/38/35	43/38/35	48/44/40	48/44/40	46/41/37	48/43/39	54/49/43	55/50/46	
Caudal de aire		m <sup>3</sup> /min	13,0/11,0/9,0	13,0/11,0/9,0	16,1/14,0/11,3	16,1/14,0/11,3	18,2/15,2/12,2	19,4/16,3/13,3	24,8/20,5/16,3	33,0/28,0/23,0	
Velocidad	HH1	m <sup>3</sup> /min	14,2	14,2	17,8	17,8	19,8	21,2	27,0	36,0	
	HH2	m <sup>3</sup> /min	16,0	16,0	20,0	20,0	22,3	23,5	29,2	37,4	
Color del panel		-	-	-	-	-	-	-	-	-	
Tuberías	Tipo de conexión	-	Conexión de tuerca abocordada								
	Líquido	mm	Ø 6,35	Ø 6,35	Ø 9,53	Ø 9,53	Ø 9,53	Ø 9,53	Ø 9,53	Ø 9,53	
		pulgadas	1/4	1/4	3/8	3/8	3/8	3/8	3/8	3/8	
	Gas	mm	Ø 15,88	Ø 15,88	Ø 15,88	Ø 15,88	Ø 15,88	Ø 15,88	Ø 15,88	Ø 15,88	
		pulgadas	5/8	5/8	5/8	5/8	5/8	5/8	5/8	5/8	
Drenaje de condensado	mm	DN25 (diámetro exterior Ø 32 mm)									
Peso	Peso Neto	kg	31	31	32	32	39	40	41	47	
	Peso Bruto	kg	38	38	39	39	46	47	48	56	
Dimensiones	Externo	Alt.	mm	230	230	230	230	230	230	230	
		Anch.	mm	990	990	990	990	1285	1285	1285	1580
		P	mm	680	680	680	680	680	680	680	680

### NOTAS:

- La capacidad de refrigeración nominal y la capacidad de calefacción se basan en las condiciones siguientes:  
 Condiciones de la función de refrigeración.  
 Temperatura de entrada de aire interior: 27 °C DB (80 °F DB), 19,0 °C WB (66,2 °F WB).  
 Temperatura de entrada de aire exterior: 35 °C DB (95 °F DB).  
 Longitud de las tuberías: 7,5 metros. Elevación de las tuberías: 0 metros.  
 Condiciones de la función de calefacción.  
 Temperatura de entrada de aire interior: 20 °C DB (68 °F DB).  
 Temperatura de entrada de aire exterior: 7°C DB (45°F DB), 6°C WB (43°F WB).

- El nivel de presión acústica se basa en las condiciones siguientes:  
 1 metro debajo de la unidad y a 1 metro de la rejilla de descarga.  
 Los datos anteriores se midieron en una cámara anecoica, por lo que el sonido reflejado debe tenerse en consideración en el campo. Cuando se adopta la entrada de aire inferior, la presión acústica aumentará de acuerdo con factores como el modo de instalación y la estructura de la estancia.

## Dimensiones Tipo techo-suelo (AVV)

### AVV-17~24URSCA

unidad: mm

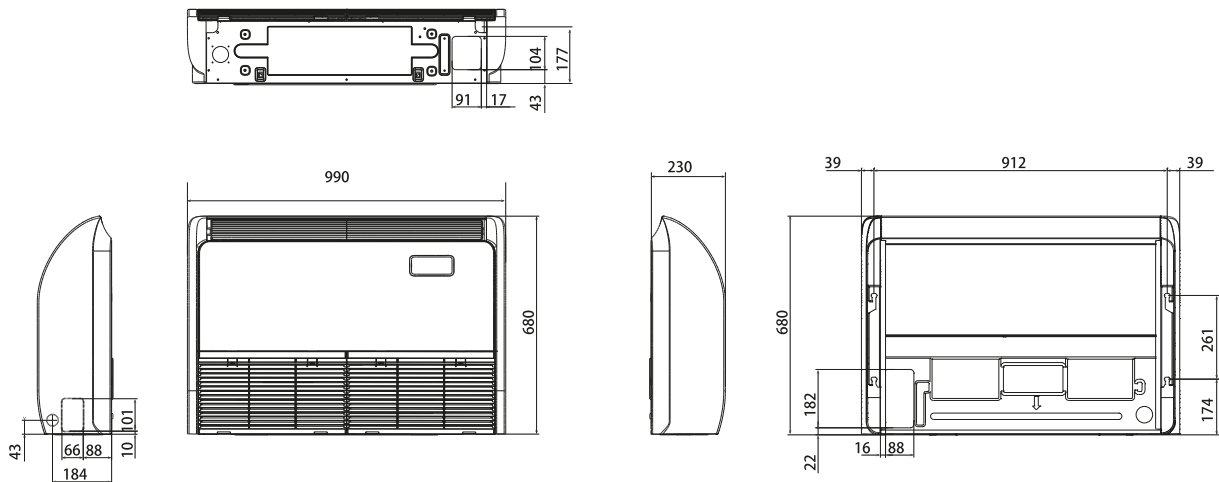

### AVV-27~38URSCB

unidad: mm

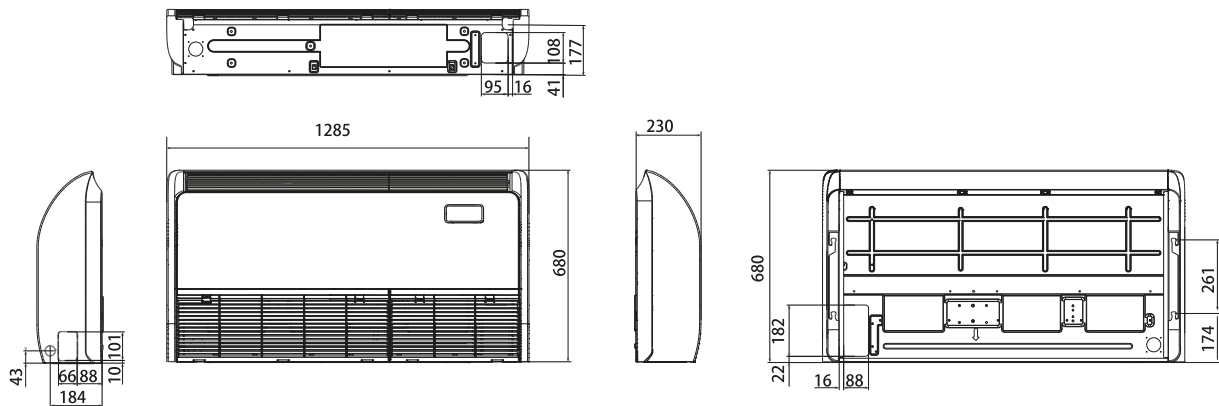

### AVV-48URSCC

unidad: mm

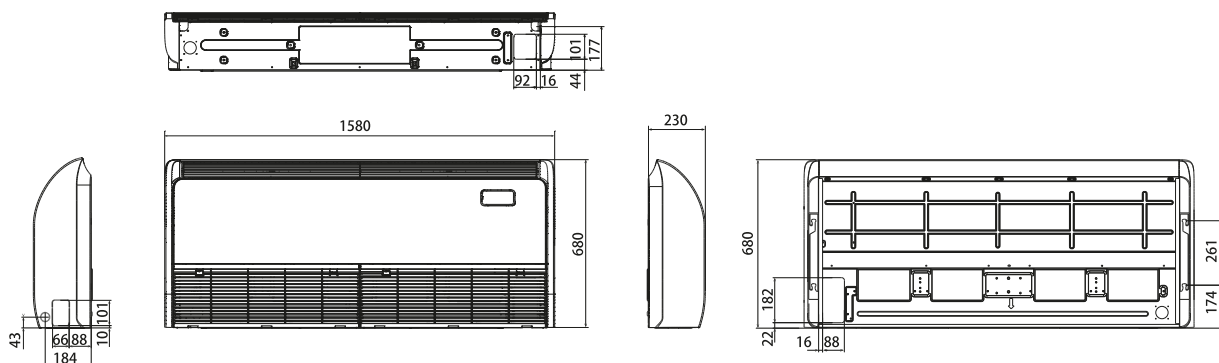

## SUELO SIN ENVOLVENTE

### Ahorro de espacio

Las unidades tipo suelo sin envoltorio están diseñadas para la instalación en suelos, completamente ocultas en las paredes. Con un diseño fino y compacto, con una altura de solo 620 mm que se oculta debajo de ventanas de media altura.



### Instalación flexible

Los usuarios pueden elegir el conducto de aire para aumentar la distancia de suministro de aire con el fin de lograr una instalación completamente oculta.

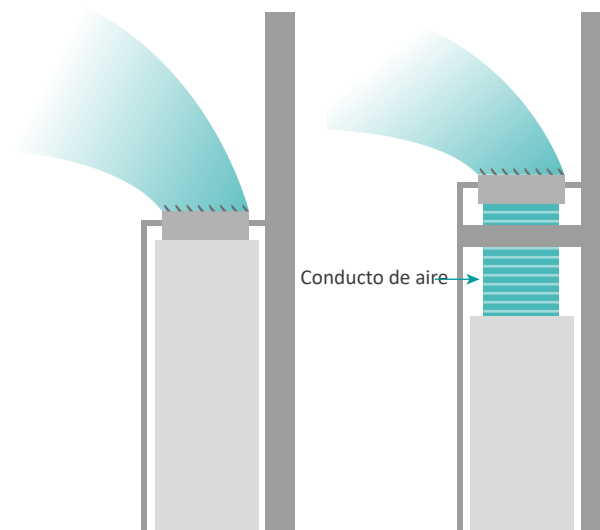

### Accesorios conectables

Los accesorios como los filtros de retorno de aire, el adaptador de aire fresco y los sensores de humedad se pueden conectar a la unidad oculta tipo suelo sin envoltorio.





# SUELO SIN ENVOLVENTE

## Tipo suelo sin envolvente



Modelo			AVH-09UXCSAA	AVH-14UXCSAA	AVH-18UXCSBA	AVH-24UXCSBA	
Fuente de alimentación			CA 1Ø, 220 V ~ 240 V/50 Hz				
Capacidad	Refrigeración	kW	2,8	4,3	5,6	7,1	
		Btu/h	9.600	14.700	19.100	24.200	
	Calefacción	kW	3,3	4,9	6,5	8,5	
		Btu/h	11.300	16.700	22.200	29.000	
Potencia consumida	Refrigeración	W	50	80	90	120	
	Calefacción	W	50	80	90	120	
Presión acústica		dB (A)	34/31/27	40/36/34	41/36/32	44/40/36	
Caudal de aire		m <sup>3</sup> /min	8,5/7,5/6,3	10,3/9,0/8,0	14,8/12,3/10,5	16,3/13,8/11,8	
Tuberías	Tipo de conexión		Conexión de tuerca abocardada				
	Líquido	mm	Ø 6,35	Ø 6,35	Ø 6,35	Ø 9,53	
		pulgadas	1/4	1/4	1/4	3/8	
	Gas	mm	Ø 12,7	Ø 12,7	Ø 15,88	Ø 15,88	
		pulgadas	1/2	1/2	5/8	5/8	
	Drenaje de condensado		mm	DN16 (Diámetro exterior Ø 22 mm)			
Peso	Peso Neto		kg	18	22	26	27
	Peso Bruto		kg	30	31	37	37
Dimensiones	Externo	Alt.	mm	620	620	620	620
		Anch.	mm	948 + 139	948 + 139	1 218 + 139	1 218 + 139
		P	mm	202	202	202	202
Presión estática externa			Pa	10 (30)	10 (30)	10 (30)	10 (30)

### NOTAS:

- La capacidad de refrigeración nominal y la capacidad de calefacción se basan en las condiciones siguientes:  
Condiciones de la función de refrigeración.  
Temperatura de entrada de aire interior: 27 °C DB (80 °F DB), 19,0 °C WB (66,2 °F WB).  
Temperatura de entrada de aire exterior: 35 °C DB (95 °F DB).  
Longitud de las tuberías: 7,5 metros. Elevación de las tuberías: 0 metros.  
Condiciones de la función de calefacción.  
Temperatura de entrada de aire interior: 20 °C DB (68 °F DB).  
Temperatura de entrada de aire exterior: 7°C DB (45°F DB), 6°C WB (43°F WB).
- El nivel de presión acústica se basa en las condiciones siguientes:  
1,5 m de la unidad y 1,5 m del nivel del suelo.  
Los datos anteriores se midieron en una cámara anecoica, por lo que el sonido reflejado debe tenerse en consideración en el campo.

# Dimensiones Tipo suelo sin envoltura (AVH)

AVH-09~14UXCSAA

AVH-18~24UXCSBA

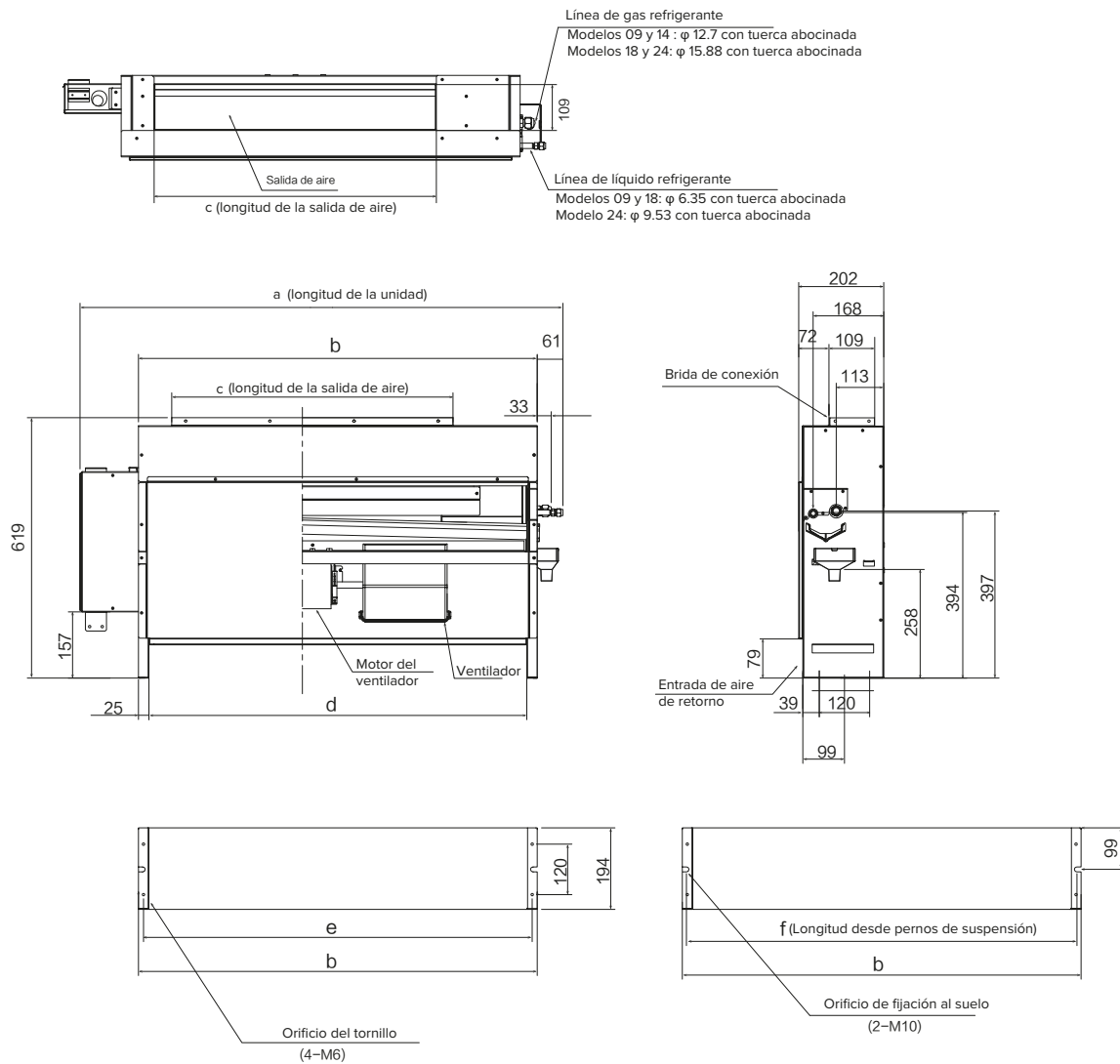

unidad: mm

Modelo - Tamaño	a	b	c	d	e	f
AVH-09*	1154	948	669	898	924	928
AVH-14*	1154	948	669	898	924	928
AVH-18*	1424	1218	939	1168	1194	1198
AVH-24*	1424	1218	939	1168	1194	1198

## SUELO SIN ENVOLVENTE



# HYDROBOX



# HYDROBOX

## Especificación de Hydrobox

Modelo Hydrobox		AHM-080FJFAA	AHM-160FJFAA
Fuente de alimentación		CA 1Ø, 220-240 V/50/60 Hz	
Capacidad de refrigeración (A 35/24 °C /W 12-7 °C)	kW	7,5	12,5
Capacidad de calefacción (A 7/6 °C /W 30-35 °C)	kW	8	16
Entrada de potencia consumida	kW	0,08 (3,08)	0,14 (3,14)
Dimensiones	Alt.xAnch.xP	mm	890x520x320
Dimensiones del embalaje	Alt.xAnch.xP	mm	1 120x595x462
Peso	Neto	kg	55
	Bruto	kg	72
Intercambiador de calor	-	Intercambiador de calor de placas	
Material de aislamiento del intercambiador de calor	-	Espuma elastomérica	
Producción de agua	Calefacción	°C	20 a 55
	ACS (con calentador eléctrico)	°C	35 a 75
	Refrigeración	°C	5 a 20
Presión acústica		dB (A)	33
Potencia acústica		dB (A)	46
Conexiones de las tuberías	Gas	mm	Ø 9,53
	Líquido	mm	Ø 15,88
Bomba de agua	Tipo	-	Motor de corriente continua
	Cabezal de bombeo para circuito de agua	m	5
	Potencia consumida	W	100
Calefacción de refuerzo		kW	3
Filtro de agua	Perforaciones de diámetro	mm	0,85
	Material	-	Hpb59-1
Circuito de agua	Diámetro de las conexiones de tubería	mm	G1-1/4"
	Válvula de cierre	-	Sí
	Válvula de drenaje	-	Sí
	Válvula de seguridad	Bar	3
	Válvula de purga de aire	-	Sí
Agua nominal		m³/h	1,38
Vaso de expansión	Volumen	L	8
	Presión de agua máx.	Bar	3

## Rango de funcionamiento

### Unidad interior Refrigeración

	Máximo	Mínimo
Interior	32 °C DB/23 °C WB	21 °C DB/15 °C WB
Exterior	52 °C DB *	-10 °C DB

### Unidad interior Calefacción

	Máximo	Mínimo
Interior	27 °C DB	15 °C DB
Exterior	16,5 °C WB	-25 °C WB **

### Hydrobox Refrigeración

	Máximo	Mínimo
Agua de entrada	25 °C	10 °C
Exterior	48 °C DB	10 °C DB

### Hydrobox Calefacción (Calefacción Suelo)

	Máximo	Mínimo
Agua de entrada	54 °C	10 °C
Exterior	16,5 °C WB	-25 °C WB **

### Hydrobox Calefacción (ACS)

	Máximo	Mínimo
Agua de entrada	54 °C	10 °C
Exterior	43 °C WB	-25 °C WB

DB: bulbo seco  
WB: bulbo húmedo

\* 48 °C DB ~ 52 °C DB, rango de control de funcionamiento.  
\*\* -20 °C WB ~ -25 °C WB, rango de control de funcionamiento.



# RECUPERADOR DE CALOR

## HKF D1EC



### CARACTERÍSTICAS TÉCNICAS DE HKF D1EC

- Dispositivo de recuperación de calor entálpico aire-aire, eficiencia térmica de hasta el 76 %.
- Paneles autoportantes de acero galvanizado, aislados interna y externamente; accesibilidad desde la puerta lateral.
- Filtro de clase de eficiencia IS 16890 ePM2.5 95 % (F9 EN 799) con medios de limpieza sintéticos y prefiltro GRUESO 50 % (G3 EN 779) en aire fresco, filtro GRUESO del 50 % en la entrada de aire de retorno.
- Presostato integrado para señal de filtro sucio.
- Dispositivo de by-pass de recuperación de calor motorizado, controlado automáticamente mediante el control de la unidad para usar free-cooling por aire limpio exterior cuando sea conveniente.
- Ventiladores de bajo consumo de alta eficiencia y bajo ruido de accionamiento directo con motores EC de 10 velocidades.
- Conexiones de conducto mediante collares de plástico circulares.
- Caja eléctrica integrada equipada con PCB para controlar el ventilador y la función de by-pass.

## HKF D1EC/C

### CARACTERÍSTICAS TÉCNICAS DE HKF D1EC/C

Además de los mismos parámetros descritos anteriormente, este tipo de unidad tiene otras características:

Sección de suministro para el sistema Hisense VRF completo con batería DX (R410a) equipada con válvula termostática, filtro de refrigerante, sensores en tuberías de líquido y gas, sensores de temperatura en la salida y la entrada.

PCB incorporada para controlar la velocidad del ventilador y la temperatura del aire.

#### Opciones

Controlador por cable\*

Sensor de CO<sub>2</sub> mural - QSW

Sensor de humedad mural - USW

Nota: \* Es necesario cuando se elige HKF D1EC

Atenuador de sonido circular de conducto - SLC Sistema de purificación BIOXIGEN® BIOX

\*Nota: Es necesario cuando se elige HKF D1EC/C.

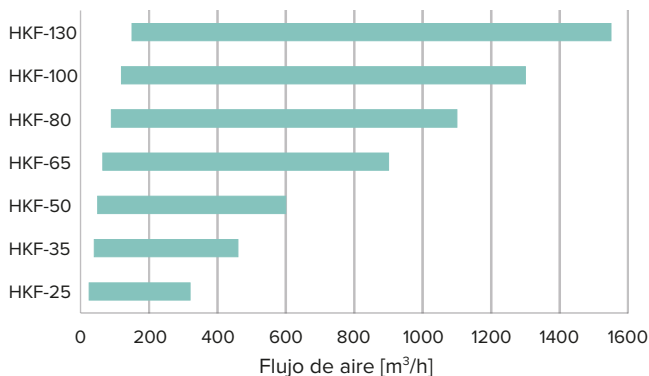

# RECUPERADOR DE CALOR

## Análisis de ahorro energético

### Análisis de ahorro energético en verano

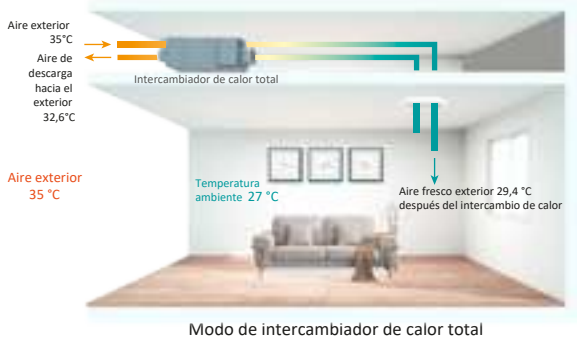

En el modo de funcionamiento de verano, cuando la energía fría del aire de 27 °C descargada desde el interior pasa por el intercambiador de calor, el aire caliente limpio del exterior de 35°C se enfría previamente a 29,4°C y suministrado a interiores, como se muestra arriba, la climatización solo debe enfriar el aire 2,4 °C para mantener una temperatura ambiente confortable y aire limpio. En este proceso, el aire de descarga preenfía el aire limpio del exterior por HRV. La eficiencia de recuperación de temperatura en la refrigeración es del 70 % como máximo y la eficiencia del intercambio de entalpía máxima es del 57 %.

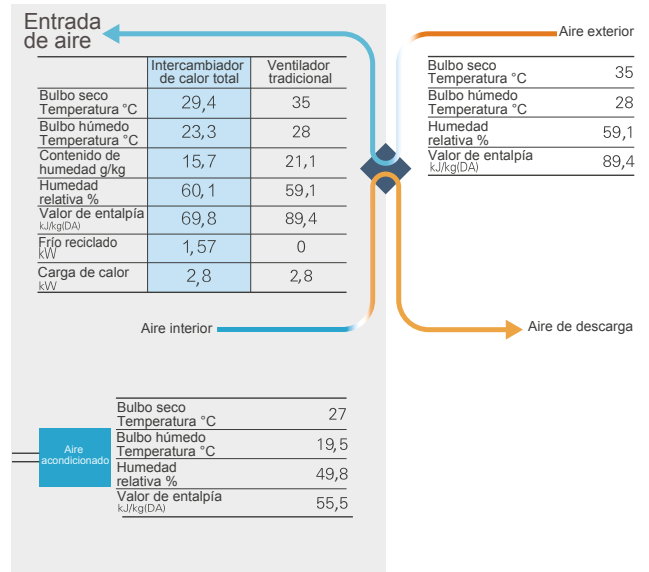

### Análisis de ahorro energético en invierno

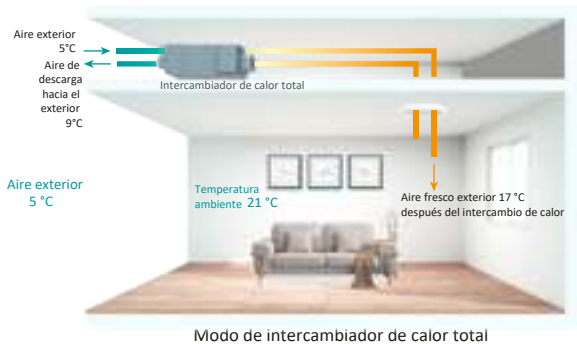

En el modo de funcionamiento de invierno, cuando la energía de calor del aire de 21 °C descargado desde el interior pasa por el intercambiador de calor, el aire frío exterior de 5 °C se precalienta a 17 °C y se suministra al interior, como se muestra arriba, cuando el aire exterior a 5 °C y el aire interior a 21 °C pasan por el HRV, el aire fresco suministrado al interior es de aproximadamente 17 °C, la climatización solo debe calentar el aire 4 °C para mantener una temperatura ambiente confortable y aire limpio. La eficiencia de recuperación de temperatura en el calentamiento es del 75 % como máximo, y la eficiencia del intercambio de entalpía máxima es del 63 %.

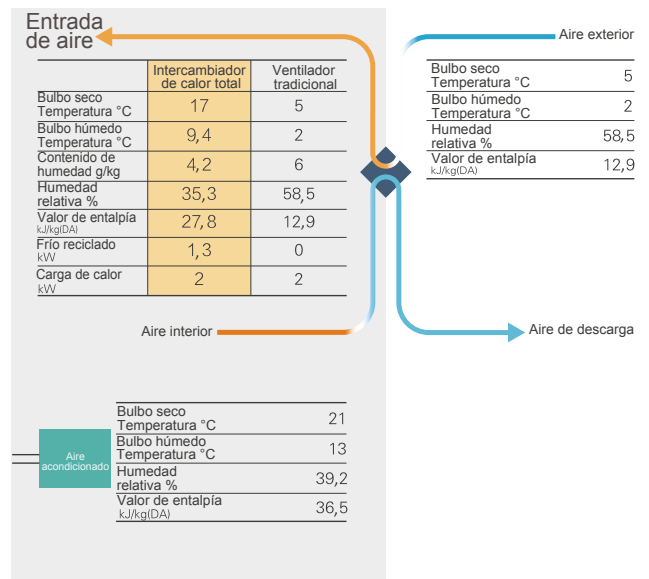

# RECUPERADOR DE CALOR

## Rendimiento

Modelo		HKF-25D1EC	HKF-35D1EC	HKF-50D1EC HKF-50D1EC/C	HKF-80D1EC HKF-80D1EC/C	HKF-100D1EC HKF-100D1EC/C	HKF-130D1EC HKF-130D1EC/C
Flujo de aire nominal	m <sup>3</sup> /h	250	350	500	800	1000	1300
Presión estática externa nominal	Pa	90	140	110	140	140	140
				90	120	115	110
Suministro de energía eléctrica	V/ph/Hz	230/1/50					
Amperaje de carga total completo	A	0,5	0,6	0,6	1,4	2,1	2,7

Ventiladores							
Tipo de motor	-	EC	EC	EC	EC	EC	EC
Número de velocidades	-	10	10	10	10	10	10
Control de los ventiladores *1	-	Man.	Man.	Man.	Man.	Man.	Man.
Potencia interna específica del ventilador de los componentes de ventilación-SFP int *5	W/(m <sup>3</sup> /s)	812	670	547	865	881	873
Potencia consumida nominal total	kW	0,08	0,13	0,15	0,32	0,39	0,50
Nivel de presión acústica *2	dB (A)	34	37	39	42	43	44

Intercambiador de calor							
Efic. térmica invierno *3	%	73,0 %	74,0 %	76,0 %	76,0 %	76,0 %	74,2 %
Efic. entalpía invierno *3	%	65,0 %	65,0 %	67,0 %	65,0 %	62,0 %	59,0 %
Efic. térmica verano *4	%	73,0 %	74,0 %	76,0 %	76,0 %	76,0 %	74,0 %
Efic. entalpía verano *4	%	62,0 %	62,0 %	63,0 %	63,0 %	60,0 %	58,0 %
Efic. térmica seca *5	%	73,0 %	74,0 %	76,0 %	76,0 %	76,0 %	74,0 %

Batería DX (solo modelos D1EC/C)							
Capacidad de calefacción *6	kW	-	-	2,5 (2,7)	4,4 (4,8)	5,2 (6,7)	6,2 (6,7)
Capacidad de refrigeración total *7	kW	-	-	3,0	5,1	5,8	7,0

Accesorios para recuperadores de calor	
HKF-CO2	Sensor de CO2
HYXE-J01H1	Mando por cable OBLIGATORIO para los recuperadores de calor con batería DX (modelos D1EC/C)

### NOTAS:

\*1. Man. = manual mediante interruptor selector o panel de control.

\*2. Nivel de presión acústica calculado a 1 m de: aire de suministro y de descarga conducido/aire de retorno y de exterior limpio conducido/lado de servicio, en condiciones nominales.

\*3. Aire exterior a -5° 80 % HR; aire ambiente a 20 °C 50 % HR.

\*4. Aire exterior a 32° 50 % HR; aire ambiente a 26 °C 50 % HR.

\*5. Consulte el Reglamento (UE) n.º 1253/2014: a la presión nominal; las condiciones del aire hacen referencia a la norma EN 308.

\*6. Condición de entrada de aire: 13 °C DB, HR 40 % (11 °C DB, HR 45 %); temperatura de condensación 40 °C.

\*7. Condición de entrada de aire: 28,5 °C DB, HR 50 %; temperatura de evaporación 7 °C.



# RECUPERADOR DE CALOR

## Dimensiones

### HKF D1EC

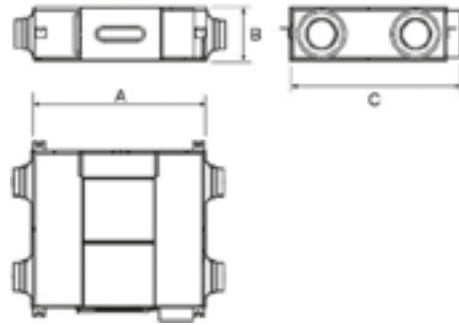

Modelo	A (mm)	B (mm)	C (mm)	Peso (kg)
HKF-25D1EC	815	270	650	30
HKF-35D1EC	815	270	855	37
HKF-50D1EC	895	270	955	43
HKF-65D1EC	1185	390	945	65
HKF-80 D1EC	1185	390	1200	71
HKF-100D1EC	1200	390	1290	83
HKF-130D1EC	1200	390	1290	83

### HKF D1EC/C

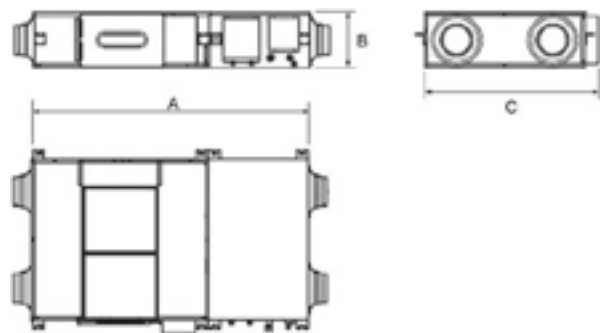

Modelo	A (mm)	B (mm)	C (mm)	Peso (kg)
HKF-50D1EC/C	1495	270	955	90
HKF-65D1EC/C	1685	390	945	97
HKF-80D1EC/C	1685	390	1200	100
HKF-100D1EC/C	1700	390	1290	105
HKF-130D1EC/C	1700	390	1290	105

# UNIDAD 100% AIRE EXTERIOR

## Ahorro de espacio

La unidad de aire fresco con una altura inferior de hasta 370 mm solo requiere una pequeña cantidad de espacio en el techo. Se adapta a techos de habitaciones con varias conexiones de conductos.

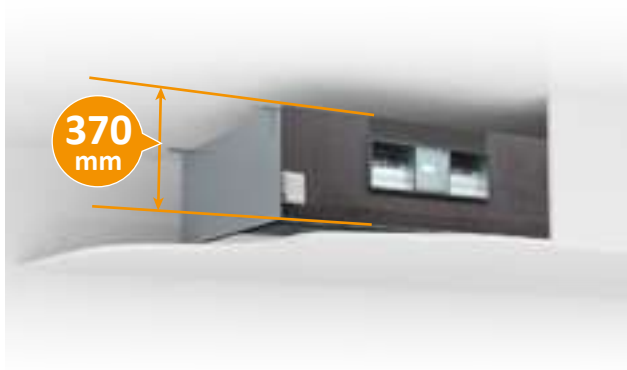

## Mayor capacidad y opciones de presión estática

La cantidad total de unidades de aire fresco podría reducirse con una mayor capacidad y un mayor caudal de aire por unidad. Con la cantidad reducida de unidades, con frecuencia deben suministrarse conductos de aire fresco a la habitación más alejada, alcanzables con las altas presiones estáticas ofrecidas.



## Sistema de tuberías simple y flexible

El aire fresco de las unidades puede preenfriarse conectándose a los mismos sistemas de refrigerante con otras unidades interiores, lo que introduce aire fresco frío o caliente directamente sin sobrecargar otras unidades interiores.

Las unidades de aire fresco (100% aire exterior) funcionan como una unidad interior estándar, con la diferencia que el retorno toma aire directamente del exterior para renovación. Se debe cumplir que la capacidad de la unidad de aire fresco no supere el 30% de la capacidad total del sistema.

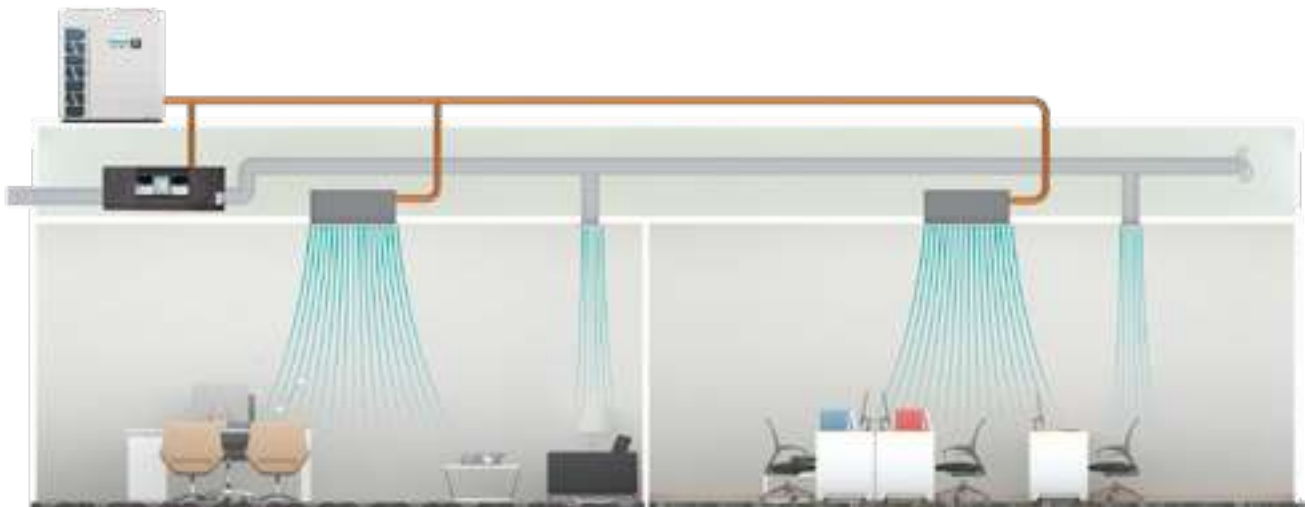

# UNIDAD 100% AIRE EXTERIOR

## Unidad 100% aire exterior



Modelo	AVA-30UX CSCH-70	AVA-48UX CSQH-108	AVA-76UX CSRH-168	AVA-96UX CSRH-210	AVA-114UX 6SRH-300	AVA-154UX 6SSH-400	AVA-190UX 6STH-500	AVA-190UX 6STH-600			
Fuente de alimentación	CA 1Ø, 220 V~240 V/50 Hz				CA 3Ø, 380 V~415 V/50 Hz						
Modelo	AVA-30UX 2SCH-70	AVA-48UX 2SQH-108	AVA-76UX 2SRH-168	AVA-96UX 2SRH-210	AVA-114UX 7SRH-300	AVA-154UX 7SSH-400	AVA-190UX 7STH-500	AVA-190UX 7tSTH-600			
Fuente de alimentación	CA 1Ø, 220 V/60 Hz				CA 3Ø, 380 V/60Hz						
Capacidad	Refrigeración	kW	9,0	14,0	22,4	28,0	33,5	45,0	56,0	56,0	
		Btu/h	30.700	47.800	76.500	95.600	114.300	153.600	191.100	191.100	
	Calefacción	kW	8,6	13,7	21,9	24,5	26,8	36,0	44,8	44,8	
		Btu/h	29.400	46.800	74.700	83.600	91.500	122.900	152.900	152.900	
Potencia consumida	Refrigeración	W	150	330	490	510	740	1120	1330	1620	
	Calefacción	W	150	330	490	510	740	1120	1330	1620	
Presión acústica	dB (A)	32	43	45	46	56	61	64	66		
Caudal de aire	m <sup>3</sup> /min	11,0	18,0	28,0	35,0	50,0	66,7	83,3	100,0		
Presión estática externa	Pa	60 (120)	200	220	220	220	300	320	300		
Tuberías	Líquido	mm	Ø 9,53	Ø 9,53	Ø 9,53	Ø 9,53	Ø 12,7	Ø 12,7	Ø 15,88	Ø 15,88	
		pulgadas	3/8	3/8	3/8	3/8	1/2	1/2	5/8	5/8	
	Gas	mm	Ø 15,88	Ø 15,88	Ø 19,05	Ø 22,2	Ø 25,4	Ø 25,4	Ø 28,6	Ø 28,6	
		pulgadas	5/8	5/8	3/4	7/8	1	1	1-1/8	1-1/8	
Peso	Peso Neto	kg	46	60	97	97	97	196	222	222	
	Peso Bruto	kg	51	64	117	117	117	240	267	267	
Dimensiones	Exteriores	Alt.	mm	370	370	486	486	486	635	735	735
		Anch.	mm	920	1320	1270	1270	1270	1950	1950	1950
		P	mm	800	800	1069	1069	1069	805	805	805
	Embalaje	Alt.	mm	390	390	1290	1290	1290	816	916	916
		Anch.	mm	1112	1512	1466	1466	1466	2213	2213	2213
		P	mm	922	922	540	540	540	1006	1006	1006
Rango de temperatura del aire fresco	-	Refrigeración: 20 °C ~ 43 °C, Calefacción: -7 °C~15 °C									

### NOTAS:

- La capacidad de refrigeración nominal y la capacidad de calefacción se basan en las siguientes condiciones. Condiciones de la función de refrigeración: 33 °C DB, 28 °C WB, longitud de la tubería: 7,5 m, elevación de la tubería: 0 m. Condiciones de la función de calefacción: 0 °C DB, -9 °C WB, longitud de la tubería: 7,5 m, elevación de la tubería: 0 m.  
(La capacidad de calefacción se prueba cuando el desescarche no está disponible).
- El nivel de presión acústica se basa en las condiciones siguientes: 1,5 metros debajo de la unidad. Los datos anteriores se midieron en una cámara anecoica, por lo que el sonido reflejado debe tenerse en consideración en el campo.
- Un filtro de aire con eficiencia de recolección de la suciedad de más del 50 % debe estar conectado al sistema de conductos del lado de succión en el sitio.
- Esta unidad se debe conectar a las unidades exteriores Hi-FLEXi Series S, W y Hi-Smart Serie H. En caso de conectar esta unidad con otras unidades interiores en el mismo ciclo de refrigerante, calcule la capacidad de esta unidad como 46,1 KBtu/h (30,7 KBtu/h), 71,7 KBtu/h (47,8 KBtu/h), 143,3 KBtu/h (95,6 KBtu/h).
- En el modo refrigeración, cuando la temperatura exterior es inferior a 20 °C, el sistema cambiará automáticamente a la función de ventilación; en el modo calefacción, cuando la temperatura exterior es superior a 15 °C, el sistema cambiará automáticamente a la función de ventilación; en caso de que la temperatura de entrada sea inferior a -7 °C, toda la unidad de aire fresco se detendrá.

# Dimensiones Unidad 100 % aire exterior

## AVA-30~48\*

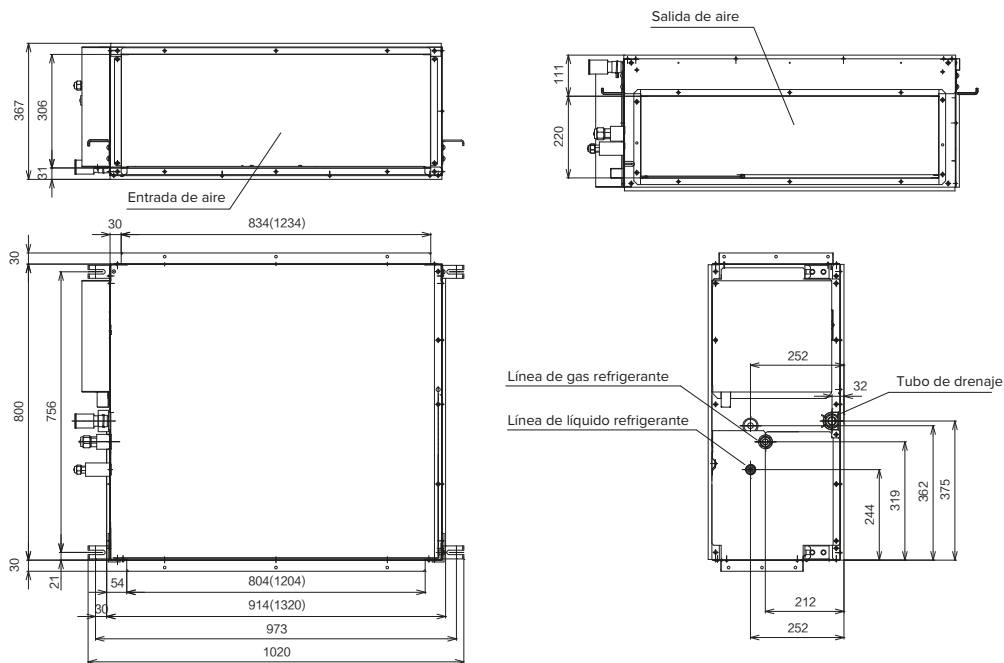

## AVA-76~114\*

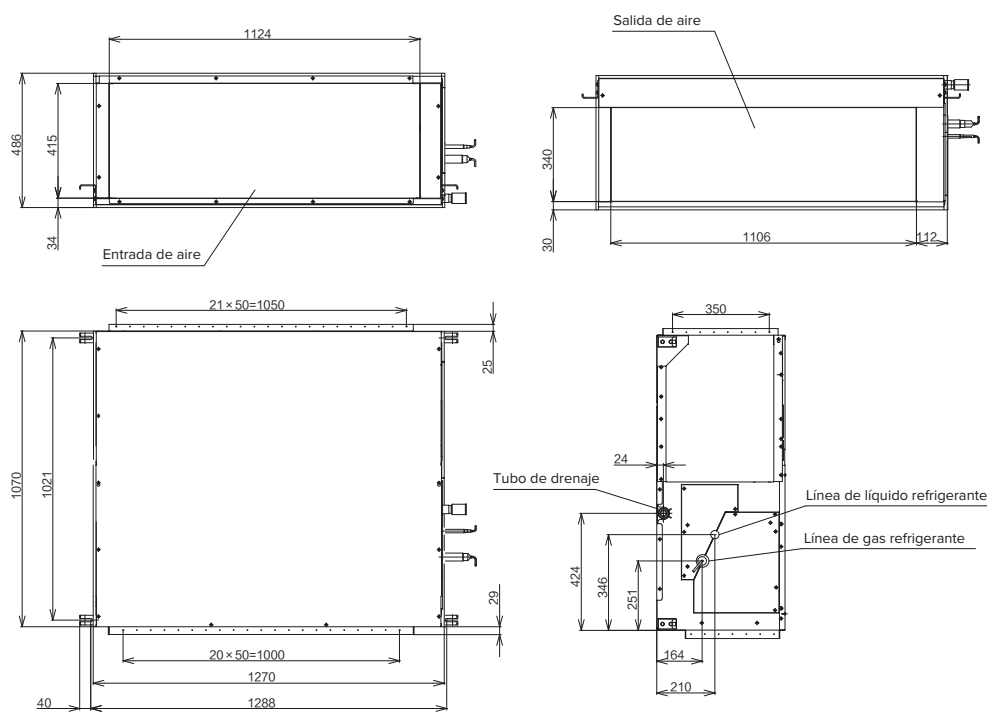

## Dimensiones Unidad 100 % aire exterior)

AVA-154~190\*

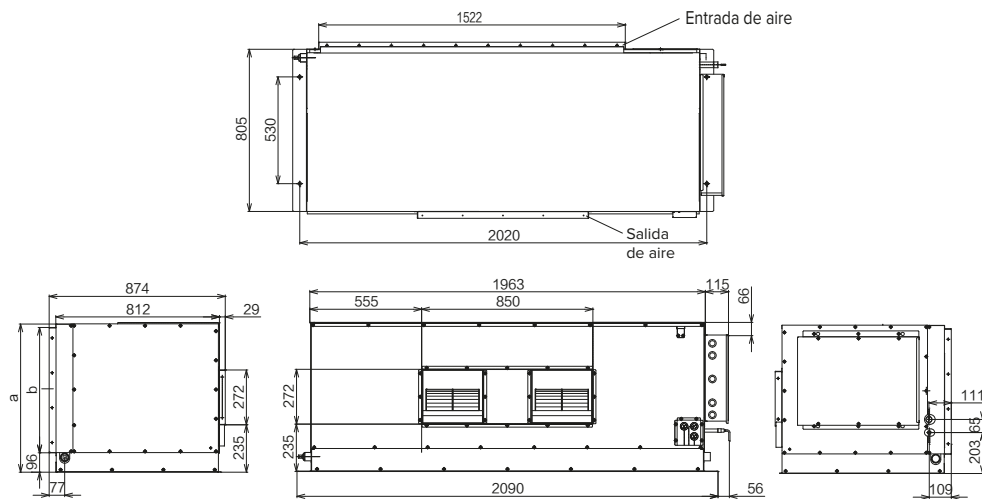

unidad: mm

Modelo - Tamaño	a	b
AVA-154	635	522
AVA-190	735	622



# KIT DE CONEXIÓN UTA



El kit Hisense UTA puede integrar intercambiadores de calor externos de unidades de tratamiento de aire (UTA) en un sistema Hisense VRF que se utilizará para la climatización, lo que puede proporcionar soluciones de climatización más flexibles y ahorrar más costes en la renovación de la climatización del edificio.

## Funciones principales

- Control de encendido/apagado
- Ajuste de temperatura
- Demanda de capacidad
- Modo de funcionamiento

## Selección y limitación del intercambiador de calor de UTA

El intercambiador de calor de UTA (suministrado localmente) debe seleccionarse de acuerdo con los datos técnicos y limitaciones siguientes.

La vida útil de la unidad exterior, el rango de funcionamiento o la fiabilidad de funcionamiento pueden verse afectados si se ignoran estas limitaciones.

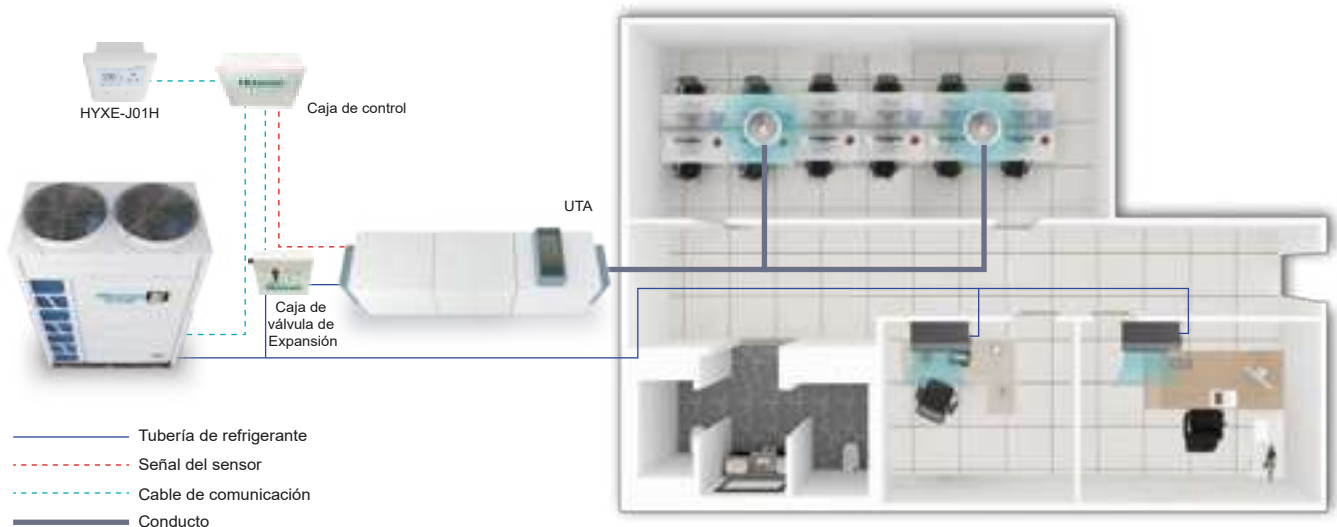

# KIT DE CONEXIÓN UTA

El kit UTA puede proporcionar 3 tipos de control para la aplicación UTA:

- Control de temperatura de retorno.
- Control de temperatura de impulsión.
- Control de señal de servicio.

Modo de control de capacidad	Ajuste de temp. por control remoto	Rango de ajuste de cap. de UE	Serie UE compatible
Control de temperatura de retorno (aire ambiente)	Refrigeración: 18~32 °C Calefacción: 16~32 °C	-	Serie S Serie W Serie E+/L+/C+
Control de temperatura de impulsión			
Control de señal de servicio (0~10 V o 0~5 V o 4-20 mA)	-	15%~100 %	

Kit de conexión UTA		HZX-2BEJ	HZX-4BEJ	HZX-6BEJ	HZX-10BEJ		HZX-20BEJ					HZX-30BEJ					
Fuente de alimentación		AC 1 ø, 220~240 V/50 Hz/60 Hz															
Capacidad nominal de UTA	HP	2	4	6	8	10	12	14	16	18	20	22	24	26	28	30	
Capacidad autorizada del intercambiador de calor (H/M/L)	Refrigeración	kW	4,0	7,1	11,2	16,0	20,0	28,0	33,5	40,0	45,0	50,0	56,0	61,5	69,0	73,0	80,0
		kW	5,0	9,0	14,0	20,0	25,0	30,0	35,0	43,0	48,0	52,0	58,0	65,0	71,0	76,0	82,0
		kW	5,6	11,2	16,0	22,4	28,0	33,5	40,0	45,0	50,0	56,0	61,5	69,0	73,0	80,0	85,0
	Calefacción	kW	4,5	8,0	12,5	17,9	22,4	31,5	37,5	45,0	50,0	56,0	63,0	69,0	77,5	82,5	90,0
		kW	5,6	10,0	16,0	22,4	28,0	33,5	40,0	47,5	53,0	60,0	66,0	75,0	79,0	86,0	92,0
		kW	7,1	12,5	18,0	25,0	31,5	37,5	45,0	50,0	56,0	63,0	69,0	77,5	82,5	90,0	95,0
Volumen de intercambiador de calor	Mín.	dm <sup>3</sup>	0,57	1,03	1,92	2,92	3,89	4,76	5,85	6,79	7,57	8,47	9,04	9,50	10,39	11,39	12,36
	Máx.	dm <sup>3</sup>	1,16	2,37	2,92	3,89	4,76	5,91	6,89	8	8,92	9,97	11,13	12,34	12,89	13,86	14,73
Capacidad de la unidad interior equivalente	HP	2	4	6	8	10	12	14	16	18	20	22	24	26	28	30	
Modelo de caja de control	HZX-BEJ/1																
Modelo de caja de válvula de expansión	HZX-2BEJ/2	HZX-4BEJ/2	HZX-6BEJ/2	HZX-10BEJ/2			HZX-20BEJ/2					HZX-30BEJ/2 2 set					

\* Datos de capacidad de refrigeración y calefacción basados en las condiciones de temperatura interior y exterior siguientes:

Condición de funcionamiento		Refrigeración	Calefacción
Temperatura de entrada de aire interior	DB	27,0 °C	20,0 °C
	WB	19,0 °C	-
Temperatura de entrada de aire exterior	DB	35,0 °C	7,0 °C
	WB-	-	6,0 °C

DB: bulbo seco. WB: bulbo húmedo. Longitud de la tubería: 7,5 m. Altura de la tubería: 0 m.





# Hisense | VRF







## SISTEMAS DE CONTROL









Modelo	Controlador por cable					Control inalámbrico	Controlador central	
	HYXM-VG01	HYXM-VG01B	HYXE-VA01A	HYXE-S01H	HYXE-VC01	HYE-VD01	HYJM-RA10D	HYJ-J01H
Imagen								
Máx. unidades interiores conectables	16	16	16	16	6	-	160	128
Refrig./Calef./Autom.	●	●	●	●	●	●	●	○
Deshumidificación automática	●	●	●	●	●	○	●	○
Velocidad del ventilador	●	●	●	●	●	●	●	○
Ajuste de deflectores	●	●	●	●	●	●	●	○
Ajuste de temperatura	●	●	●	●	●	●	●	○
Supervisión del funcionamiento	●	●	●	●	●	●	●	○
Temporizador de 24 horas	●	●	●	●	●	●	●	○
Temporizador de 7 días	●	●	○	○	○	○	●	○
Ajuste de vacaciones	●	●	○	○	○	○	●	○
Control Principal-Secundario	●	●	●	○	○	○	○	○
Función de verificación	●	●	●	●	●	○	○	○
Recordatorio de limpieza de filtros de aire	●	●	●	●	●	○	●	○
Visualización historial de códigos de error	●	●	●	●	●	○	●	○
Ejecución de prueba automática	●	●	●	●	●	●	○	○
Comprobación de PCB en interior/exterior	●	●	●	●	●	○	○	○
Función de autodiagnóstico	●	●	●	●	●	●	●	○
Luz de fondo	●	●	●	●	●	●	●	○
Sensor de temperatura incorporado	●	●	●	○	●	●	○	○
Control inalámbrico disponible	●	●	○	○	●	○	○	○
Control independiente de deflector	●	●	●	○	●	●	○	○
Modo Brisa	●	●	●	○	●	●	○	○
Sensor de movimiento	●	●	●	○	○	○	○	○
Air Pure	●	●	●	○	●	●	○	○
Hi-Motion	●	●	○	○	○	○	○	○
ECO (ahorro de energía)	●	●	●	○	●	●	●	○
Silenciar	●	●	●	●	●	●	○	○
Dormir	●	●	●	○	●	●	○	○
Función contacto de la ventana	●	●	●	○	●	○	○	○
Flujo de aire 3D	●	●	●	○	●	●	○	○
Limpieza automática	●	●	○	○	●	●	○	○
Bloqueo infantil	●	●	○	○	●	○	○	○
Cloud control	○	○	○	○	○	○	●	○
Control de aeroterapia	○	○	○	○	○	○	●	○

\* Para utilizar la función Ajuste automático de presión estática externa y Control de temperatura de impulsión de AVD-76/96HJFH, es necesario el uso de HYXE-VC01.

Observaciones: ● Disponible ○ No disponible

Tipo		Controlador por cable				Control inalámbrico	
Modelo	HYXM-VG01	HYXM-VG01B	HYXE-VA01A	HYXE-S01H	HYXE-VC01	HYE-VD01	
Imagen							
Unidad interior	Cassette de 4 vías	●	●	●	●	●	
	Minicassette de 4 vías	●	●	●	○	●	
	Cassette de 1 vías	●	●	●	○	●	
	Cassette de 2 vías	●	●	●	○	●	
	Tipo conducto (baja)	●	●	●	●	●	
	Tipo conducto (media/alta)	●	●	●	●	●	
	Tipo Consola	●	●	●	●	▲	
	Tipo Mural	●	●	●	●	▲	
	Tipo Techo-suelo	●	●	●	●	▲	
	Tipo Suelo sin envoltante	●	●	●	○	●	
	100% aire exterior	●	●	●	●	●	
	Recuperador de calor con DX	●	●	●	●	○	
	AHU - Kit	●	●	●	○	○	
	Panel 3 D	●	●	●	○	●	

Tipo		Kit receptor				Centralizado Controlador	ENCENDIDO/ APAGADO
Modelo	HYRE-V02H	HYRE-Z01H	HYRE-T03H	HYRE-X01H	HYJM-RA10D	HYJ-J01H	
Imagen							
Unidad interior	Cassette de 4 vías	○	○	●	○	●	●
	Minicassette de 4 vías	○	●	○	○	●	●
	Cassette de 1 vías	○	○	○	●	●	●
	Cassette de 2 vías	●	○	○	○	●	●
	Tipo conducto (baja)	●	○	○	○	●	●
	Tipo conducto (media/alta)	●	○	○	○	●	●
	Consola	●	○	○	○	●	●
	Tipo Mural	●	○	○	○	●	●
	Tipo Techo-suelo	●	○	○	○	●	●
	Tipo Suelo sin envoltante	●	○	○	○	●	●
	100% aire exterior	●	○	○	○	●	●
	Recuperador de calor	○	○	○	○	●	●
	AHU-kit	○	○	○	○	●	○
	Hydrobox serie S	○	○	○	○	●	○
Hi-Therma R32	○	○	○	○	●	○	

Observaciones: ● Opcional ○ Incompatible ▲ Estándar

# CONTROLADOR POR CABLE

## HYXM-VG01

Control táctil con pantalla a color de alta resolución.

Modo	Refrig./Calef./Autom./Ventilador/Deshum./ECO/Silenciar/Dormir
Temporizador	24 horas/Horario semanal/Ajuste de vacaciones
Mantenimiento	Código de error/Verificación de parámetros/Ejecución de prueba automática/Comprobación de PCB en interior y exterior/Función de autodiagnóstico
Deflector	Ajuste del deflector/ Control independiente de deflector/ Flujo de aire 3D
Función especial	Detector infrarrojos
Velocidad del ventilador	6
Ajuste de temperatura	0,5 °C
Control Principal-Secundario	•
Recordatorio de limpieza de filtros de aire	•
Luz de fondo	•
Sensor de temperatura incorporado	•



### Características

- Tamaño: 120 mm x 120 mm
- Máx. unidades interiores conectables: 16
- Pantalla a color de alta resolución
- Botones táctiles
- Idioma: inglés, francés, alemán, italiano, español, dutch, portugués, Polaco, Turco, ruso, árabe
- Alarma de fuga de refrigerante R32: Alarma visual y acústica al detectar la fuga
- Control principal/secundario: prioridad de modo, prioridad de temperatura, prioridad de modo y temperatura
- Esterilización por alta temperatura, autolimpieza, antihielo, antimoho

## HYXM-VG01B

Control táctil con pantalla a color de alta resolución.

Modo	Refrig./Calef./Autom./Ventilador/Deshum./ECO/Silenciar/Dormir
Temporizador	24 horas/Horario semanal/Ajuste de vacaciones
Mantenimiento	Código de error/Verificación de parámetros/Ejecución de prueba automática/Comprobación de PCB en interior y exterior/Función de autodiagnóstico
Deflector	Ajuste del deflector/ Control independiente de deflector/ Flujo de aire 3D
Función especial	Detector infrarrojos
Velocidad del ventilador	6
Ajuste de temperatura	0,5 °C
Control Principal-Secundario	•
Recordatorio de limpieza de filtros de aire	•
Luz de fondo	•
Sensor de temperatura incorporado	•



### Características

- Tamaño: 120 mm x 120 mm
- Máx. unidades interiores conectables: 16
- Pantalla a color de alta resolución
- Botones táctiles
- Idioma: inglés, francés, alemán, italiano, español, dutch, portugués, Polaco, Turco, ruso, árabe
- Alarma de fuga de refrigerante R32: Alarma visual y acústica al detectar la fuga
- Control principal/secundario: prioridad de modo, prioridad de temperatura, prioridad de modo y temperatura
- Esterilización por alta temperatura, autolimpieza, antihielo, antimoho

# CONTROLADOR POR CABLE

## HYXE-VA01A

Tamaño pequeño perfecto con características y funciones potentes.

Modo	Refrig./Calef./Autom./Ventilador/Deshum./ECO/Silenciar/Dormir
Temporizador	72 horas
Mantenimiento	Código de error/Verificación de parámetros/Ejecución de prueba automática/Comprobación de PCB en interior y exterior/Función de autodiagnóstico
Deflector	Ajuste del deflector/ Control independiente de deflector/ Flujo de aire 3D
Función especial	Modo Brisa/Sensor de movimiento/Salud
Velocidad del ventilador	6
Ajuste de temperatura	0,5 °C
Control Principal-Secundario	•
Recordatorio de limpieza de filtros de aire	•
Luz de fondo	•
Sensor de temperatura incorporado	•



### Características

- Tamaño: 120 mm x 120 mm
- Máx. unidades interiores conectables: 16
- Pantalla LCD
- Pantalla táctil

## HYXE-VC01

Diseño blanco liso, elegante e integrado con una interfase de color.

Modo	Refrig./Autom./Ventilador/Deshum.
Temporizador	24 horas
Mantenimiento	Código de error/Verificación de parámetros/Ejecución de prueba automática/Comprobación de PCB en interior y exterior/Función de autodiagnóstico
Deflector	Ajuste de ángulo de deflector / Control individual de deflector/ Panel 3D
Función especial	Salud / ECO / Silencio / Autolimpieza
Velocidad del ventilador	6
Indicación de temperatura	Temperatura de consigna / Temperatura de ambiente
Control Principal-Secundario	•
Receptor infrarrojo disponible	•
Sensor de temperatura integrada	•



### Características

- Tamaño: 86 mm x 86 mm
- Máx. unidades interiores conectables: 6
- Pantalla LCD con luz de fondo
- Botón táctil
- Panel plano de fácil instalación

# CONTROLADOR POR CABLE

## HYXE-S01H

Controlador fácil de usar de tamaño compacto, ideal para combinar con los interruptores de pared.

Modo	Refrig./Calef./Autom./Ventilador/Deshum./Silenciar
Temporizador	24 horas
Mantenimiento	Código de error/Verificación de parámetros/Ejecución de prueba automática/Comprobación de PCB en interior y exterior/Función de autodiagnóstico
Deflector	Ajuste del deflector
Función especial	•
Velocidad del ventilador	6
Ajuste de temperatura	•
Recordatorio de limpieza de filtros de aire	•
Luz de fondo	•



### Características

- Tamaño: 120 mm x 70 mm
- Máx. unidades interiores conectables: 16
- Pantalla LCD
- Pantalla táctil



# CONTROLADOR INALÁMBRICO

## HYE-VD01

Pantalla de alta calidad y control remoto extremadamente fácil de usar.

Modo	Refrig./Autom./Ventilador/Deshum./ECO/Silenciar/Dormir
Temporizador	24 horas
Mantenimiento	Función de autodiagnóstico / Identificación del receptor adyacente
Deflector	Ajuste de ángulo de deflector / Control de deflector individual para Flujo de aire 3D
Función especial	Salud / ECO / Silencio / Autolimpieza
Velocidad del ventilador	6
Indicación de temperatura	Temperatura de consigna / Temperatura de ambiente
Sensor de temperatura integrado	•



### Características

- Tamaño: 178,6 mm x 47,8 mm
- Pantalla de LCD con luz de fondo

## Kit receptor para control inalámbrico - opcional

HYRE-X01H



HYRE-V02H



HYRE-Z01H



HYRE-T03H



# CONTROLADOR CENTRAL

## HYJM-RA10D

Pantalla táctil completa a color de 10", cómoda pero robusta.

Refrig./Calef./Autom./Ventilador/Deshum./Control de Humedad
Acceso por HI-Cloud manager
Gestión de rotación de sistema redundante
Función de bloqueo / Gestión de limitaciones
Temporizador semanal / vacacional
Aviso de error por e-mail
Función Señal externa Input / Out put
Configuración de modo ECO/AirPure/Autolimpieza/Silencio de la ud. exterior
Monitorización de consumo energético
Cloud control



### Características

- Tamaño: 252 mm x 170 mm
- Máx. unidades interiores conectables: 160
- Máximo unidades exteriores conectables: 64
- Máximo sistemas de aerotermia conectables: 20
- Distancia máxima de cable de comunicación: 1000 m
- Idiomas disponibles: Español, inglés, portugués, francés, italiano, turco, alemán, italiano, holandés, polaco, árabe, ruso, chino, vietnamita y tailandés

## Controlador de encendido/apagado HYJ-J01H

Simplicidad en su mayor expresión con señales de luz LED.

Control de grupo (encendido/apagado)
Recordatorio de apagado de la unidad interior
Inicio de sesión automático de la unidad interior
Recordatorio de error



### Características

- Tamaño: 120 mm x 120 mm
- Máx. unidades interiores conectables: 128
- Máx. grupo conectable: 16
- Pantalla táctil



# CONTROLADOR INTELIGENTE

## HI-MIT II



Gestión energética



Customización de visualización



## Especificaciones del sistema Hi-Mit II

Nombre del modelo	Fuente de alimentación	Corriente máxima	Entrada alimentación	Dimensiones (mm)	Peso Neto
HCCS-H64H2C1M	DC 12V	1A	2,4W	91 x 117 x 31 mm	0,14 kg

Compatible con Airzone. \*Consultar con Airzone sobre detalles

# CONTROLADOR CENTRAL



Hi-Dom III

## Características

- Gestión de usuarios multinivel
- Control de AA (encendido-apagado, modo, temperatura, flujo de aire)
- Control de bloqueo de AA (control prohibido de funcionamiento, temperatura máxima y mínima y bloqueo de refr./calef.)
- Funcionamiento según el temporizador
- Verificación del historial de errores de funcionamiento
- Visualización del registro de funcionamiento
- Sincronización de datos
- Admite control externo on/off
- Navegación 2D
- Distribución de consumo de energía
- Un sistema HI-DOM III puede controlar hasta 160 unidades interiores
- Se pueden controlar un máx. de 5120 unidades interiores
- Control remoto Cloud

● Interfaz de interacción sencilla y uso cómodo



● La asignación de los consumos eléctricos de los equipos permite asociar los consumos eléctricos de cada ocupante del edificio. Esta disponible tanto para tarifa segmentada como para tarifa individual.



● Gracias a la navegación 2D, los usuarios pueden importar los planos de planta y la ubicación de las unidades interiores, creando un esquema de principio. Cada una de las unidades interiores puede ser controlada y monitorizada de forma individual.



● Registro de datos grabados como se puede ver en la imagen inferior. Este registro se puede exportar a formato Excel para una fácil lectura por parte de los usuarios.

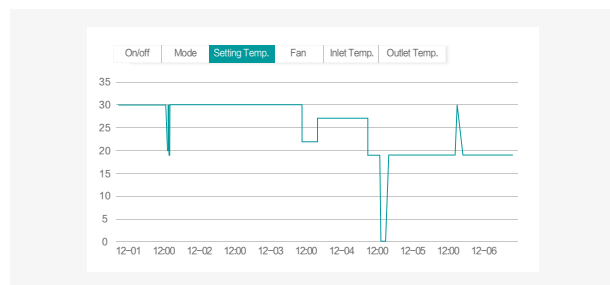

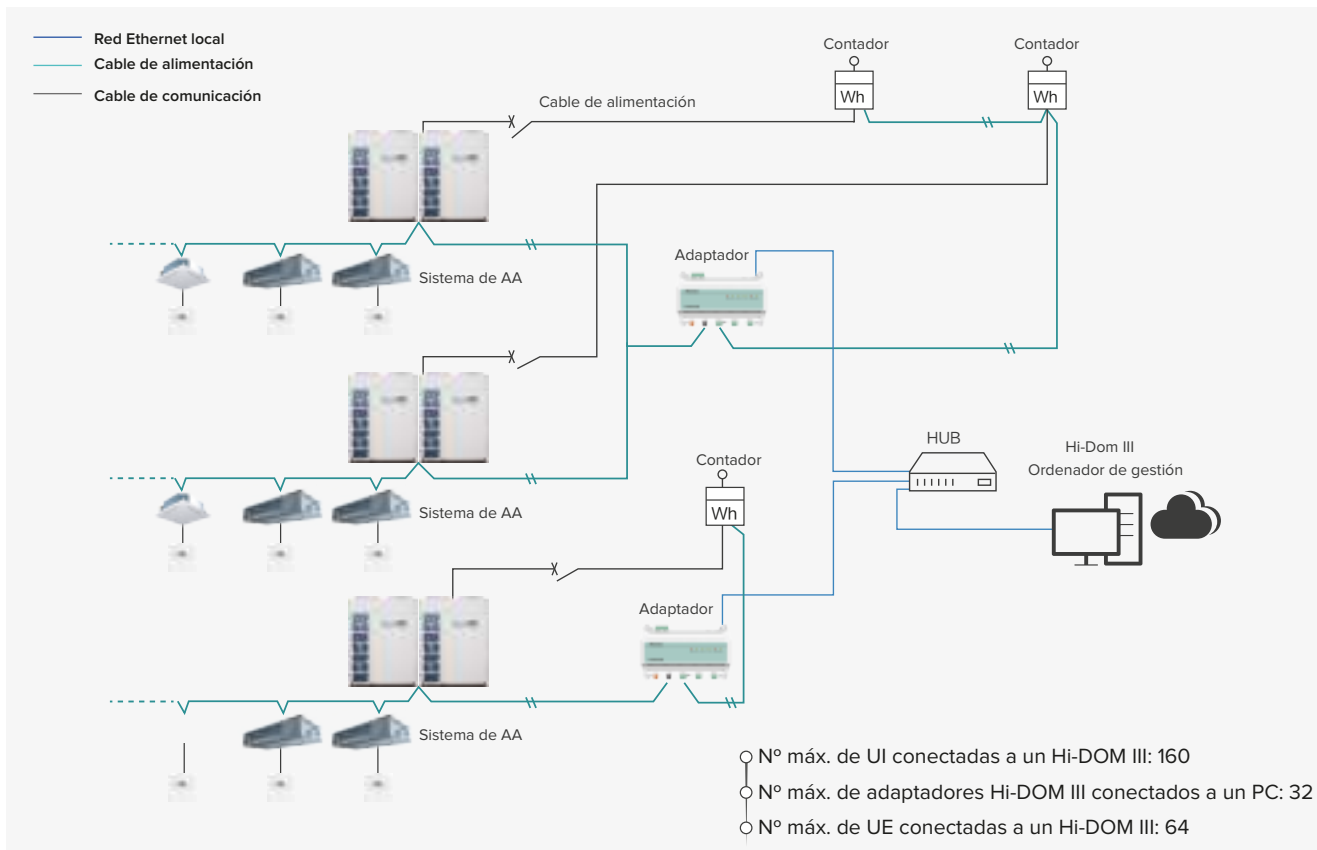

## Especificaciones del sistema Hi-Dom

Adaptador (Hi-Dom III)	Nombre del modelo	Fuente de alimentación	Dimensiones (mm)	Función de carga de consumo
	HCCS-H160H2C2YM	CC 12 V	180 x 115,4 x 64,5	Con función de carga de consumo
	HCCS-H160H2C2NM	CC 12 V	180 x 115,4 x 64,5	Sin función de carga de consumo

## Hi-Dom Manager (EPC-S101CQ-S6A1)

### Características

- Conecta hasta 800 unidades interiores.
- Hardware opcional con software integrado para sistema de control Hi Dom III con pantalla externa.
- Acceso web para monitorizar y controlar los aires acondicionados.
- Dos puertos Ethernet, cuatro puertos USB, un conector HDMI y un adaptador de corriente integrado



Modelo	EPC-S101CQ-S6A1	
Características principales	Montaje	Sobremesa/Mural, Sporte VESA, Carril DIN
	Medidas (W x H x D)	188 x 39 x 150 mm
	Peso	0.95 kg

# SISTEMA DE GESTIÓN DE EDIFICIOS

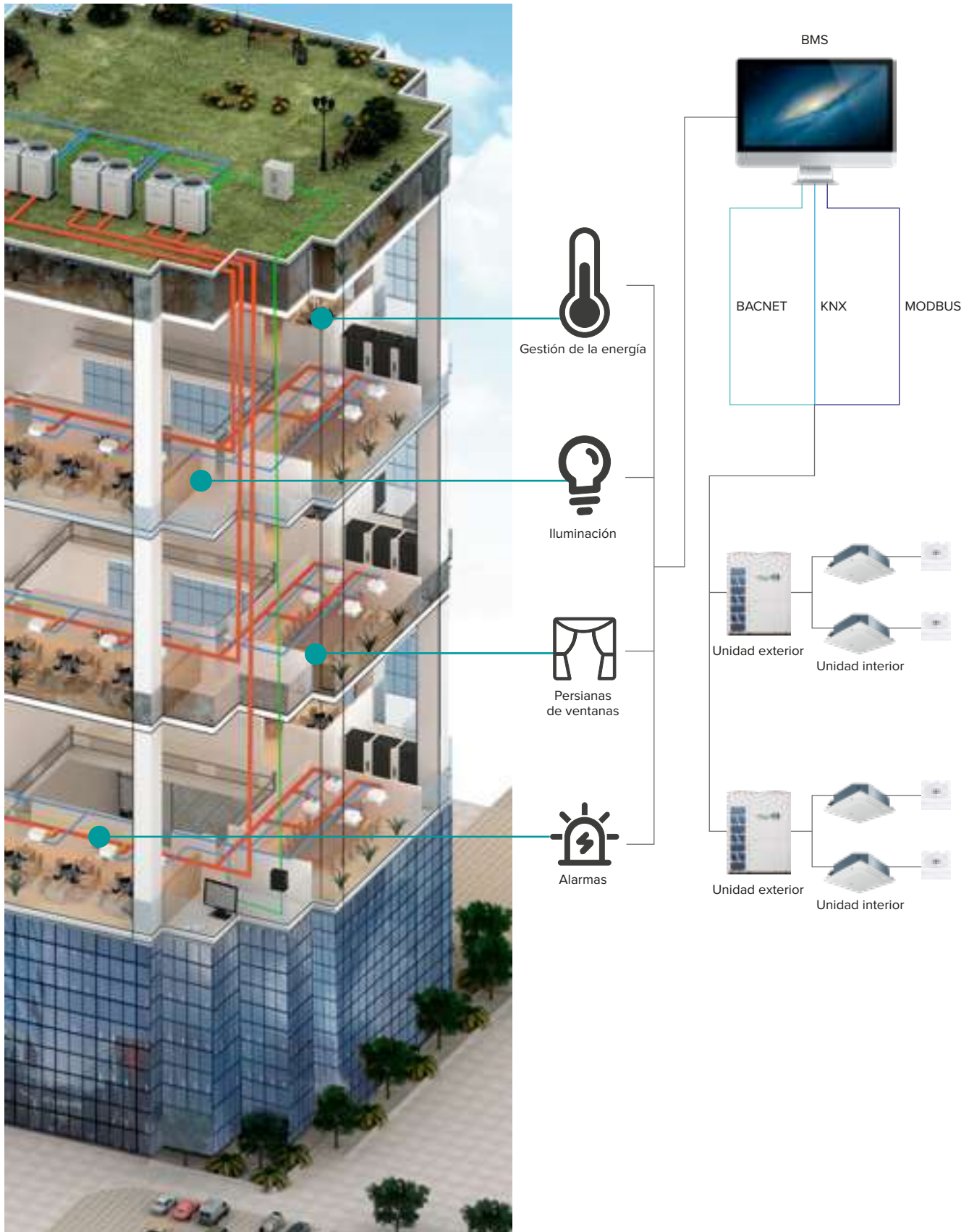

## KNX

KNX	HS-RC-KNX-1i (INKNXHIS001R000)
Fuente de alimentación Número máx. de unidades interiores conectables Dimensiones (Alt. x Anch. x Pr.)	29V, CC 1 70x70x28mm

### Características

- Tipos de puntos de datos estándar
- Código de error
- Control central de todas las UI
- Recordatorio de filtros de aire
- Contador de horas de funcionamiento

## MODBUS

MODBUS	HCPC-H2M4C
Fuente de alimentación Número máx. de unidades interiores conectables Dimensiones (Alt. x Anch. x Pr.)	12V, CC 160 50x170x220mm

### Características

- Configuración de encendido y apagado
- Ajuste de temperatura
- Ajuste del modo de funcionamiento
- Monitorización de temperatura del aire de retorno
- Ajuste y monitorización del flujo de aire
- Control de encendido/apagado de todas las unidades
- Monitorización de alarma y visualización de códigos
- Control de humedad
- Compatible con hidrokít VRF
- No compatible con Hi-Therma

## Mini Modbus

Pasarela Mini Modbus	HCPC-H2M5C
Fuente de alimentación Número máx. de unidades interiores conectables Dimensiones (Alt. x Anch. x Pr.)	12V, CC 32 27x75x100mm

### Características

- Configuración de encendido y apagado
- Ajuste de temperatura (0,5°C de ajuste)
- Configuración del flujo de aire (Auto/3 o 6 velocidades)
- Control de humidificación
- Ajuste del modo de operación
- Monitorización de la temperatura de entrada de aire
- Control de encendido/apagado de todas las unidades
- Monitorización de alarma y visualización de códigos
- Compatible con Hi-Therma
- No compatible con hidrokít VRF

## BACNET&KNX

BACNET&KNX gateway	HCPC-H1KB16 (IN770HIS00MO000)	HCPC-H1KB64 (IN770HIS00SO000)
Fuente de alimentación Número máx. de unidades interiores conectables Dimensiones (Alt. x Anch. x Pr.)	24V, CC (recomendado)	
	16 100x115x100mm	64 100x115x100mm

### Características

- Control central de todas las unidades interiores
- Monitorización de datos de la unidad interior
- Modo Calef./Deshum./Ventilador/Refrig./Automático
- Control de ángulo de deflector
- Prohibición de la función del control por cable

## Dimensiones Controladores por cable

HYXM-VG01  
HYXM-VG01B

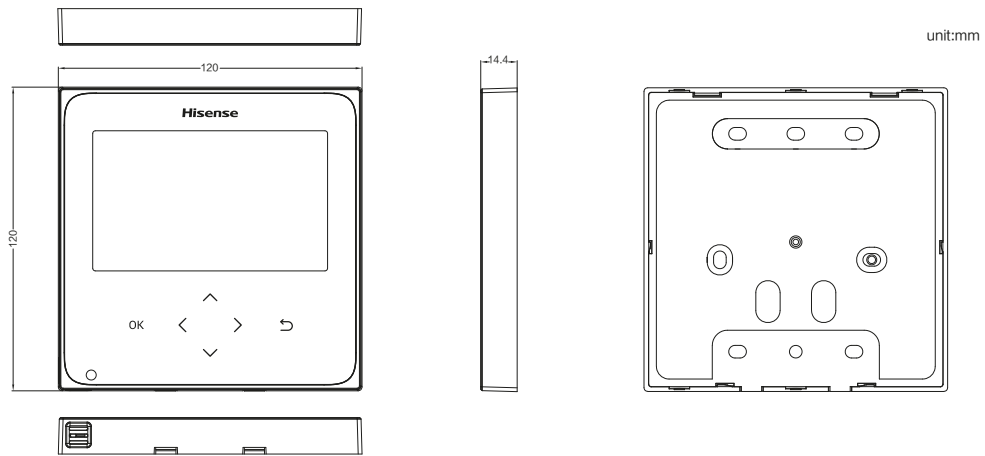

HYXE-VA01A

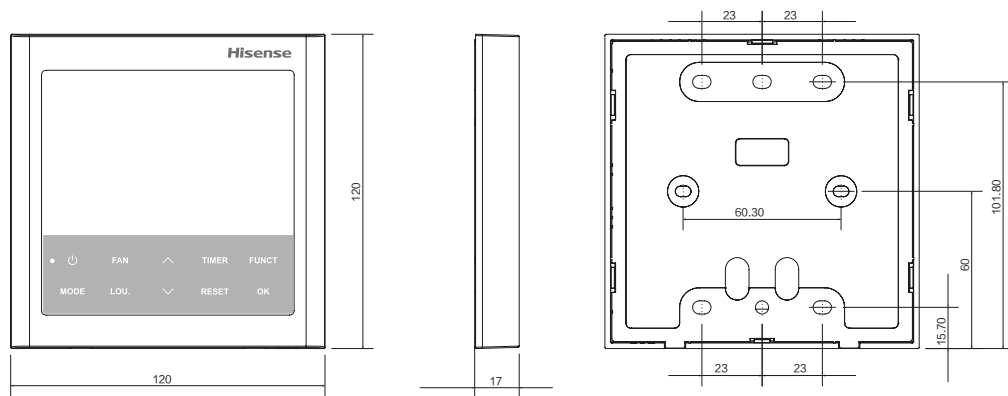

## Dimensiones Controladores por cable

HY XE-VC01

unidad: mm

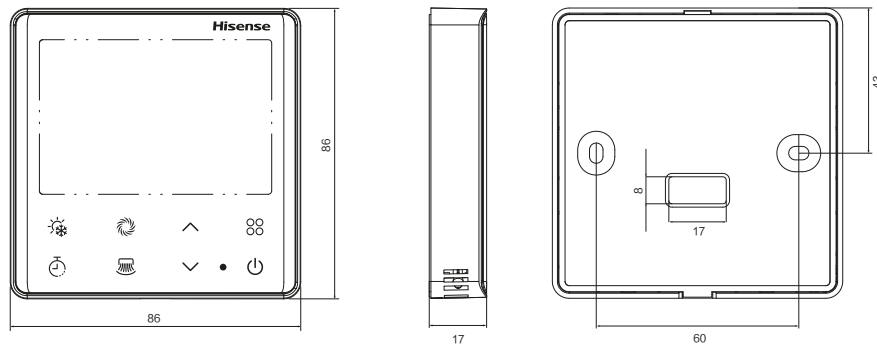

HYXE-S01H

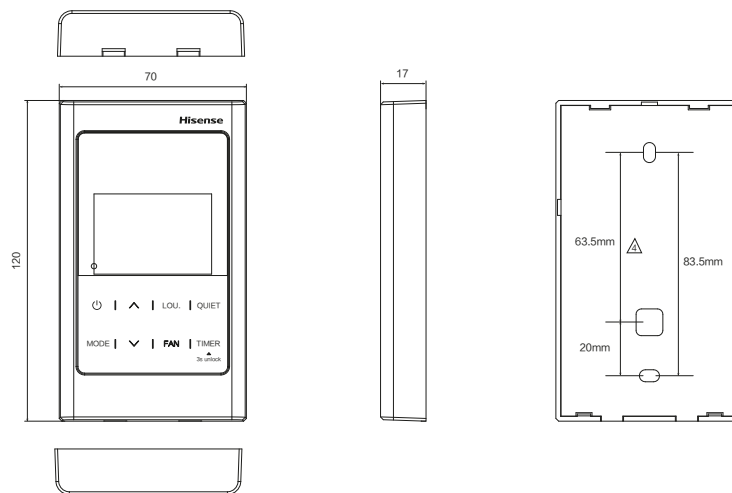

## Dimensiones Controladores inalámbricos

HYE-VD01

unidad: mm

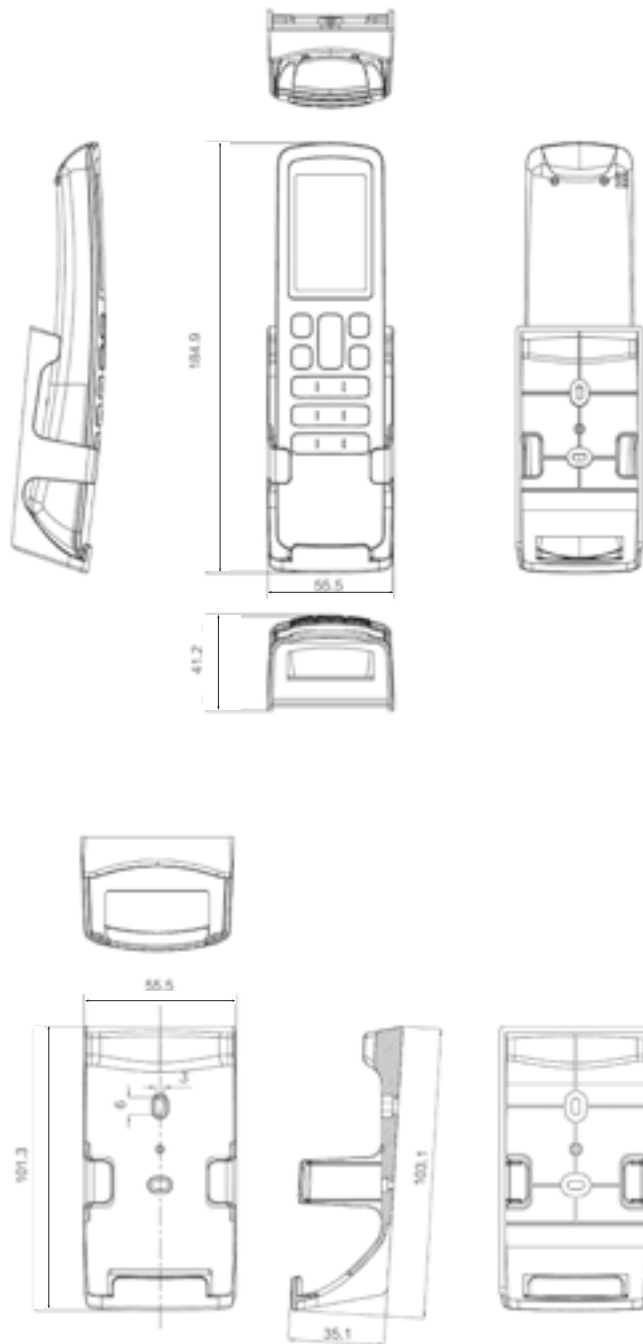

Nota: El soporte para HYE-VD01 es una pieza estándar.



## Dimensiones Controladores centralizados

HYJM-RA10D

unidad: mm

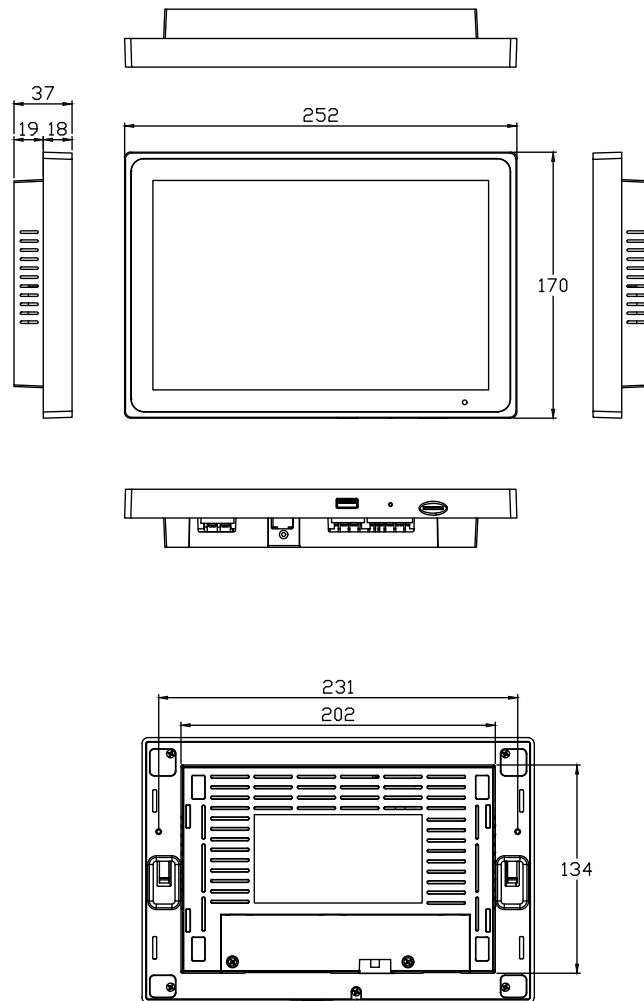

## Dimensiones Controladores centralizados

HYJ-J01H

unidad: mm

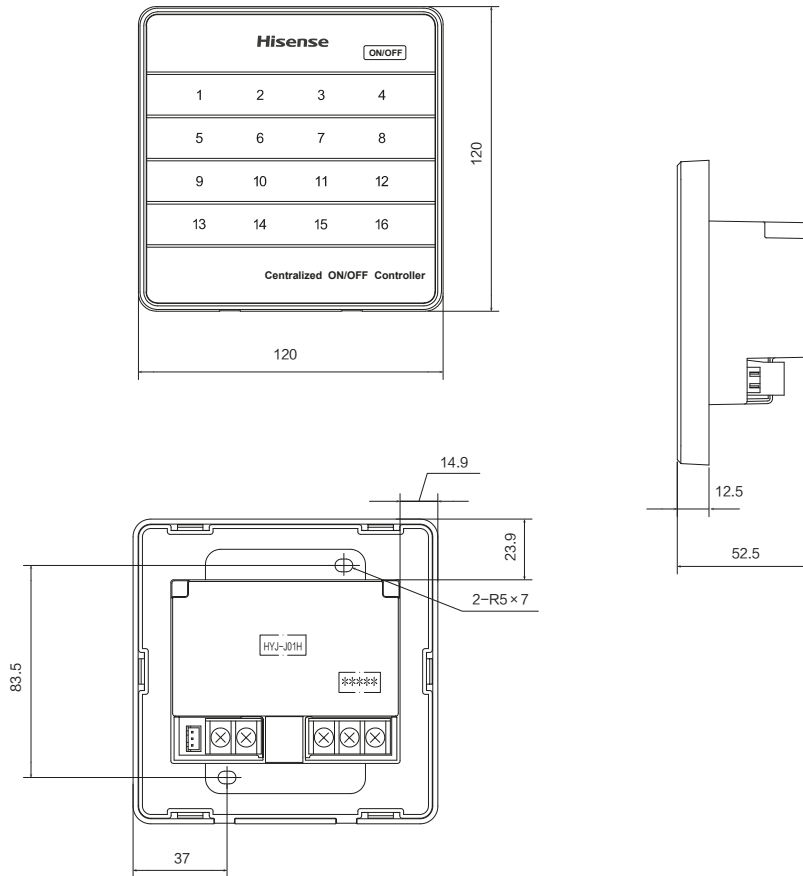

## Dimensiones Controladores centralizados

### Hi-Mit II

unidad: mm

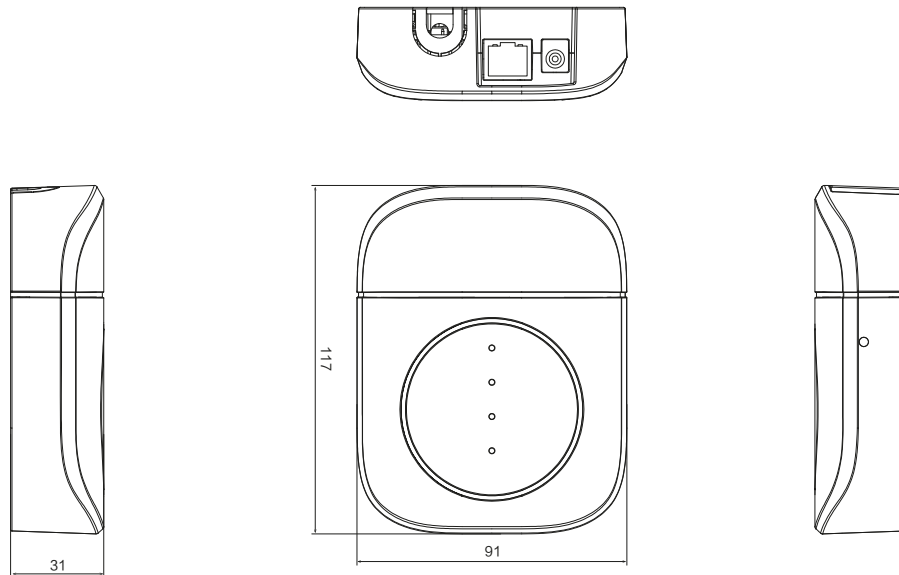

### Hi-DOM III

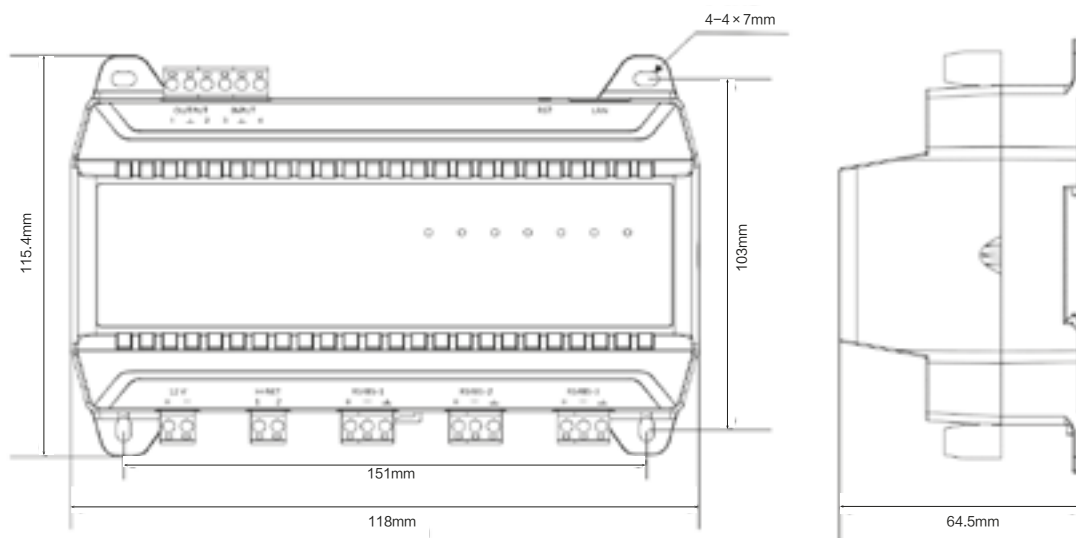



**Hisense** | VRF

ACCESORIOS  
Y HERRAMIENTAS

**ACCESSORY**

**Drain Pump-Optional**

Model Name

Unit Name

Qty

Model Name

Unit Name

Qty

**3D Air-flow Panel**

Model Name

Qty

Unit Name

Model Name

Qty

# SOFTWARE DE SELECCIÓN

El software Hi-Selection desarrollado por Hisense HVAC es un programa basado en Windows que puede ejecutarse en Windows XP y otros sistemas operativos superiores. Este software admite múltiples idiomas, por lo que pueden utilizarlo usuarios de diferentes países.

Los usuarios pueden obtener información actualizada de los productos fácilmente, porque el software de selección Hisense admite la actualización de la base de datos de productos.

Además, este software es muy inteligente. No solo admite el dibujo manual, sino que también puede generar diagramas de tuberías del dispositivo, diagramas de cableado e informes de proyectos detallados automáticamente. También, el software admite la inserción de dibujos arquitectónicos en formatos de archivo DWG, PDF, JPG y PNG.



# SOFTWARE DE DISEÑO

El software de diseño Hisense VRF se basa en Autocad 2008~2020, que es compatible con un sistema operativo de 32 bits y 64 bits. Incluye las últimas gamas de productos de Hisense y admite la actualización de la base de datos en línea. El software admite el cálculo del sistema para las tuberías de refrigerante y tuberías de condensación. Además, el material de instalación y la cantidad de carga de refrigerante se pueden calcular a través del software. Esto permite que los usuarios puedan diseñar el sistema fácilmente.

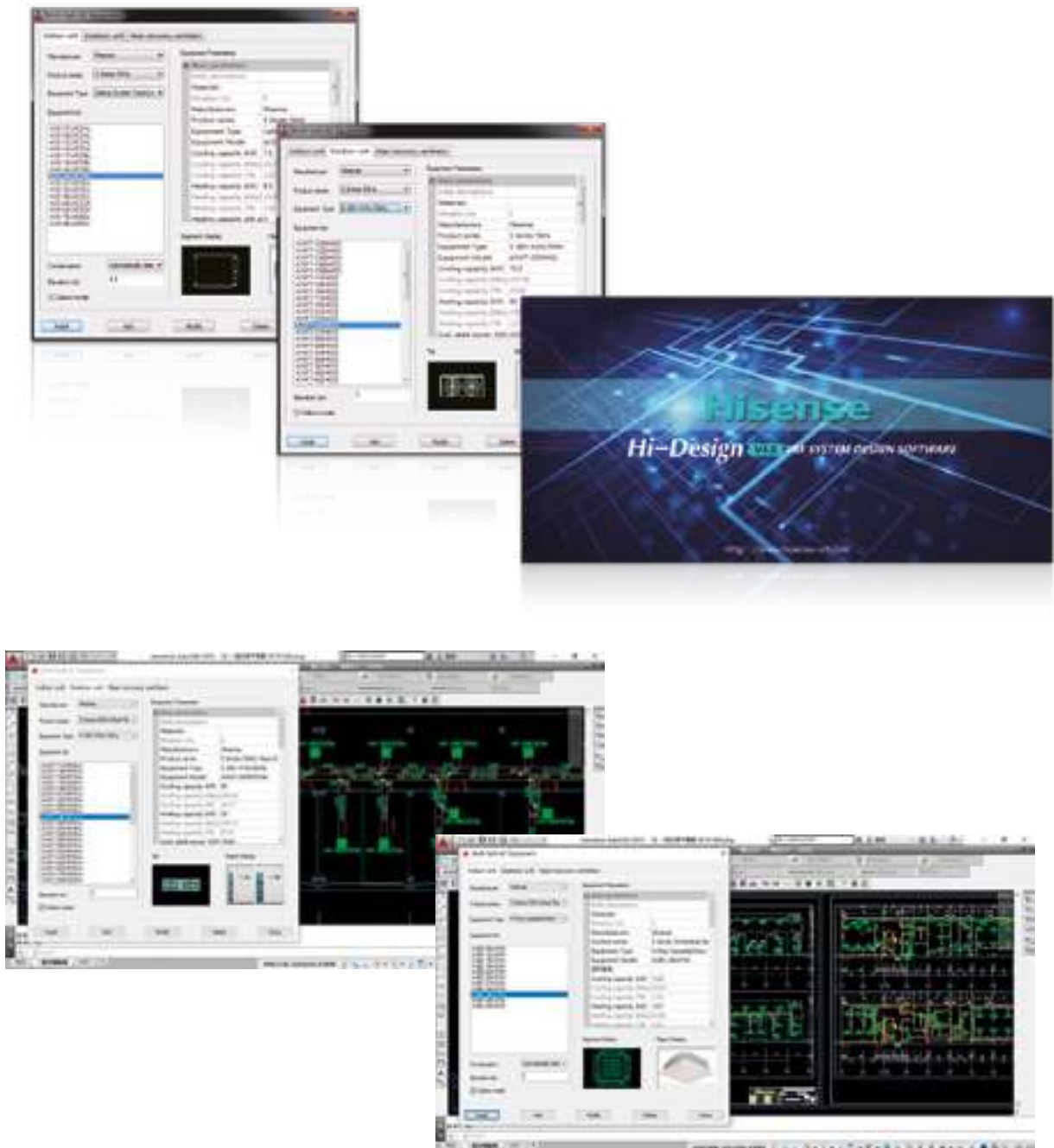

# SOFTWARE DE DISEÑO

## BIM

El modelado de información de edificios (BIM, por sus siglas en inglés) es un término general para cubrir muchos aspectos del modelado de edificios. Hisense puede proporcionar información gráfica y paramétrica actualizada del producto lista para usar en cualquier proceso BIM.



## CFD

### ¿Qué es la tecnología CFD?

CFD son las siglas en inglés de «dinámica computacional de fluidos», que es la ciencia que predice la circulación de fluidos, la transferencia de calor, la transferencia de masa, las reacciones químicas y los fenómenos relacionados mediante la resolución de las ecuaciones matemáticas que rigen estos procesos mediante un proceso numérico (es decir, en un ordenador).

### ¿Qué podemos hacer con la tecnología CFD?

CFD es el mejor método para analizar la circulación de aire de la ventilación del edificio. Puede proporcionar el resultado de simulación detallado y evidente, por ejemplo, la distribución del flujo de aire interior y los campos de temperatura y velocidad alrededor de la unidad exterior. Estos resultados facilitarán recomendaciones de diseño a los arquitectos o consultores antes de la construcción. Además es muy rápido y de bajo coste.

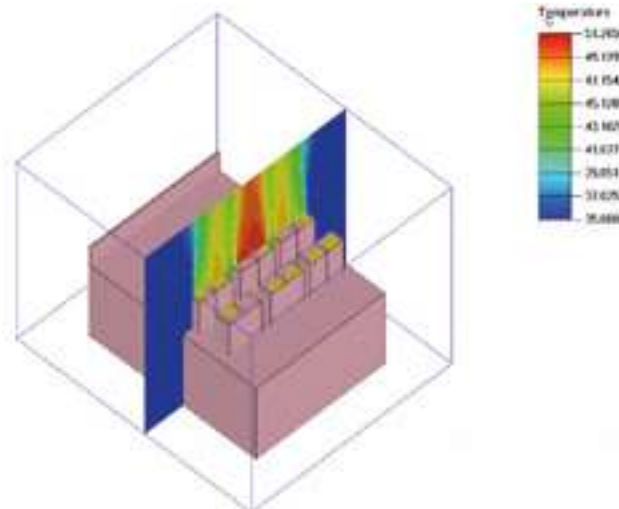



# DERIVADORES

## Derivadores para conexión de unidades exteriores

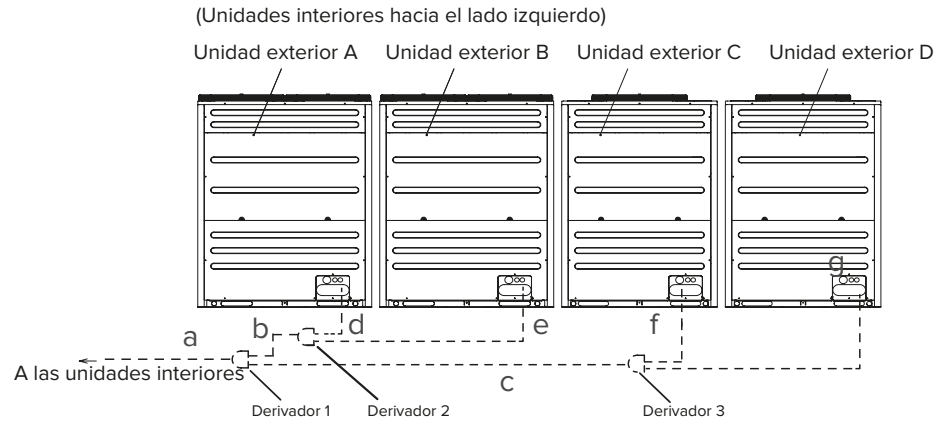

### Para Serie S sistema de 2 tubos

Unidad exterior	AVWT-228~AVWT-424 (24HP~44HP)	AVWT-444~AVWT-510 (46HP~54HP)	AVWT-530~AVWT-636 (56HP~66HP)	AVWT-648~AVWT-848 (68HP~88HP)
Derivador 1	HFQ-M32F#ES	HFQ-M32F#ES	HFQ-M462F#ES	HFQ-M682F#ES
Derivador 2	-	HFQ-M32F#ES	HFQ-M32F#ES	HFQ-M32F#ES
Derivador 3	-	-	-	HFQ-M32F#ES

### Para Serie S sistema de Recuperación de Calor a 3 tubos

Unidad exterior	AVWT-228 (24HP)	AVWT-250~AVWT-340 (26HP~36HP)	AVWT-360~AVWT-424 (38HP~44HP)	AVWT-444~AVWT-510 (46HP~54HP)	AVWT-530 (56HP)
Derivador 1	HFQ-M202F#E	HFQ-M212F#E	HFQ-M302F#E	HFQ-M302F#E	HFQ-M462XF#ES
Derivador 2	-	-	-	HFQ-M212F#E	HFQ-M212F#E
Derivador 3	-	-	-	-	-

Unidad exterior	AVWT-550~AVWT-636 (58HP~66HP)	AVWT-648~AVWT-680 (68HP~72HP)	AVWT-700~AVWT-720 (74HP~76HP)	AVWT-740~AVWT-848 (78HP~88HP)
Derivador 1	HFQ-M462XF#ES	HFQ-M682XF#ES	HFQ-M682XF#ES	HFQ-M682XF#ES
Derivador 2	HFQ-M302F#E	HFQ-M212F#E	HFQ-M302F#E	HFQ-M302F#E
Derivador 3	-	HFQ-M212F#E	HFQ-M212F#E	HFQ-M302F#E

### Para Serie W sistema de 2 tubos

Unidad exterior	AVWW-210~AVWW-280 (22HP~24HP)	AVWW-250~AVWW-380 (26HP~40HP)	AVWW-400~AVWW-570 (42HP~60HP)
Derivador 1	HFQ-M22F#ES	HFQ-M32F#ES	HFQ-M32F#ES
Derivador 2	-	-	HFQ-M32F#ES

### Para Serie W sistema de Recuperación de Calor a 3 tubos

Unidad exterior	AVWW-202~AVWW-212 (22HP~24HP)	AVWW-250~AVWW-344 (26HP~36HP)	AVWW-360~AVWW-380 (38HP~40HP)	AVWW-400~AVWW-570 (42HP~60HP)
Derivador 1	HFQ-M202F#E	HFQ-M212F#E	HFQ-M302F#E	HFQ-M302F#E
Derivador 2	-	-	-	HFQ-M302F#E

# DERIVADORES

## SISTEMAS A 2 TUBOS

Serie S - Primer derivador (según modelo ud. exterior)

Unidad exterior CV	8 a 10	12 a 16	18 a 24	26 a 54	56 a 66	68 a 88
Tubería de ramificación	HFQ-102F#ES	HFQ-162F#ES	HFQ-242F#ES	HFQ-302F#ES	HFQ-462F#ES	HFQ-682F#ES

Serie W - Primer derivador (según modelo ud. exterior)

Unidad exterior CV	8 a 10	12 a 16	18 a 24	26 a 54	56 a 60
Tubería de ramificación	HFQ-102F#ES	HFQ-162F#ES	HFQ-242F#ES	HFQ-302F#ES	HFQ-462F#ES

Primer derivador ~ultimo derivador (según capacidad unidades interiores)

Unidad interior total CV	Inferior a 6	6 a 8,99	9 a 11,99	12 a 15,99	16 a 17,99	18 a 25,99	26 a 35,99	36 a 55,99	56 a 57,99	58 a 67,99	Más de 68
Gas (mm)	15,88	19,05	22,2	25,4	28,6	28,6	31,75	38,1	41,3	44,5	50,8
Líquido (mm)	9,53	9,53	9,53	12,7	12,7	15,88	19,05	19,05	22,2	22,2	25,4
Modelo derivador	HFQ-102F#ES		HFQ-162F#ES		HFQ-242F#ES	HFQ-302F#ES		HFQ-462F#ES		HFQ-682F#ES	

## SISTEMAS A 3 TUBOS

Serie S - Primer derivador (según modelo ud. exterior)

Unidad exterior CV	8 a 10	12 a 16	18 a 24	26 a 36	38 a 54	56 a 66	68 a 88
Tubería de ramificación	HFQ-M282F#E	HFQ-M452F#E	HFQ-M562F#E	HFQ-M692F#E	HFQ-M902F#E	HFQ-462XF#ES	HFQ-682XF#ES

Serie W - Primer derivador (según modelo ud. exterior)

Unidad exterior CV	8 a 10	12 a 16	18 a 24	26 a 36	38 a 54	56 a 60
Tubería de ramificación	HFQ-M282F#E	HFQ-M452F#E	HFQ-M562F#E	HFQ-M692F#E	HFQ-M902F#E	HFQ-462XF#ES

Primer derivador ~ultimo derivador (según capacidad unidades interiores)

Unidad interior total CV	Inferior a 6	6 a 8,99	9 a 11,99	12 a 15,99	16 a 17,99	18 a 21,99	22 a 25,99	26 a 35,99	36 a 55,99	56 a 57,99	58 a 67,99	Más de 68
Gas baja presión (mm)	15,88	19,05	22,2	25,4	28,6	28,6	28,6	31,75	38,1	41,3	44,5	50,8
Gas alta/baja presión (mm)	12,7	15,88	19,05	22,2	22,2	22,2	25,4	28,6	31,75	38,1	41,3	44,5
Líquido (mm)	9,53	9,53	9,53	12,7	12,7	15,88	15,88	19,05	19,05	22,2	22,2	25,4
Modelo derivador	HFQ-M42F#E	HFQ-M282F#E	HFQ-M452F#E	HFQ-M562F#E		HFQ-M692F#E		HFQ-M902F#E	HFQ-462XF#ES		HFQ-682XF#ES	

## Derivador ~ Unidad interior (para sistemas de 2 y 3 tubos)

Capacidad de la unidad interior	Tamaño de la tubería (Ø mm)		Longitud máx. de la tubería de líquido
	Tubería de gas	Tubería de líquido	
1,5 - 4 kW	12,7	6,35	15 (Máx. 40m) *1
5 - 5,6 kW	15,88	6,35	15 (Máx. 40m) *1
11 - 16 kW	15,88	9,53	40
22,4 kW	19,05	9,53	40
28 kW	22,2	9,53	40

Notas:

\*1. Cuando la longitud de la tubería de líquido de la unidad interior (1,5 ~ 5,6 kW) es superior a 15m, cambie la dimensión de la tubería de líquido de 6,35 a 9,53 mm..

# DIMENSIONES DE DERIVADOR

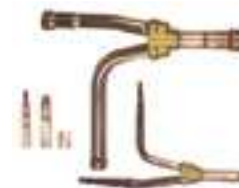

Modelo	Línea de gas	Línea de líquido	Reductor para Línea de gas	Reductor para Línea de líquido
HFQ-M22F#ES				-
HFQ-M32F#ES				-
HFQ-M462F#ES				
HFQ-M682F#ES				-

Modelo	Línea de gas de baja presión	Línea de gas de alta presión	Línea de líquido	Reductor para Línea de gas de baja presión	Reductor para Línea de gas de alta presión	Reductor para Línea de líquido
HFQ-M202F#ES						-
HFQ-M212F#ES						-
HFQ-M302F#ES						-

Unidad: mm, ID: diámetro interno, OD: diámetro externo.

# DIMENSIONES DE DERIVADOR



Modelo	Línea de gas	Línea de líquido	Reductor para Línea de gas	Reductor para Línea de líquido
HFQ-102F#ES			-	<p>Qty : 2</p>
HFQ-162F#ES			<p>Qty: 1</p>	<p>Qty: 1</p>
HFQ-242F#ES			<p>Qty: 1</p>	<p>Qty: 1</p>
HFQ-302F#ES			<p>Qty: 1</p>	<p>Qty: 1</p>
HFQ-462F#ES				
HFQ-682F#ES				

Unidad: mm, ID: diámetro interno, OD: diámetro externo.

# DIMENSIONES DE DERIVADOR



Modelo	Línea de gas de baja presión	Línea de gas de alta presión	Línea de líquido	Reductor para Línea de gas de baja presión	Reductor para Línea de gas de alta presión	Reductor para Línea de líquido
HFQ-M142F#ES						
HFQ-M282F#ES						
HFQ-M452F#ES						
HFQ-M562F#ES						
HFQ-M692F#ES						
HFQ-M902F#ES						

Unidad: mm, ID: diámetro interno, OD: diámetro externo.

# COLECTOR

Referencia a la capacidad total de las unidades interiores después de las tuberías colector.

Capacidad total kW (CV)	Numero de ramificaciones	Modelo
14~22,4 (5~8)	4 ramificaciones	HFQ-104HF#ES
14~28,0 (5~10)	8 ramificaciones	HFQ-168HF#ES

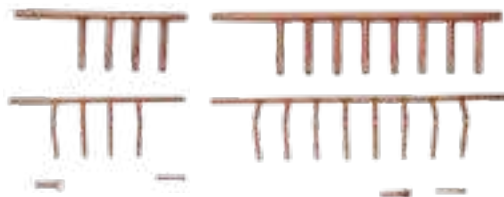

Modelo	Línea de gas	Línea de líquido	Expansor	Tubería de cierre
HFQ-104HF#ES				<p>(tubería de gas) (2 piezas)</p>
		<p>(Para el cierre)</p>		<p>(tubería de líquido) (4 piezas)</p>
HFQ-168HF#ES			<p>(tubería de gas) (2 piezas)</p>	<p>(tubería de gas) (6 piezas)</p>
		<p>(Para el cierre)</p>		<p>(tubería de líquido) (8 piezas)</p>

Unidad: mm, ID: diámetro interno, OD: diámetro externo.

Imagen	Descripción	Modelo
	Tubería de ramificación de tuerca (Gas y líquido, adaptadores)	HFQ-052F#EN
	Conector de doble tuerca para tubería de cobre Ø 6,35	H7D-17013A
	Conector de doble tuerca para tubería de cobre Ø 9,53	H7D-17013B
	Conector de doble tuerca para tubería de cobre Ø 12,7	H7D-17013C
	Conector de doble tuerca para tubería de cobre Ø 15,88	H7D-17013D

# HI-CHECKER



## Herramienta de servicio inteligente, mejora tu servicio

Hi-Checker es una herramienta de servicio plug and play, con la que el servicio de asistencia técnica puede acceder al sistema y monitorizar el estado de operación o los datos de consumo, muy conveniente para la comunicación y el mantenimiento del sistema. Además, cuenta con administración basada en la nube, permitiendo un fácil acceso de forma remota.



Pequeño y portátil



Acceso remoto



Función de caja negra



Gráficos potentes



Actualización OTA

## Fácil de usar

- Tamaño compacto que permite una alta portabilidad y ahorro de espacio.
- Capacidad para una tarjeta de memoria 32Gb para la recopilación y el almacenamiento de datos. Además, la tarjeta de memoria y el lector de tarjetas son estándar con Hi-Checker.
- Múltiples opciones de tipos de fuente de alimentación. Puede ser alimentado por el adaptador estándar (DC 5V), ordenador o banco de energía.
- Admite la actualización OTA, lo que garantiza que el software esté siempre actualizado.



# HI-CHECKER

## Fácil acceso

### 4 formas de acceder a los datos de operación

- Tipo de conexión convencional. La forma más simple y confiable simplemente conectando el Hi-Checker a su ordenador directamente a través de USB.
- Tipo de conexión a Internet. Conectado a una señal Wi-Fi estable para obtener datos de operación y monitorización de estado en cualquier momento y en cualquier lugar.
- Tipo de conexión Hot-spot. Conectado a una señal de punto de acceso temporal desde el Smartphone, lo que permite a Hi-Checker monitorizar de forma remota los datos de operación cuando no hay una señal de Wi-Fi estable en el sitio.
- Tipo de almacenamiento tarjeta SD. Hi-Checker equipado con tarjeta SD se puede conectar al sistema de aire acondicionado todo el tiempo, por lo que todos los datos de la operación se pueden almacenar en la tarjeta para su posterior análisis.

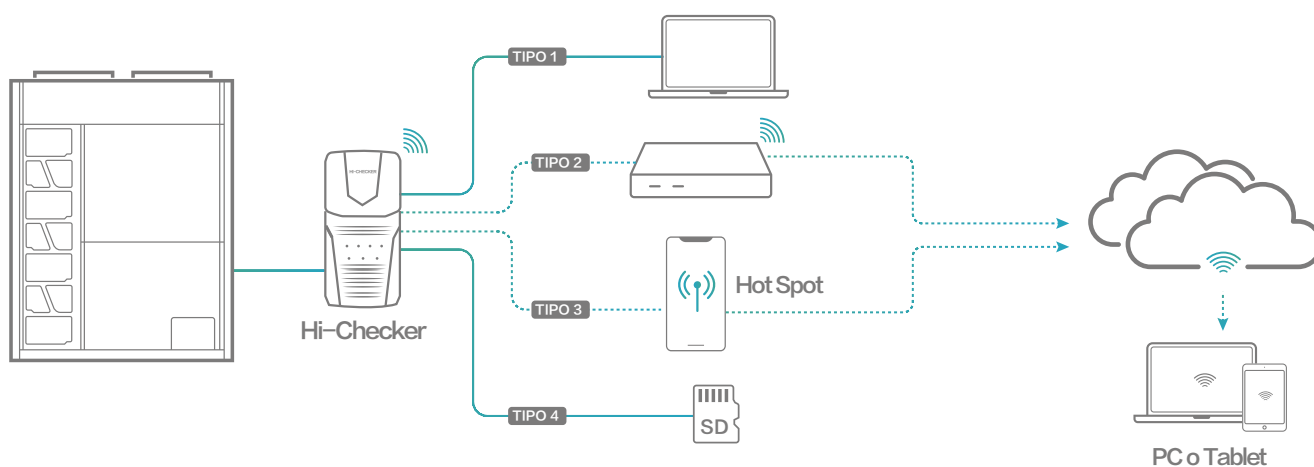

## Fácil manejo

- Potente y detallado análisis gráfico de los datos de operación, permitiendo a los usuarios determinar fácilmente la condición del sistema. Junto con el diagrama del sistema inteligente, es interesante y más fácil para el mantenimiento.
- Los usuarios pueden exportar el informe profesional en formato .csv o formato .pdf, muy fácil de usar.



Nota: HFB-96LFGDE es la caja de filtro, cuando se elige HFB-96HFGDE o HFB-96LFGDE, la caja de filtro es necesaria.

## Hi-Checker

Modelo	Medidas (LxWxH) mm	Peso neto (g)	Alimentación	Unidades interiores conectables	Imagen
HCCS-H64H2C2M	138 x 68 x 28	130	5V=500mA	160	



# ACCESORIOS OPCIONALES

## SWITCH BOX - CAJAS DE RECUPERACIÓN DE CALOR

### Introducción

Utilizado para sistemas de recuperación de calor para lograr la refrigeración y calefacción simultáneas en un sistema, es muy importante tener en cuenta la flexibilidad de la instalación y reducir los costes.

### Ventajas

- Amplia gama de caja de multi salida (1, 4, 8, 12, 16).
- Maximiza la capacidad a 16 kW o más.
- No requiere tuberías de drenaje ni conexiones de drenaje.
- Proporciona un diseño compacto y ligero. Flexibilidad de combinación entre una y múltiples ramificaciones
- Permite menos conexiones, ganchos y piezas de revisión para una fácil instalación.

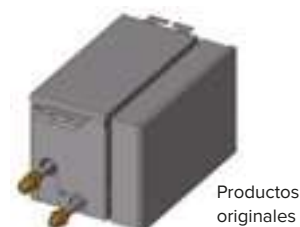

Productos originales



Switch Box nueva



Modelo			Ramificación única		Ramificación múltiple				
			HCHS-N06XC	HCHS-N10XC	HCHM-N04XC	HCHM-N08XC	HCHM-N12XC	HCHM-N16XC	
Apariencia									
Eléctrico	Fuente de alimentación	-	CA 1Ø, 220-240 V/50/60 Hz						
	Potencia consumida	W	5,6	5,6	11,2	22,4	33,6	44,8	
Índice de capacidad total máxima		kW	16	28	44,8	85	85	85	
Numero de ramificaciones		-	1	1	4	8	12	16	
Índice de capacidad máxima por ramificación		kW			16*	16*	16*	16*	
Unidades interiores conectables máximas por ramificación		Núm.	8	8	8	8	6	6	
Dimensiones (Alt. x Anch. x P)		mm	191 × 301 × 214	191 × 301 × 214	260 × 303 × 352	260 × 543 × 352	260 × 783 × 352	260 × 1023 × 352	
Refrigerante		-	R410A						
Refrigerante Tuberías	Lado Unidad Exterior	Línea de gas (lado de alta y baja presión)	mm (pulg.)	Ø 15,88 (5/8)	Ø 15,88 (5/8)	Ø 22,2 (7/8)	Ø 22,2 (7/8)	Ø 25,4 (1)	Ø 28,58 (1-1/8)
		Línea de gas (gas de succión)	mm (pulg.)	Ø 19,05 (3/4)	Ø 19,05 (3/4)	Ø 25,4 (1)	Ø 28,58 (1-1/8)	Ø 28,58 (1-1/8)	Ø 31,75 (1-1/4)
		Línea de líquido	mm (pulg.)	No incluido	No incluido	Ø 12,7 (1/2)	Ø 12,7 (1/2)	Ø 15,88 (5/8)	Ø 19,05 (3/4)
	Lado Unidad Interior	Línea de gas	mm (pulg.)	Ø 15,88 (5/8)	Ø 19,05 (3/4)	Ø 15,88 (5/8)	Ø 15,88 (5/8)	Ø 15,88 (5/8)	Ø 15,88 (5/8)
		Línea de líquido	mm (pulg.)	No incluido	No incluido	Ø 9,52 (3/8)	Ø 9,52 (3/8)	Ø 9,52 (3/8)	Ø 9,52 (3/8)
Peso Neto		kg	6,3	6,4	14,1	25,2	35,5	46,7	
Nivel acústico	Nivel de presión acústica	dB (A)	33	33	31	31	34	34	
	Sonido máx.	dB (A)	46	46	43	46	48	49	

#### Nota:

\*Póngase en contacto con nuestro ingeniero profesional cuando la capacidad de la unidad interior conectada a una salida de la caja de recuperación sea superior a 16 kW.

# ACCESORIOS OPCIONALES

## Bomba de drenaje

Modelo	Fuente de alimentación	Consumo	MÁX. Elevación (mm)	Modelos aplicables	Imagen
HPS-F133E	AC 220~240 V (50/60 Hz)	9 ± 1,5 W	900	AVD-07~AVD-24	
HPS-F363E	AC 220~240 V (50/60 Hz)	9 ± 1,5 W	900	AVD-30~AVD-54	
HPS-F8103E	AC 220~240 V (50/60 Hz)	12 + 1.5W	600	AVD-76~96, AVD-154, AVD-190	



## Filtro

Modelo de filtro	Dimensiones del filtro Alt. × Anch. (mm)	Dimensiones del marco Alt. × Anch. (mm)	Modelos aplicables	Imagen
HF-280L-FE	1100 × 432,5	1245 × 463	AVD-76HJFH, AVD-96HJFH AVD-154, AVD-190	

## Panel 3D

Modelo de panel	Modelos aplicables	Dimensiones exteriores Alt. × Anch. × P (mm)	Dimensión de interfaz Alt. × Anch. (mm)	Imagen
HP-CB-NA	Para el tipo conducto (baja altura) AVE-05-14	180 × 738 × 89	538×135	
HP-DB-NA	Para el tipo conducto (baja altura) AVE-15-17	180 × 948 × 89	748×135	
HP-EB-NA	Para el tipo conducto (baja altura) AVE-19-24	180 × 1218 × 89	1018×135	

## Hi-Motion / Sensor de movimiento

Modelo	Modelos aplicables	Tamaño de la unidad P × Alt. (mm)	Imagen
HCM-S01E	Todas las unidades interiores excepto el cassette de 4 vías y el minicassette de 4 vías	100 × 30	
HPS-MACN	Minicassette de 4 vías		
HCM-01E	Cassette de 4 vías		

## Adaptador de conducto para toma de aire exterior

Modelo	Modelos aplicables	Imagen
HFL-56CSA	Minicassette de 4 vías Cassette de 4 vías	

# ACCESORIOS OPCIONALES

## Sensor de humedad

Modelo	Modelos aplicables	Longitud	Imagen
HCHR-S01E	Cassette de 4 vías, consola, tipo conducto (baja altura)	0,8 m	
HCHR-S02E	Cassette de 4 vías, consola, tipo conducto (baja altura)	10 m	

## Air Pure

Modelo	Modelos aplicables	Imagen
HJK-ELZA	Minicassette de 4 vías Cassette de 4 vías	
HJK-ELZB	Conducto (conducto de alta, media y baja presión)	

## Cable señal entrada/salida

Modelo	Modelos aplicables	Imagen
H7D01759A	Todas las unidades interiores	

## Sensor remoto de T.<sup>a</sup>

Modelo	Modelos aplicables	Imagen
HCT-S01E	Conducto, Conducto (alta presión), Cassette 4 vías, Cassette 4 vías Mini	

## Depósitos ACS

Modelo	Gamas compatibles	Imagen
HDHWT-200L30HE	Series Hi-Therma, Multifunción, Serie S. (Consultar página 90)	
HDHWT-300L30HE	Series Hi-Therma, Multifunción, Serie S. (Consultar página 90)	

## Válvula de 3 vías motorizada ATW

Modelo	Gamas compatibles	Imagen
HESE-3W25A	Series Hi-Therma, Multifunción, Serie S, Serie W	

## Rejilla aire de salida para unidad exterior

Modelo	Modelos aplicables	Dimensiones	Imagen
HASC-EH095F	Mini VRF E+/L+/C+ Uds. exteriores de descarga horizontal	676 x 651 mm (An x Al)	





# Hisense | ENFRIADORAS HI-MOD VE1



# Alta eficiencia

## Compresor Inverter EVI para calefacción de alta eficiencia

Se adopta una nueva generación de compresores scroll DC Inverter EVI, que facilita una potente calefacción a baja temperatura ambiente y mejora considerablemente la potencia y la eficiencia energética. Todos los productos de la serie Hi-Mod VE1 adoptan la tecnología Inverter, es decir, todos los compresores son scroll DC EVI de alto rendimiento, y todos los motores de ventilador utilizan motores DC Inverter, lo que aporta una experiencia extraordinaria a los usuarios.

### Tecnología de inyección de vapor

Temperatura de descarga reducida, aumenta la capacidad y el rango de funcionamiento para un mejor rendimiento.

### Membrana de aceite sin contacto

La lámina de aceite sella la sección envolvente del scroll, lo que reduce las fugas de compresión para mejorar el rendimiento y reducir el ruido.

### Rodamientos de alta fiabilidad

Rodamiento cilíndrico y rodamiento de bolas de alineación para brindar mayor fiabilidad.

### Motor eficiente

Mejor rendimiento a velocidades bajas y medias, menor altura de bobinado y menos pérdidas de cobre, lo que se traduce en alta eficiencia en una amplia gama de velocidades de 10-140 rpm.

### Filtro de aceite de alta eficiencia

Aceite lubricante limpio, lubricación eficiente.

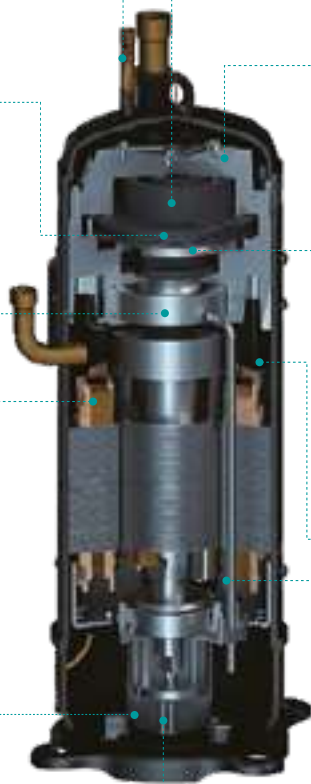

### Envoltura asimétrica mejorada

Desplazamiento adicional y reducción del recalentamiento para lograr una mayor eficiencia del compresor.

### Válvula de sobrepresión

Eficiencia de carga parcial mejorada con relaciones de presión variables autoadaptables para un rendimiento mejorado en calefacción a baja temperatura ambiente y refrigeración a alta temperatura ambiente.

### Presión de gas intermedia

La fuerza axial se adapta continuamente, mezclando la presión de descarga y la presión de aspiración para obtener un rendimiento optimizado en todo el rango de funcionamiento.

### Diseño de cámara de alta presión

Mayor eficiencia volumétrica y gestión optimizada del aceite lubricante.

### Estructura interna de circulación del aceite

Las reducidas tasas de circulación de aceite (<2 %) mantienen el aceite en el compresor para lograr una fiabilidad superior.

### Bomba de engranajes con desplazamiento positivo

Asegurar el suministro de aceite necesario a velocidad variable, garantizando la fiabilidad del producto.

## Compresor EVI con compresión secundaria para calefacción eficaz a baja temperatura ambiente

Gracias a la tecnología de compresión secundaria EVI con economizador, el compresor EVI de alta eficiencia puede mejorar notablemente la EER y el COP en condiciones nominales de refrigeración y calefacción y optimizar especialmente el ciclo de calefacción, lo que puede aumentar considerablemente la capacidad de calefacción a baja temperatura ambiente consiguiendo mayor rendimiento en calefacción.

- Gracias a la tecnología EVI, el rango de funcionamiento del sistema es más amplio que el de un sistema convencional. El rango de funcionamiento puede alcanzar hasta  $-26\text{ }^{\circ}\text{C}$ .
- La máxima temperatura de salida asciende hasta  $55\text{ }^{\circ}\text{C}$ , lo que satisface los requisitos de los terminales de calefacción, como los radiadores.
- La temperatura de salida puede alcanzar hasta  $55\text{ }^{\circ}\text{C}$  a una temperatura ambiente de  $-5\text{ }^{\circ}\text{C}$  y hasta  $45\text{ }^{\circ}\text{C}$  a  $-25\text{ }^{\circ}\text{C}$ .



Economizador

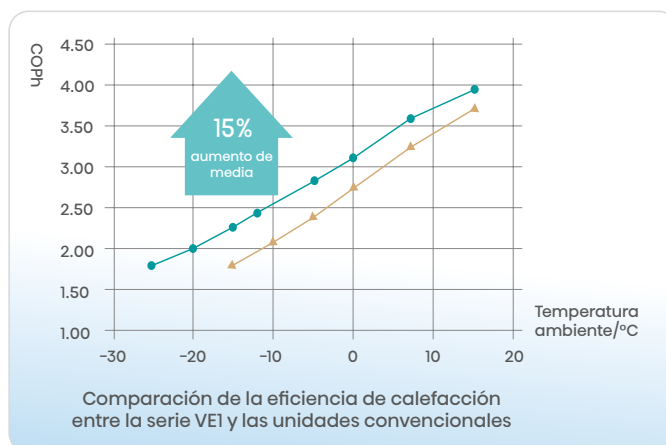
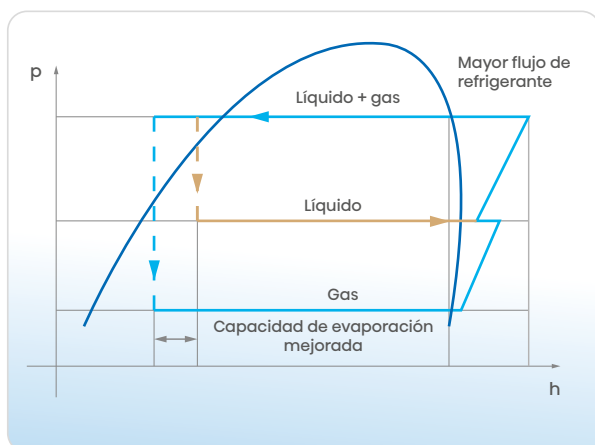

## Hi-Mod VE1

- En comparación con el sistema convencional de velocidad constante, la eficiencia energética global del rendimiento de refrigeración mejora en un 20 %.

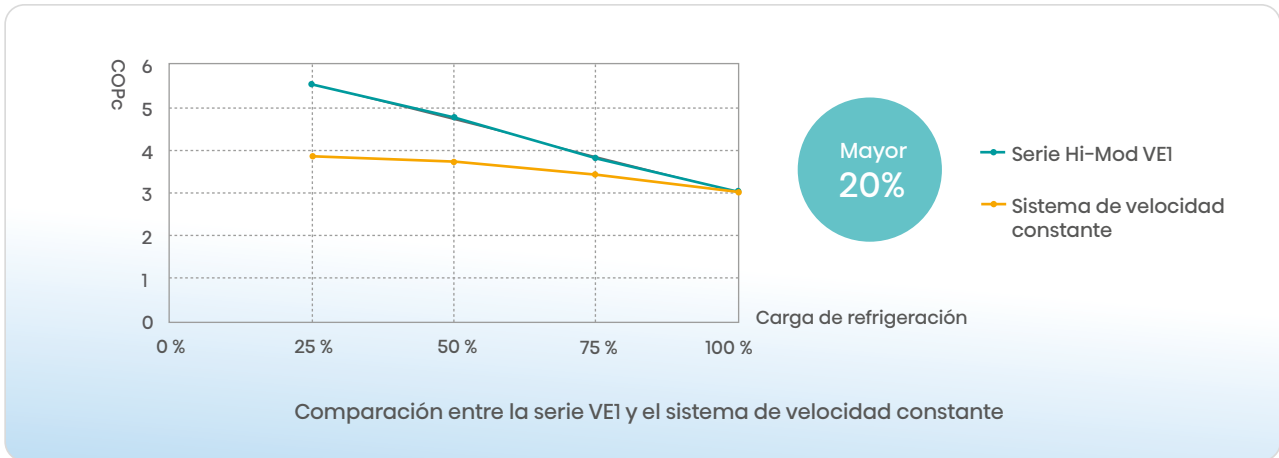

## Control continuo de la velocidad del ventilador

La serie Hi-Mod VE1 adopta un motor de ventilador de velocidad variable de DC, lo que puede reducir notablemente el consumo de energía. La velocidad del ventilador se ajusta de forma continua en función de las condiciones ambientales y la carga de aire acondicionado, lo que también coincide con la tecnología Inverter continua del compresor para obtener un rendimiento fiable y de alta eficiencia.

- Se garantiza la estabilidad de la presión de descarga y la presión de aspiración del compresor.
- La asignación de refrigerante es más estable y la capacidad de producción de la unidad interior está asegurada.
- Respuesta rápida y precisa a la fluctuación de la carga de aire acondicionado.

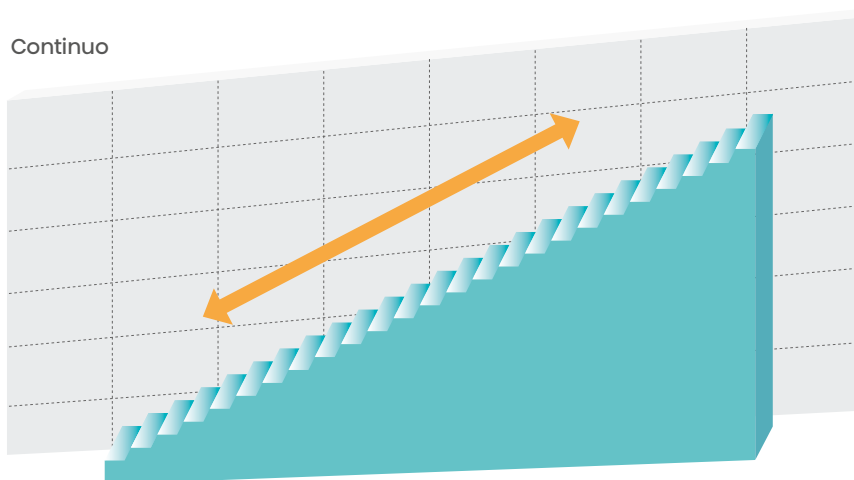



## Intercambiador de calor de alta eficiencia

- Tubo de rosca interna de 7 mm de alta eficiencia, caracterizado por un pequeño volumen y un alto coeficiente de intercambio de calor.
- Adopta las aletas de aluminio tipo ventana con revestimiento hidrófilo, que pueden ralentizar la formación de escarcha, facilitar la rápida eliminación del agua descongelada y mejorar el rendimiento de calefacción.
- El diseño de tuberías para refrigerante, de varias hileras y de pequeño calibre, aumenta el área de intercambio de calor y optimiza la eficiencia del intercambiador.

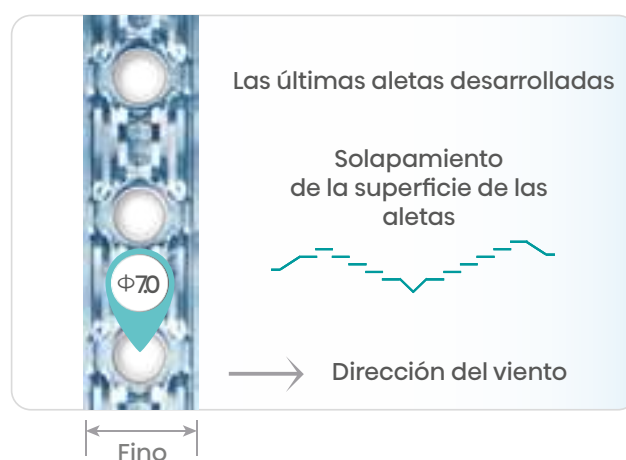
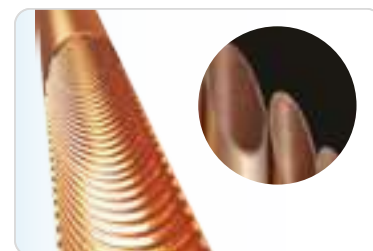

## Intercambiador de calor de placas de alta eficiencia

- El lado del agua del alojamiento adopta el intercambiador de calor de placas de alta eficiencia de acero inoxidable, caracterizado por una estructura sólida y una gran resistencia a la corrosión.
- De manera estándar, cuenta con un filtro de agua de acero inoxidable con una resistencia al agua inferior a 10 kPa para garantizar un funcionamiento estable de alta eficiencia.



## Desescarche inteligente

### Calefacción continua durante el desescarche

- El intercambiador de calor está equipado con sensores dobles de temperatura para determinar con precisión las condiciones de congelación y descongelar rápidamente en función de la temperatura ambiente, la temperatura de evaporación y el tiempo de funcionamiento.
- El tiempo de desescarche se ajusta automáticamente para reducir el desescarche ineficaz y mejorar la eficiencia de calefacción.
- Si se combinan los módulos, el número de sistemas de desescarche simultáneos puede ajustarse de 1 a 16.
- En condiciones estándar, el intervalo máximo de descongelación por defecto es 2 horas, pero puede ajustarse.
- El módulo individual se ha concebido como un sistema de ciclo de compresión doble y ciclo de agua simple; el intercambiador de calor del lado de agua es compartido y el intercambiador de calor del lado de aire es separado. La capacidad de la unidad es controlada por la temperatura de agua de retorno y de impulsión.
- Los sistemas de doble ventilador están completamente separados para funcionar de forma individual y alternativa durante el desescarche

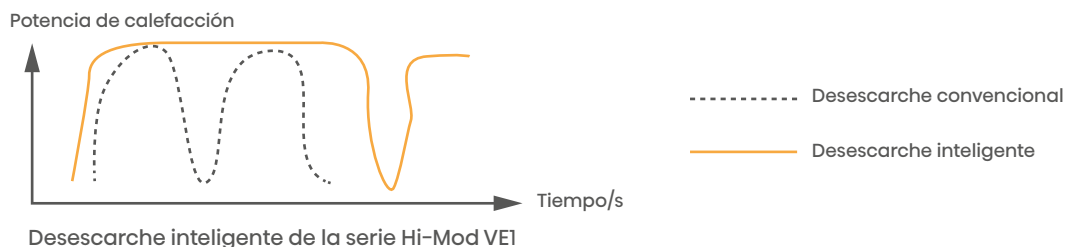

Calefacción

Desescarche

Calefacción

# Alta fiabilidad

## Múltiples protecciones para garantizar la seguridad y la estabilidad

- El sistema viene equipado con múltiples funciones de seguridad relacionadas con el compresor, el motor del ventilador, el caudal de agua, la presión alta o baja del sistema de refrigeración, la temperatura del agua, la alimentación eléctrica, la corriente, la comunicación, etc., para garantizar un funcionamiento seguro y estable.
- El interruptor de agua estándar y los múltiples procedimientos de protección anticongelación proporcionan una protección completa contra las interrupciones y la congelación del sistema.
- A fin de evitar que el sistema de agua se congele durante el modo de espera, el control anticongelación puede poner en marcha automáticamente la bomba de agua en función de la temperatura ambiente y de la temperatura del agua de entrada y salida para eliminar posibles riesgos.
- Existe un tiempo mínimo de funcionamiento del compresor con el objetivo de evitar daños debido a las frecuentes puestas en marcha y paradas.



## Hi-Mod VE1

### Motor IP55 DC de imanes permanentes sin escobillas

- Grado de protección IP55 contra el polvo y el agua.
- Clase de aislamiento: clase F
- El motor del ventilador obtiene la certificación CE

### Interruptor de caudal de calidad

El interruptor de caudal de agua puede controlar el caudal de agua en tiempo real y, cuando el caudal de agua es anormal, puede retroalimentarse al sistema en tiempo real para garantizar la estabilidad y fiabilidad del sistema.



Interruptor de caudal de 1,0 MPa  
(para modelo de 65 kW)



Interruptor de caudal de 1,6 MPa  
(para modelo de 130kW)

### Gestión de aceite lubricante

- Equipado con un separador de aceite externo de alta eficiencia, la eficiencia de separación de aceite alcanza el 98 %, lo que reduce eficazmente la circulación de aceite en el sistema (<2 %) y mejora la eficiencia energética de la unidad.
- El compresor lleva incorporado un filtro de aceite para garantizar que el aceite lubricante del compresor esté limpio y bien lubricado durante toda su vida útil.
- El compresor lleva incorporada una bomba de aceite de engranajes con desplazamiento positivo, que puede suministrar aceite de forma activa en todo momento a cualquier velocidad para garantizar una lubricación correcta.

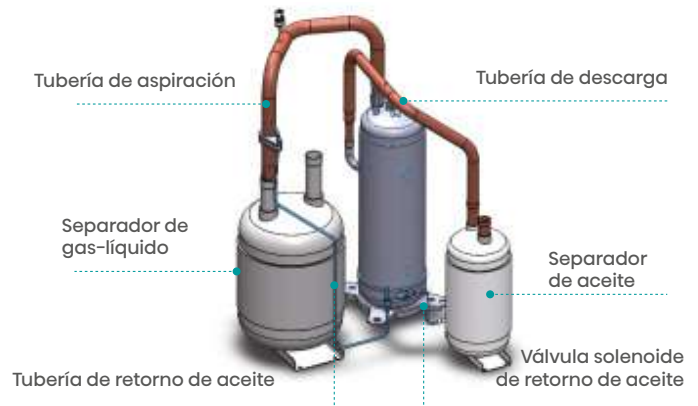

### Diseño para reducir el ruido

- El compresor viene equipado de serie con una caja de aislamiento acústico totalmente cerrada, que reduce eficazmente el ruido de funcionamiento del compresor y permite que la unidad funcione de forma más silenciosa.
- El diseño del aislamiento acústico adopta una lámina de acero galvanizado combinada con algodón insonorizante de 20 mm de grosor, lo cual puede reducir el ruido de funcionamiento del compresor en 3-4 dB(A).
- La unidad incorpora un motor de ventilador silencioso y un aspa de ventilador dentada para reducir el ruido. En comparación con los ventiladores convencionales, el ruido se reduce en 5 dB(A): el ruido asciende a 63 dB(A) en el ventilador de la unidad Modelo 65 y a 67 dB(A) en el ventilador de la unidad Modelo 130.

Caja insonorizada completamente cerrada



Aspas de ventilador dentadas para reducir el ruido

## Tecnología para la regulación inteligente de la energía

### Inverter de regulación de energía inteligente y continua

La potencia del sistema puede controlarse de forma continua entre 10%~100% para una regulación precisa e inteligente de la potencia basada en la carga.

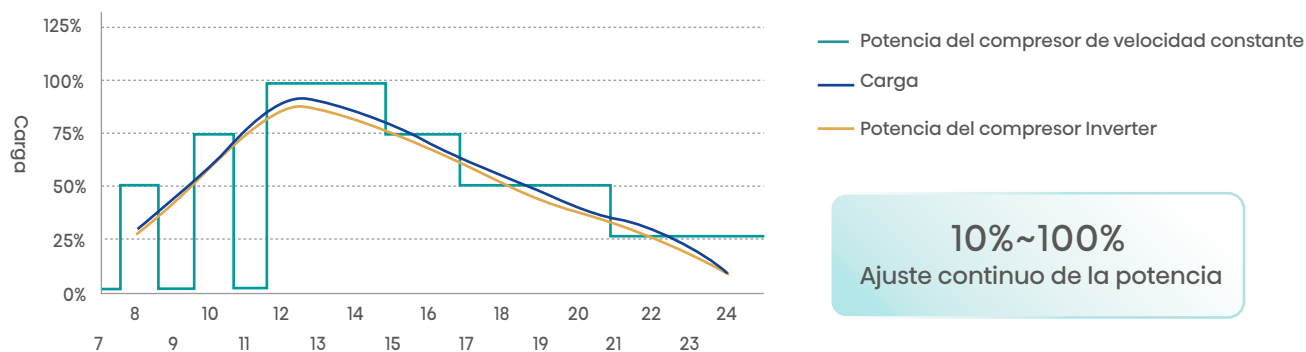

### Regulación inteligente de la energía para varios módulos

- El sistema de velocidad constante controla la carga regulando el número de compresores puestas en marcha y parados. La temperatura del agua de impulsión fluctúa considerablemente y los compresores funcionan a plena carga con un COP bajo.
- El sistema Inverter controla la potencia regulando la frecuencia del compresor. En el caso de varios módulos, cada sistema puede regular automáticamente la frecuencia. De esta forma, la temperatura del agua de impulsión fluctúa ligeramente y el COP puede aumentar en un 15 %-20 %.

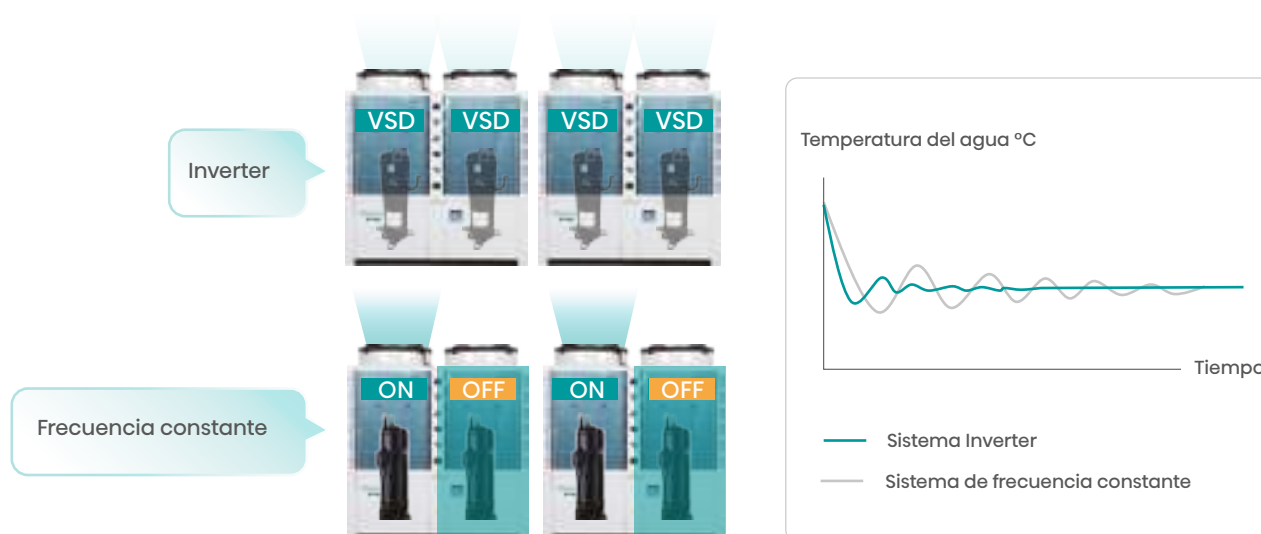

## Sistemas dobles que funcionan de forma independiente

- Los condensadores y ventiladores de los dos sistemas están completamente separados y funcionan de forma independiente sin interferir entre sí.
- Los sistemas dobles del mismo módulo pueden dar servicio independientemente, garantizando así la fiabilidad del módulo.
- Durante funcionamiento a bajas cargas, solo un sistema está en funcionamiento, el ventilador del otro sistema puede pararse para reducir el consumo de energía y conseguir alta eficiencia.



## Funcionamiento por alternancia inteligente de compresores

Las tareas de funcionamiento se equilibran de forma inteligente entre los módulos para evitar el sobreesfuerzo de una unidad individual y prolongar así la vida útil de todo el sistema.

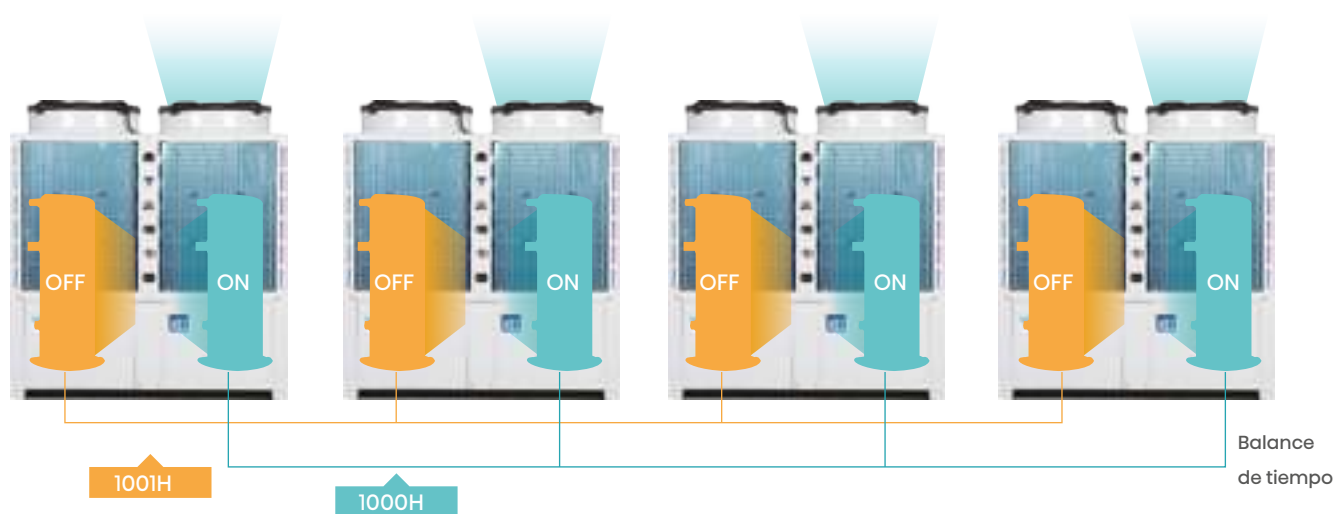

# Alta flexibilidad

## Amplio rango de funcionamiento y de aplicaciones

El rango de funcionamiento amplio proporciona mayor rango de aplicación.

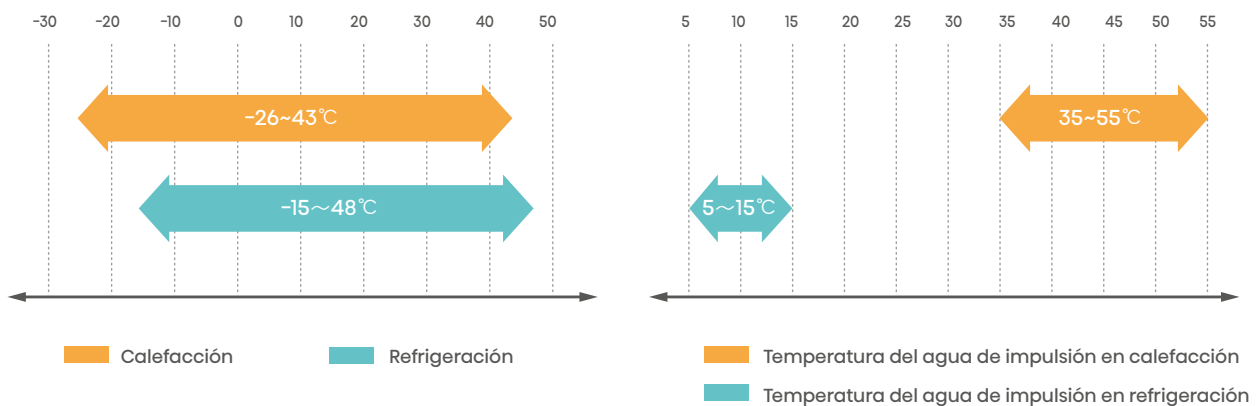

La serie Hi-Mod VE1 destaca por un amplio rango de temperaturas de agua caliente y satisface las necesidades de agua caliente de varios terminales de calefacción, como los nuevos radiadores compuestos de cobre y aluminio, los fancoils y la calefacción por suelo radiante, etc. Se utiliza ampliamente en centros de datos, talleres electrónicos, la industria médica, la industria química y otras situaciones de refrigeración de procesos. También puede satisfacer los requisitos de aplicación de la demanda anual de calor, como la necesaria para la cría y floración.



# Hi-Mod VE1

## Diseño compacto que ocupa espacio limitado

El sistema presenta una estructura muy integrada que puede reducir significativamente su volumen y superficie, facilitar su instalación y transporte y reducir el espacio y el coste de la instalación.

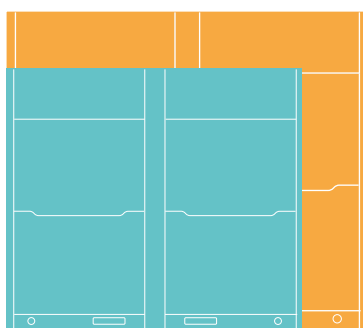

La unidad 65 solo cubre una superficie de 1,49 m<sup>2</sup>

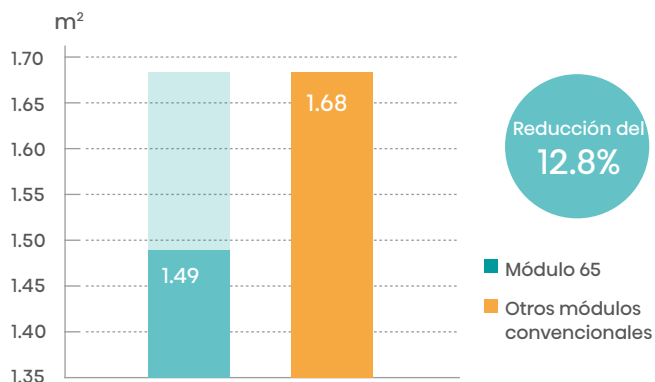

Gráfica de comparación de superficies

## Diseño modular para una instalación y un transporte más cómodos

- Las unidades principal y secundaria se han diseñado sin diferencias. Además, cualquier unidad puede configurarse como unidad principal, por lo que la combinación y la instalación resultan más sencillas.
- Es posible combinar libremente distintas especificaciones de la misma serie. Los sistemas pueden combinarse en paralelo con 16 unidades como máximo para llevar a cabo una combinación libre dentro de una capacidad de refrigeración de 65 kW-2080 kW.
- La dirección de las tuberías de agua de salida está unificada, lo que facilita el transporte, la instalación y la puesta en marcha.

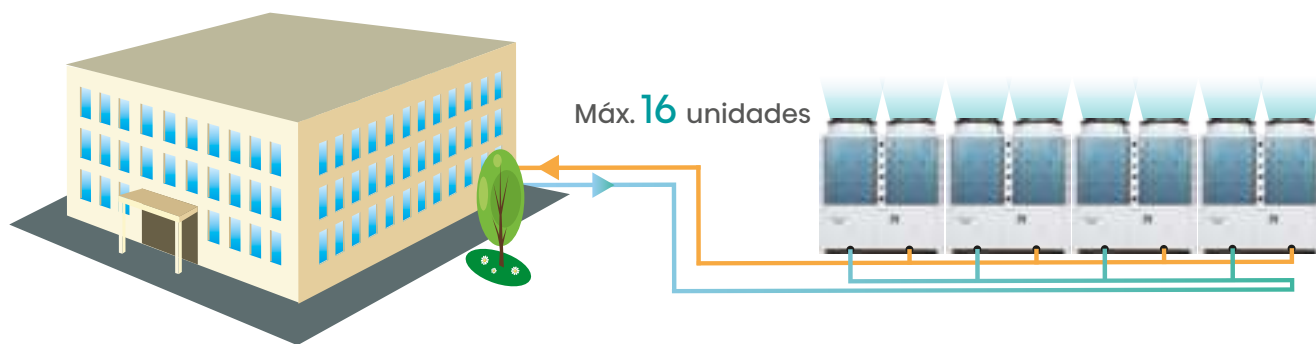



Alta flexibilidad

## Controlador por cable

- Temporizador de 7 días disponible.
- Es compatible con el protocolo Modbus, con interfaz RS485, que puede acceder a BMS.
- Tres niveles de gestión de usuarios: nivel de usuario, nivel de técnico y nivel de fábrica.
- Se pueden controlar un máximo de 16 módulos.



HSXE-FA01M

## Compatible con BMS

El controlador incorpora una interfaz de señal RS-485, a través de la cual se puede conectar la unidad a BMS. La interconexión del sistema de control centralizado se ocupa del control de grupo en red y del control remoto.

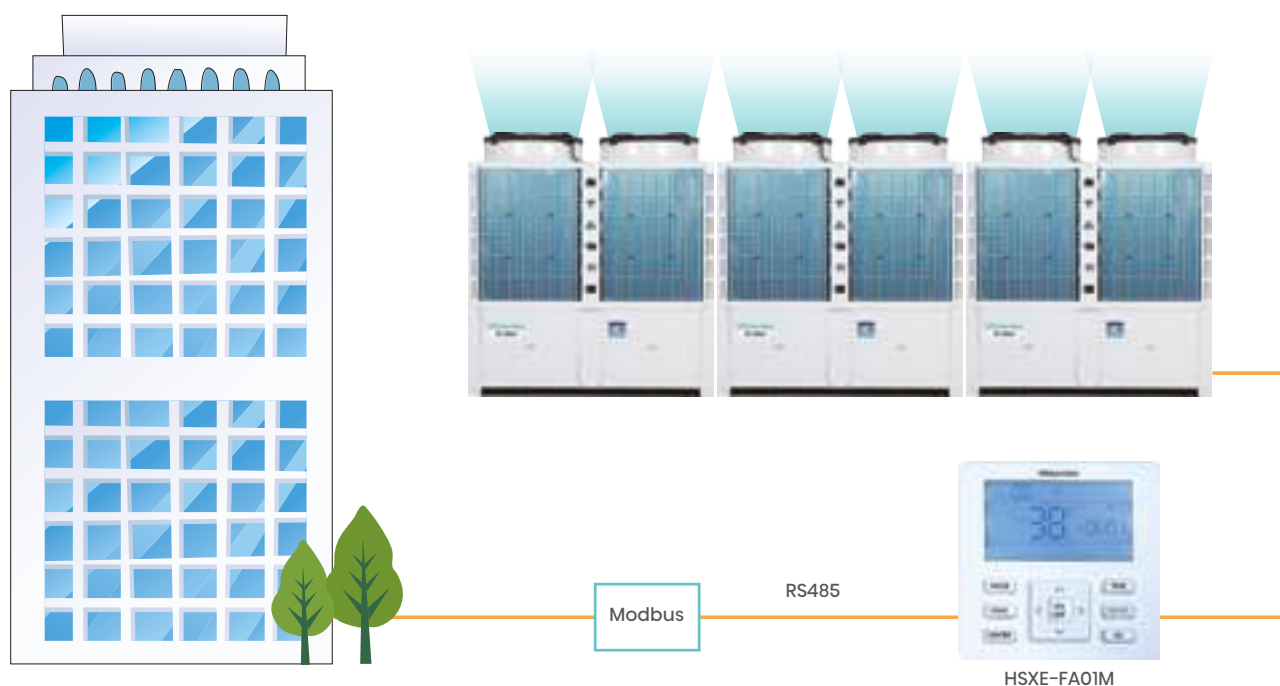

# Especificaciones

## Nomenclatura

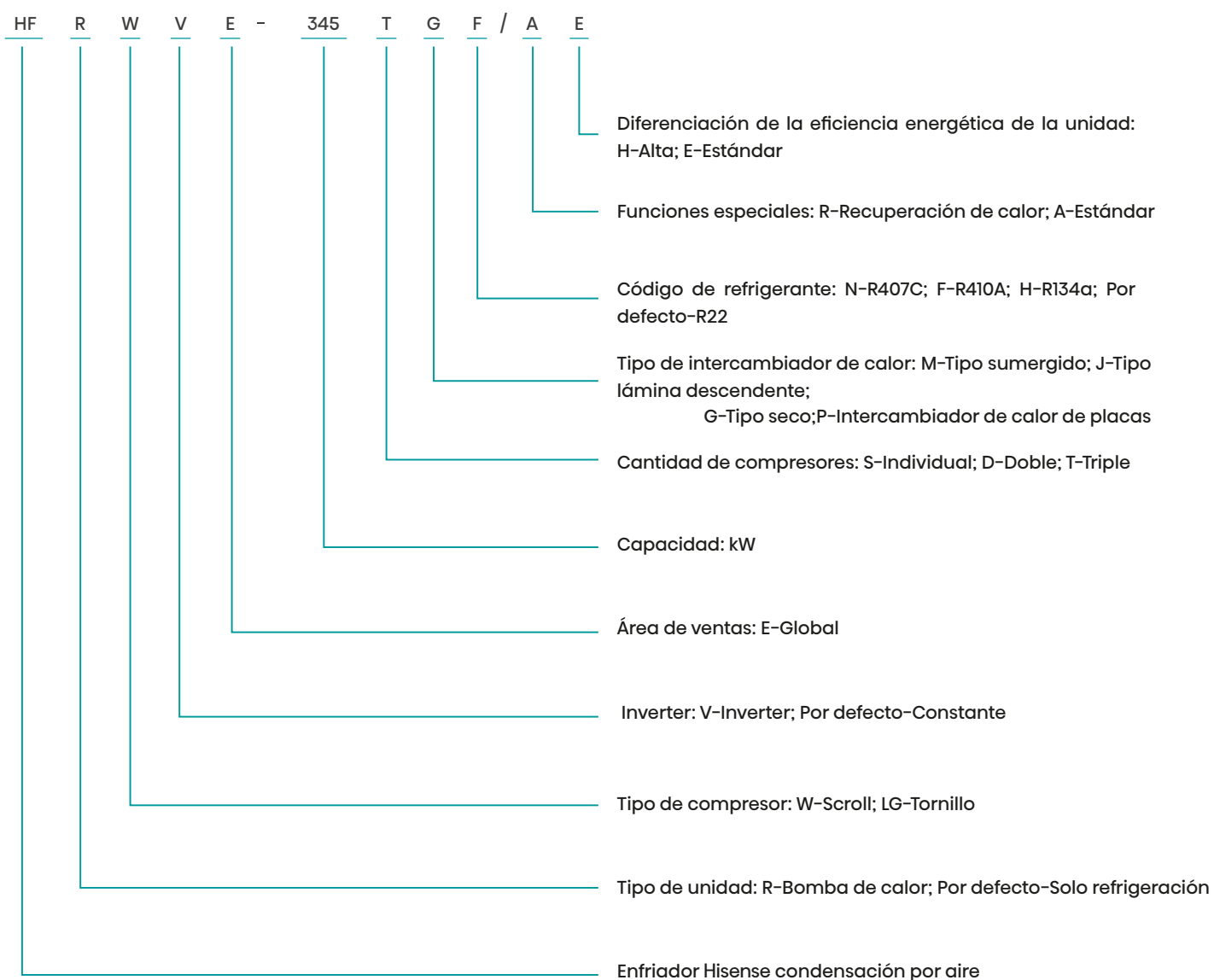

## Especificaciones

Modelo		HFRWVE-65SPF/AE	HFRWVE-130DPF/AE	
Capacidad de refrigeración	kW	63	126	
Capacidad de calefacción	kW	68	136	
Potencia consumida en refrigeración	kW	22,1	43,4	
Potencia consumida en calefacción	kW	22,4	44,6	
Potencia consumida máxima	kW	26,5	53	
Corriente de refrigeración	A	36	72	
Corriente de calefacción	A	37	74	
Corriente máx.	A	48	96	
COPc/COPh	-	2,85/3,04	2,9/3,05	
SEER	-	4,71	4,61	
SCOP (salida de agua a 45 °C)	-	2,87	2,91	
Regulación de capacidad / unidad individual	-	Inverter continuo		
Alimentación eléctrica	-	CA 3Ø, 380~415 V/50 Hz		
Caudal nominal de agua	m³/h	10,8	21,7	
Pérdida de carga de agua (sin filtro)	kPa	35	35	
Pérdida de carga de agua (con filtro)	kPa	45	45	
Diámetro de la tubería (retorno/impulsión)	-	Rosca exterior G2-1/2"		
Presión máxima de agua permitida	MPa	1,0		
Tipo de funcionamiento	-	Funcionamiento automático controlado con microordenador		
Tipo de compresor	-	Compresor Scroll DC Inverter		
Cantidad de compresores	-	1	2	
Ventilador	Tipo	Aspa axial silenciosa DC Inverter		
	Volumen total	m³/h	24400	43000
	Cantidad	-	2	2
Refrigerante	Tipo	R410a		
	Precarga	kg	3,5	2x6
	Carga total	kg	15,5	2x14,0
Dimensiones exteriores	An x Pr x Al	mm	1950x765x1725	2190x1100x2360
Dimensiones del embalaje	An x Pr x Al	mm	2030x840x1860	2250x1160x2485
Peso	Peso de la unidad	kg	490	910
	Peso bruto	kg	520	940
	Peso de funcionamiento	kg	510	930
Temperatura ambiente	Refrigeración	°C	-15~48	
	Calefacción	°C	-26~43	
Temperatura del agua de impulsión	Refrigeración	°C	5~15	
	Calefacción	°C	35~55	

### Notas:

- La capacidad de refrigeración y la potencia consumida (refrigeración) se miden con un caudal de agua nominal, una temperatura del agua de impulsión de 7 °C y una temperatura ambiente exterior de bulbo seco de 35 °C. La capacidad de calefacción y la potencia consumida (calefacción) se miden con un caudal de agua nominal, una temperatura del agua de impulsión de 45 °C y una temperatura ambiente exterior de bulbo seco de 7 °C / temperatura de bulbo húmedo de 6 °C.
- Se prohíbe emplear el modo calefacción cuando la temperatura ambiente es inferior a -26 °C.
- Las especificaciones y parámetros de este producto están sujetos a cambios por la posible mejora del producto sin previo aviso.
- Los módulos anteriores se pueden utilizar de forma combinada y se pueden combinar 16 módulos como máximo.

# Dimensiones

HFRWVE-65SPF/AE

Unidad: mm

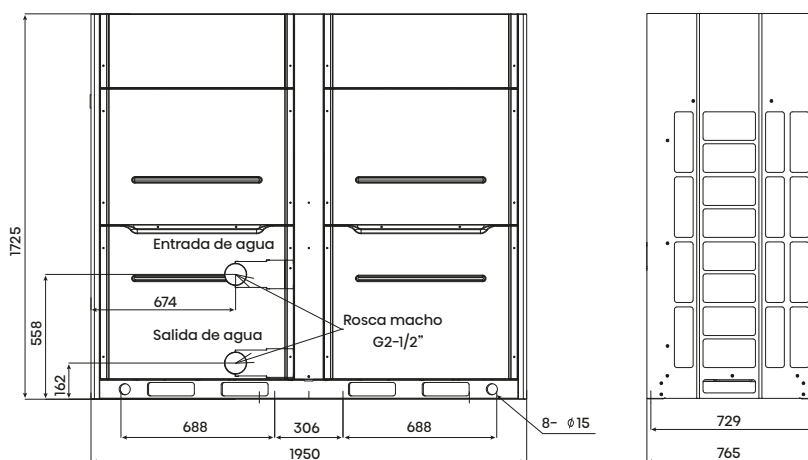
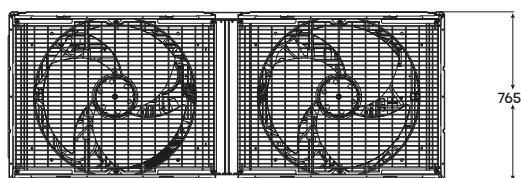

Vista principal

Vista lateral derecha

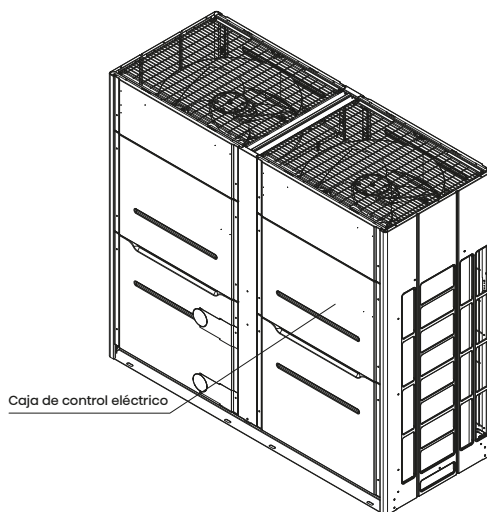

Dibujos axonométricos

HFRWVE-130DPF/AE

Unidad: mm

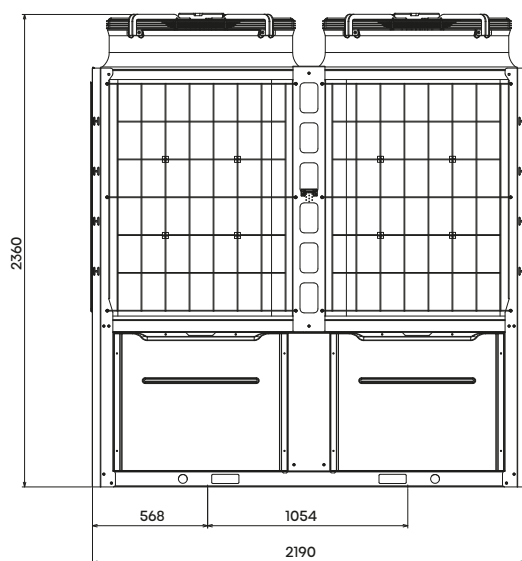

Vista principal



Vista lateral derecha

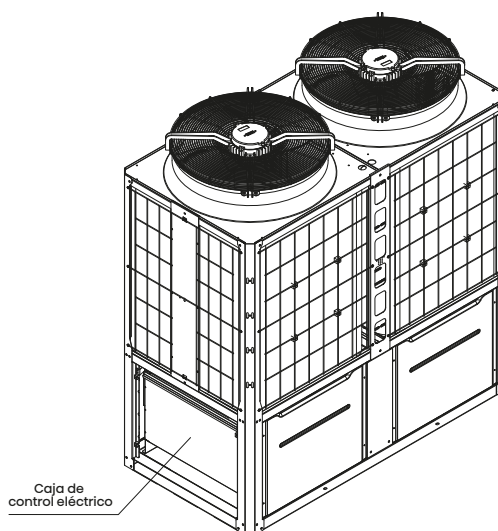

Dibujos axonómicos





# Hisense



---

Hisense Iberia S.L.U  
C/ Vía de los poblados 3, edificio 7/8, 5C, 28033 • Madrid- España  
✉ [atencionalcliente@hisenseiberia.com](mailto:atencionalcliente@hisenseiberia.com)  
Número de servicio técnico: 960 468 888

---

 <http://www.hisense-vrf.com>

 HisenseVRFGlobal

 @HisenseVRFGlobal

 Hisense VRF



HCAC-CA-2024SP01

★ El diseño y las especificaciones están sujetos a cambios sin previo aviso. Las imágenes y los diagramas son solo de referencia y están sujetos a cambios sin previo aviso.